

03/2023

Mod: **SR-UH36FL**

Production code: 53SRUH36FLXB



Manuel d'utilisation

Cuiseur et réchauffeur de riz électronique

Modèle n°

SR-UH36F

Table des matières

Précautions de sécurité	10-12
Précautions d'utilisation	12
Identification des pièces	13
Comment effectuer la cuisson	14-15
Pour conserver la chaleur et le goût du riz	15
Comment nettoyer	16
Guide de dépannage	17
Spécifications	17
Note	34

Merci beaucoup d'avoir acheté produit Panasonic.

Accordez une attention particulière à la rubrique « Précautions de sécurité » (pages 10 à 12) avant d'utiliser cet appareil.

Veillez lire attentivement ces instructions avant utilisation et les conserver pour une utilisation ultérieure.

Cet appareil est destiné à être utilisé dans des applications domestiques telles que :

- les cuisines du personnel dans les magasins, bureaux et autres environnements de travail;
- maisons de ferme;
- par des clients dans des hôtels, Motels et autres lieux de type résidentiel;
- Lieux de type chambres d'hôtes.

Précautions de sécurité

Veillez suivre les instructions ci-dessous afin de prévenir tout accident, blessure et dommage matériel.

Les graphiques suivants indiquent le degré de dommages causés par une mauvaise utilisation.



Avertissement : Indique des blessures graves ou la mort.



Attention : Indique un risque de blessure ou de dommage matériel.

Pour des raisons de sécurité, les explications des symboles suivants vous sont données.



Ces symboles indiquent une interdiction.



Ces symboles indiquent des exigences qui doivent être respectées.



Avertissement

Brancher le cordon d'alimentation fermement dans la prise secteur.



(Un branchement mal effectué peut entraîner une surchauffe provoquant ainsi un choc électrique ou un incendie.)

Ne pas utiliser une fiche endommagée ou dans une prise secteur déformée.

Ne pas brancher ou débrancher le cuiseur de riz avec les mains mouillées.



(Cela pourrait entraîner un choc électrique.)

Ne pas avoir les mains mouillées

Ne pas toucher avec les mains et ne pas placer le visage au-dessus ou près du conduit à vapeur.



Cela peut causer des blessures personnelles.

Ne pas toucher

Ne pas endommager la fiche ou le cordon.



Interdit

Ne pas désassembler, placer l'appareil à proximité d'une source de chaleur, le tordre, le tirer ou placer dessus un objet lourd.

(Utiliser un cordon ou une fiche endommagés peut entraîner un choc électrique ou un incendie.)

Si le cordon d'alimentation ou la fiche sont endommagés, consulter le détaillant ou le centre de service le plus proche pour toute réparation.

Ne pas insérer d'objets métalliques tels que des épingles et des aiguilles ou tout autre corps étranger dans les conduits à vapeur ni dans aucun autre orifice de l'appareil.



Interdit

(Cela peut entraîner un choc électrique ou un mauvais fonctionnement.)



(Le non-respect de cette consigne peut entraîner des brûlures ou des blessures.)

Cet appareil peut être utilisé par des personnes ayant des capacités physiques, sensorielles ou mentales réduites ou manquant d'expérience et de connaissances si elles ont reçu une supervision ou des instructions concernant l'utilisation de l'appareil de manière sûre et comprennent les dangers impliqués.

Les enfants ne doivent pas jouer avec l'appareil.

Nettoyer la fiche d'alimentation régulièrement.



(La présence de poussière pourrait entraîner un incendie ou un mauvais fonctionnement.)

Prière de débrancher et d'utiliser un chiffon sec pour enlever la poussière.

Ne pas utiliser l'appareil avec un cordon ou une fiche endommagés.



Interdit

(Cela peut entraîner un choc électrique ou un incendie.)

S'assurer que la tension d'alimentation correspond à la tension requise de l'appareil (120 V au Canada).



(Cela peut entraîner un choc électrique ou un incendie.)

Précautions de sécurité



Avertissements

Cessez immédiatement d'utiliser cet appareil en cas de dysfonctionnement ou de panne.

(Le non-respect de cette consigne peut produire des émanations de fumée, ou entraîner une secousse électrique ou un incendie.)



Exemples de dysfonctionnements ou de pannes:

- La fiche et le câble d'alimentation chauffent de façon anormale.
- Le câble d'alimentation est endommagé ou une panne de courant se produit lorsque vous le touchez.
- Le corps principal est déformé ou est anormalement chaud.
- L'appareil présente des fissures ou manque de stabilité.

Contactez immédiatement votre revendeur ou le service après-vente le plus proche pour faire inspecter ou réparer l'appareil.

Si le câble d'alimentation est endommagé, il doit être remplacé par le fabricant, un technicien agréé ou une personne qualifiée afin d'éviter tout danger.



(Le non-respect de cette consigne peut entraîner un incendie, une secousse électrique ou des blessures.)

Ne modifiez pas, de démontez pas et ne réparez pas l'appareil.



Ne pas démonter.

(Le non-respect de cette consigne peut entraîner un incendie, une secousse électrique ou des blessures.)
Contactez votre revendeur ou le service après-vente le plus proche.

Cet appareil peut être utilisé par des enfants âgés de 8 ans et plus s'ils ont reçu une supervision ou des instructions concernant l'utilisation de l'appareil de manière sûre et s'ils comprennent les dangers impliqués. Le nettoyage et l'entretien par l'utilisateur ne doivent pas être effectués par des enfants à moins qu'ils soient âgés de plus de 8 ans et supervisés. Gardez l'appareil et son cordon hors de portée des enfants de moins de 8 ans.



(Cela peut entraîner des brûlures ou des blessures.)

N'immergez pas l'appareil dans de l'eau ou d'autres liquides.



(Le non-respect de cette consigne peut entraîner une secousse électrique ou un court-circuit.)
Si de l'eau pénètre à l'intérieur de l'appareil, contactez votre revendeur ou le service après-vente le plus proche.



Attention

Ne pas utiliser à proximité d'eau, d'une source de chaleur ou exposer à un taux élevé d'humidité

(Cela peut entraîner un choc électrique ou un incendie.)



Interdit

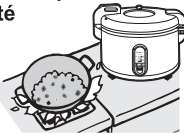

Ne touchez pas les éléments chauffants pendant l'utilisation de l'appareil ou après la cuisson. En particulier le couvercle, la cuve intérieure et le capteur.

(Cela peut causer des blessures personnelles.)



Ne pas toucher



Laisser l'appareil refroidir avant de le nettoyer.



(Le contact avec des éléments chauds pourrait causer des brûlures.)



Interdit

Ne placez pas l'appareil sur des surfaces inégales ou sur des tapis non résistants à la chaleur.

(Il pourrait se renverser et provoquer un incendie ou des blessures personnelles.)



Ne pas toucher

Ne tenez pas la poignée ou n'appuyez pas sur le bouton d'ouverture du couvercle lorsque vous portez ou déplacez l'appareil.

(Le couvercle risque de s'ouvrir et l'appareil peut tomber, causant des blessures ou des dommages.)

Précautions de sécurité

Attention

Pour éviter un choc électrique, toujours débrancher en saisissant la fiche, ne pas tirer sur le cordon d'alimentation.



(Tirer sur le câble peut l'endommager et provoquer un choc électrique.)

Ne pas placer à proximité du mur ou d'un meuble.



Interdit

(La vapeur peut provoquer un changement de couleur ou la déformation des objets situés à proximité.)

Ne pas placer d'autres récipients à l'intérieur de l'appareil.

※ Ne pas utiliser un panier de cuisson endommagé avec le cuiseur de riz. Contacter un agent de service agréé pour le faire remplacer.



Interdit

(Cela peut provoquer des brûlures ou des blessures en raison d'une surchauffe ou d'un dysfonctionnement.)

Débrancher la fiche d'alimentation de la prise secteur lorsque l'appareil est inutilisé.



Débrancher

(Sinon, il pourrait y avoir un risque de choc électrique ou d'incendie causé par un court-circuit résultant de la détérioration de l'isolation.)

Précautions d'utilisation

Pour éviter tout dommage à l'appareil.

Ne pas poser de tissu sur la surface du couvercle extérieur.

Cela pourrait entraîner une déformation, une fissure ou une décoloration du couvercle extérieur ou un mauvais fonctionnement.

Ne pas placer l'appareil sous les rayons directs du soleil.

Ne pas utiliser le panier de cuisson pour d'autres applications.

Retirer toujours les corps étrangers tels que le riz du panier, de la plaque chauffante et du capteur.

Sinon, cela pourrait entraîner un mauvais fonctionnement de l'appareil.

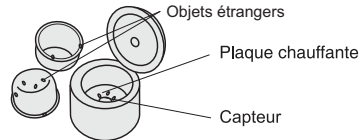

Pour éviter tout dommage au panier de cuisson.

Ne pas laisser de cuillère ni aucun autre objet dans le panier de cuisson.

Le panier doit être immédiatement nettoyé après la cuisson.

Ne pas utiliser le panier de cuisson comme mélangeur.

Ne pas utiliser d'objets métalliques qui pourraient entraîner des rayures ou des fissures.

Le revêtement de la surface risque de s'user progressivement, il faut donc manipuler le panier de cuisson avec soin.

Ne pas heurter ou frotter la surface intérieure du panier de cuisson.

Nettoyer uniquement avec une éponge ou un chiffon doux. Ne pas utiliser d'éponge à récurer.

Identification des pièces

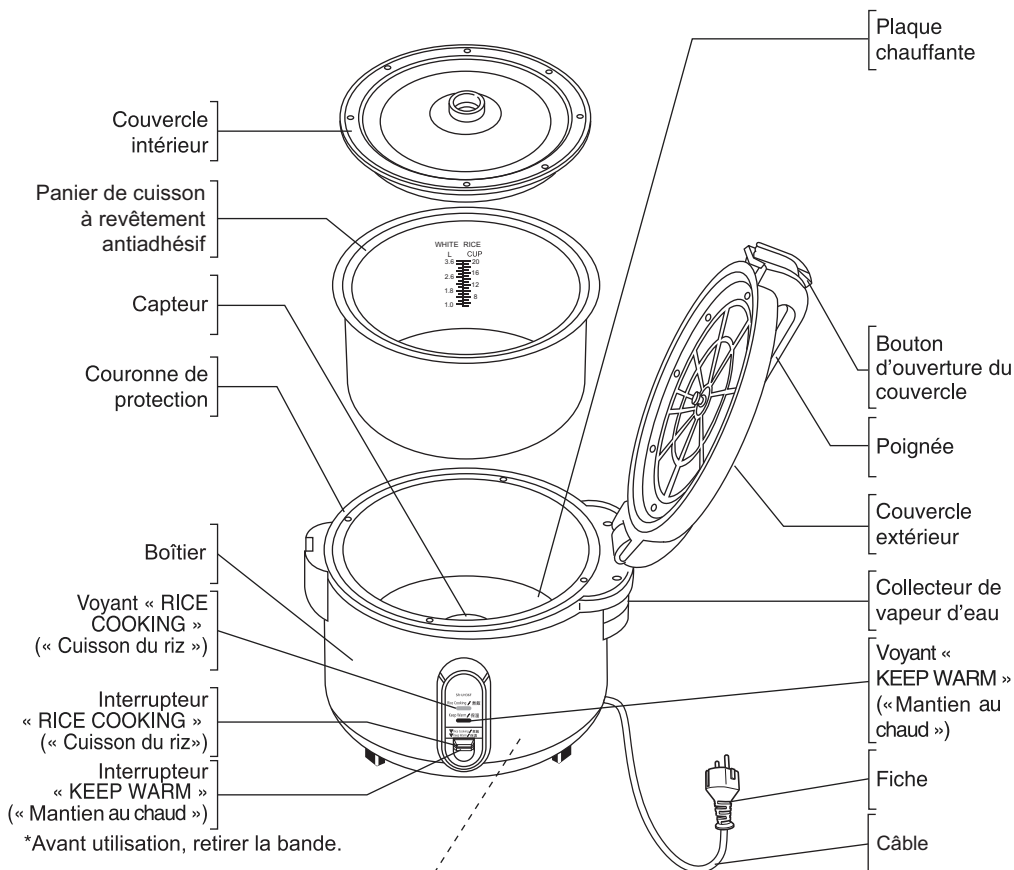

Avant utilisation, retirer la feuille de papier placée entre la plaque chauffante et le panier de cuisson.

Si le cordon d'alimentation est endommagé, il doit être remplacé par le fabricant, par un agent agréé ou par une personne qualifiée afin d'éviter tout danger.

Accessoires



Verre mesureur
(env. 180 mL)
(1 pièce)



Cuillère à riz
(1 pièce)



Support de cuillère
(1 pièce)

Retrait et fixation du support de cuillère

- **Fixation**
Placer l'aimant du support de cuillère face au boîtier du cuiseur et le fixer doucement n'importe où sur la surface.
- **Retrait**
Glisser le support de cuillère vers le haut et le retirer.
Ne tenter pas de retirer le support de cuillère en le tirant de force hors du boîtier du cuiseur de riz, cela pourrait endommager la surface.

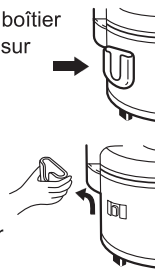

Comment effectuer la cuisson

1

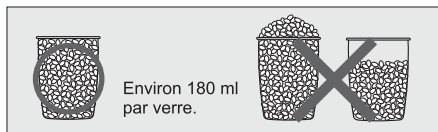

Mesurer le riz avec le verre mesureur fourni.

2

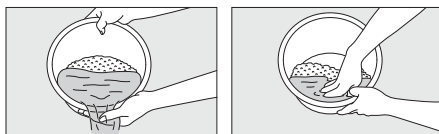

Ajoutez une grande quantité d'eau, remuez et égouttez. Laver et rincer le riz jusqu'à ce que l'eau soit propre.

Rincer le riz.

Ne pas rincer le riz en utilisant le panier de cuisson.

Rincer le riz dans un bol séparé et non dans le panier de cuisson fourni car le revêtement anti-adhésif pourrait être endommagé.

Verser le riz nettoyé dans le panier de cuisson.

3

par exemple. Cuire 15 tasses de riz :

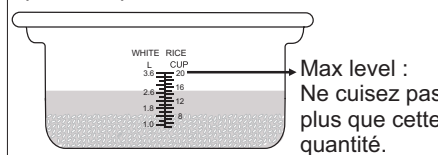

Pour cuire du riz à sushi :

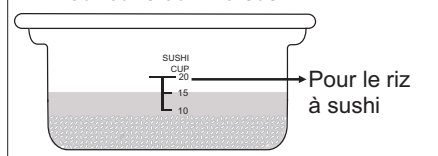

Verser la quantité d'eau désirée.

Placer le panier de cuisson sur une surface plate et stable avant d'y verser l'eau.

Ajoutez de l'eau selon l'indication de niveau.

Lors de la cuisson du riz à sushi, utilisez l'indication de niveau pour le riz à sushi.)

Ajoutez de l'eau jusqu'au niveau correspondant, puis ajustez à votre goût. (N'augmentez pas l'eau de plus d'un quart de tasse d'eau.)

Ne pas ajouter d'eau chaude, ce qui pourrait humidifier le riz.

Français

4

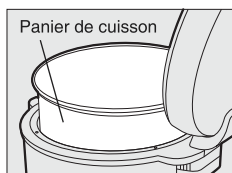

Placer le panier de cuisson dans le boîtier.

Essuyer l'eau autour de la surface du panier de cuisson avant de le placer dans le cuiseur de riz, sinon il peut en résulter un bruit inhabituel pendant la cuisson.

S'assurer que le panier de cuisson soit en contact direct avec la plaque chauffante.

Un mauvais contact entre le panier et la plaque peut donner du riz non cuit.

S'assurer également que le couvercle intérieur est bien fixé au couvercle extérieur.

Fermer le couvercle extérieur, brancher le cordon c.a. à la prise secteur.

5

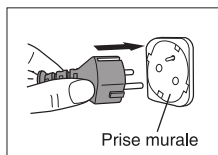

Brancher le cordon c.a. à la prise murale.

Bien fermer le couvercle extérieur. (S'il n'est pas dans la bonne position, le riz ne sera pas cuit de façon convenable.)

Comment effectuer la cuisson

6



Appuyer sur l'interrupteur pour lancer la cuisson.



Le voyant "RICE COOKING" s'allume.

Appuyer sur l'interrupteur.

Ne pas ouvrir le couvercle extérieur et ne pas débrancher l'appareil pendant le fonctionnement.

S'assurer d'avoir appuyé sur l'interrupteur et que le voyant « RICE COOKING » s'allume correctement.

(Le riz ne sera pas cuit en mode maintien au chaud.)

7



Le voyant "KEEP WARM" s'allume pour indiquer que le mode maintien au chaud est activé.

Une fois le riz cuit, il est recommandé de le laisser étuver et de le maintenir au chaud pendant encore 15 minutes. Ensuite, mélanger bien le riz avec la cuillère.

Après la cuisson, l'appareil commute automatiquement au mode maintien au chaud.

Laisser le riz étuver et chauffer pendant encore 15 minutes sans ouvrir le couvercle extérieur.

Bien mélanger le riz avec la cuillère

Laisser l'appareil débranché lorsqu'il n'est pas utilisé.

Pour conserver la chaleur et le goût du riz

Après l'étuvage et le maintien au chaud, bien remuer doucement le riz.

Ne pas laisser la cuillère dans le panier de cuisson.

Ne pas laisser le riz au chaud pendant plus de 12 heures.

(Cela peut dégager une odeur ou provoquer une décoloration.)

Ne pas utiliser le cuiseur pour chauffer d'autres types d'aliments. C'est pour le riz uniquement.

Ne pas réchauffer le riz froid.

Remarque :

Des variations de température entraîneront un changement de couleur et donneront une mauvaise odeur au riz.

Débrancher le cuiseur de riz lorsqu'il est inutilisé.

Pour nettoyer le collecteur de vapeur d'eau situé sur le côté du cuiseur de riz, vider l'eau, nettoyer et assécher après chaque utilisation.

Comment nettoyer

- Avant de nettoyer, débrancher la fiche d'alimentation. Ne pas nettoyer le cuiseur avant qu'il n'ait refroidi.
- NE PAS utiliser de produits tels que benzine, diluant, poudre nettoyante ou tampons à récurer.

Couvercle intérieur / Panier de cuisson

Nettoyer avec un détergent à vaisselle. Essuyer toute trace d'humidité sur l'extérieure du panier de cuisson.

*Remarque : Nettoyer après chaque usage.

Boîtier / Couvercle extérieur / Couronne de protection

Essuyer avec un chiffon humide

Plaque chauffante

S'assurer qu'aucun corps étranger ne reste collé au fond du panier de cuisson: Le riz ou autres débris de nourriture peuvent provoquer un dysfonctionnement et une panne.

Collecteur de vapeur d'eau

Retirer les débris, nettoyer et assécher après chaque utilisation.

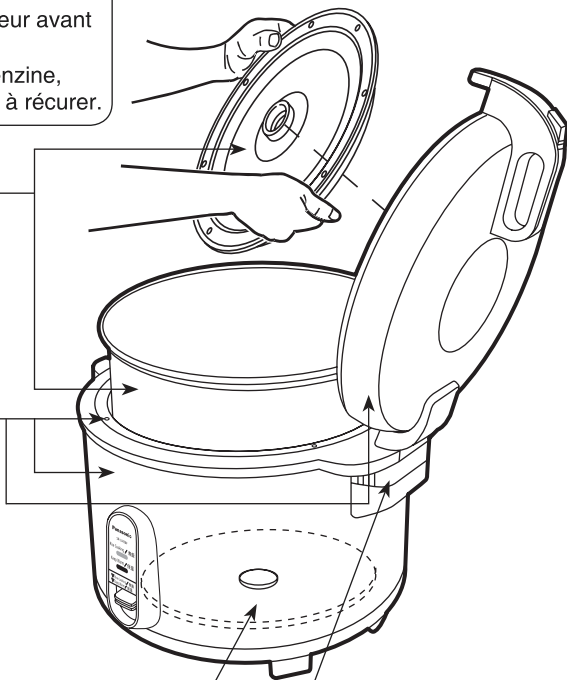

Accessoires



Verre mesureur



Cuillère à riz



Support de cuillère

Laver avec du liquide vaisselle et une éponge douce après utilisation.

Guide de dépannage

Vérifier les éléments	Cuisson du riz					Maintien au chaud			Aucune réaction à l'interrupteur	Un bruit inhabituel se produit
	Riz trop dur	Cuisson inégale (le noyau du riz demeure.)	Riz trop mou	Débordement de liquide visqueux	Riz brûlé au fond du panier	Mauvaise odeur dégagée du riz	Changement de couleur	Riz trop sec		
• Les volumes d'eau et de riz sont-ils convenables?	●	●	●	●	●					<ul style="list-style-type: none"> • Si un « pang » s'est produit durant la cuisson, cela signifie que des gouttes d'eau ont provoqué un phénomène d'expansion thermique au fond (extérieur) du panier de cuisson • Aucune alimentation. Débrancher la fiche et vérifier le disjoncteur.
• Le riz a-t-il été correctement rincé?				●	●	●				
• Est-ce que le fond du panier de cuisson est bosselé?	●	●			●					
• Des corps étrangers sont-ils collés à l'extérieur du panier de cuisson ou sur la plaque chauffante?	●	●	●		●	●	●			
• Le riz a-t-il été cuit avec de l'huile?	●	●				●				
• Le riz a-t-il bien été mélangé après la cuisson?	●		●							
• Le riz a-t-il été maintenu au chaud pendant plus de 12 heures?						●	●	●		
• Le volume de riz maintenu au chaud était-il trop faible?						●				
• Le riz a-t-il été maintenu au chaud avec une cuillère à l'intérieur?						●				
• La fonction de maintien au chaud a-t-elle été utilisée avec du riz froid?						●				
• Le couvercle extérieur a-t-il été correctement fermé?				●		●		●		
• Le panier de cuisson est-il propre?					●	●				
• Le cordon d'alimentation est débranché ou l'interrupteur a été mis hors marche pendant la cuisson du riz?		●				●				

Spécifications

N° de modèle		SR-UH36F
Alimentation électrique		230 - 240 V ~ 50 Hz
Consommation d'énergie	lors de la cuisson du riz	1400 - 1524 W
	lors du maintien au chaud	124 W
Capacité		1.0 - 3.6 litres (5 - 20 verres de riz cru)
Poids (environ)		17.6 lbs (8.0 kg)
Dimensions (HxLxD) (approx.)		34.7 cm x 42.8 cm x 38.4 cm
Accessoires		Verre mesureur, Cuillère à riz, Support de cuillère



FR

Cet appareil, ses accessoires et cordons se recyclent

À DÉPOSER EN MAGASIN



À DÉPOSER EN DÉCHÈTERIE



OU

Points de collecte sur www.quefairedemesdechets.fr