

# **MOD : BSC3/35-10**

**Production code : CPWplus 35**

# Bascule électronique inox

Manuel d'installation et d'utilisation



MODEL : BSC3/35-10

# LE CONTENU

Révision 1\_revE. Octobre 2024

1.0	INTRODUCTION .....	2
2.0	SPÉCIFICATIONS.....	3
3.0	INSTALLATION .....	4
3.1	DÉBALLAGE .....	4
3.2	LOCATION.....	5
3.3	MISE EN PLACE.....	6
3.3.1	METTRE EN PLACE LE BSC 3.....	6
3.3.2	METTRE EN PLACE LE BSC 5.....	7
4.0	CLAVIER .....	8
5.0	ÉCRAN .....	8
6.0	SYMBOLES ET INDICATEURS .....	8
7.0	BATTERIE .....	9
8.0	RÉTROÉCLAIRAGE.....	9
9.0	ARRÊT AUTOMATIQUE .....	9
10.0	OPÉRATIONS.....	10
10.1	ALLUMER LA BALANCE .....	10
10.2	ZÉROAGE.....	10
10.3	TARAGE .....	11
10.4	SÉLECTIONNER L'UNITÉ.....	12
10.5	PESAGE .....	12
11.0	INTERFACE RS-232 .....	12
12.0	ÉTALONNAGE .....	14
13.0	PARAMÉTRAGE .....	15
13.1	PARAMÈTRES UTILISATEUR .....	15
13.1.1	ARRÊT AUTOMATIQUE.....	17
13.1.2	RÉGLAGE DE RÉTROÉCLAIRAGE.....	17
13.1.3	ACTIVATION DES UNITÉS.....	19
13.1.4	ADRESSE DE COMMUNICATION .....	19
13.1.5	SÉLECTION DU DÉBIT EN BAUDS.....	20
13.1.6	SÉLECTION DU DÉBIT BINAIRE ET DE LA PARITÉ .....	20
13.1.7	SÉLECTION DU MODE DE TRANSMISSION.....	21
13.1.8	SÉLECTION DU FONCTION HOLD .....	21
13.1.9	RÉGLAGE DE LA LIMITE DE TEMPS DE HOLD.....	22
13.2	PARAMÈTRES TECHNIQUES .....	23
13.2.1	FILTRE.....	24
13.2.2	ZÉRO SUIVI.....	24
13.2.3	PLAGE DE STABILISATION.....	25
13.2.4	SUIVI DE STABILISATION .....	25
13.3	PARAMÈTRES D'USINE .....	26
14.0	MESSAGES D'ERREUR .....	26
15.0	INFORMATIONS SUR LE SERVICE.....	27
16.0	INFORMATIONS SUR LA GARANTIE .....	28

## 1.0 INTRODUCTION

La gamme de balances à plate-forme **BSC** est dotée d'un plateau haute en acier inoxydable sur un cadre en acier et d'un indicateur avec un grand écran LCD rétroéclairé. Le clavier résistant à l'eau dispose de 4 touches de fonction faciles à utiliser: **[Marche/Arrêt]**, **[Print/Hold]**, **[Unit]** et **[Tare/Zero]**. Toutes les balances sont fournies avec le module d'alimentation.

BSC3



300 x 300mm base  
operates with 6 x AA size batteries.

BSC5



500 x 500mm base  
with internal rechargeable batteries

## 2.0 SPÉCIFICATIONS

→ Model	BSC 3/15-5	BSC 3/35-10	BSC 5/75-20	BSC 5/150-5
Capacité x Lisibilité d=e=	15kg / 5g	35kg / 10g	75kg / 20g	150kg / 50g
Répétabilité	0.002kg	0.005kg	0.02kg	0.05kg
Linéarité	0.004kg	0.01kg	0.04kg	0.1kg

→ Series	BSC 3	BSC 5
Taille de la plate-forme	300 x 300 mm	500 x 500 mm
Option de puissance		
Adaptateur secteur	12 VDC 800 mA (Afrique du Sud) 12 VDC 500 mA (Reste du Monde)	12 VDC 800 mA
6 x piles de taille AA	✓	
Batterie interne rechargeable (~ 60 hrs)		✓
Poids Net	4 kg	8.9 kg
Dimensions de l'indicateur (w x d x h)	220 x 95 x 43 mm	
Montage de l'indicateur	Câble	
Temps de stabilisation	2 - 3 secondes	
Tare	Gamme pleine tare par subtraction	
Unités de pesage	kg, lb, oz, lb:oz	
Calibration	Automatique Externe – poids de calibration sélectionnable par l'utilisateur	
Interface	Bidirectionnel RS-232	
Degré de protection	IPX0	
Temperature d'opération	0°C à 40°C	
Humidité	10% ~ 80% RH sans condensation	
Écran	25 mm chiffres LCD rétroéclairés Avec légendes de poids pour kg, lb, oz, lb:oz et batterie faible, stable, zéro, poids net et symboles Hold	
Clavier	Interrupteurs mécaniques sous recouvrement	
Boîtier de balance	Indicateur: Aluminium Plate-forme: Base en acier doux et poêle en acier inoxydable	
Applications	Pesage, Dynamic / Animal Pesage dynamique/d'animale, écran Hold	

## **3.0 INSTALLATION**

### **3.1 DÉBALLAGE**

Les balances viennent en standard avec-

#### **BSC 3**

- ✓ BSC3 Indicateur avec un support et 2 vis
- ✓ La plate-forme
- ✓ Plateau en acier inoxydable
- ✓ Module d'alimentation
- ✓ Un manuel d'instruction

---

#### **BSC 5**

- ✓ BSC 5 Indicateur avec un support et 2 vis
  - ✓ La plate-forme
  - ✓ Plateau en acier inoxydable
  - ✓ Module d'alimentation
  - ✓ Un manuel d'instruction
  - ✓ Une batterie interne rechargeable
-

## 3.2 LOCATION

- On ne devrait pas mettre les balances dans une location qui réduira la précision
- Évitez des extrêmes de température. Ne mettez pas la balance en soleil direct ou à proximité des bouches d'aération de climatisation.
- Évitez des surfaces inappropriés. Le table ou sol devraient être rigides ou sans vibration.
- Évitez des sources d'alimentation instables. N'utilisez pas la balance à proximité des utilisateurs grands de l'électricité comme l'équipement de soudage ou des moteurs grands.
- Ne mettez pas la balance à proximité des machines vibrantes.
- Degré de Protection: IPX0  
Évitez l'humidité haute qui pourrait causer la condensation. Évitez le contact direct avec l'eau. Ne pas vaporisez ni immergez les balances à l'eau.
- Évitez le mouvement de l'air comme des ventilateurs ou des portes ouvertes. Ne mettez pas la balance à proximité des fenêtres ouvertes ou des bouches d'aération de climatisation.
- Gardez la balance propre. N'empilez pas des matériaux aux balances quand ils ne sont pas utilisés

## 3.3 MISE EN PLACE

### 3.3.1 METTRE EN PLACE LE BSC 3

1> Retirez les parties du paquet avec caution. Mettez le base sur une surface rigide. Mettez le plateau en acier inoxydable sur la base, si il n'est pas déjà assemble.

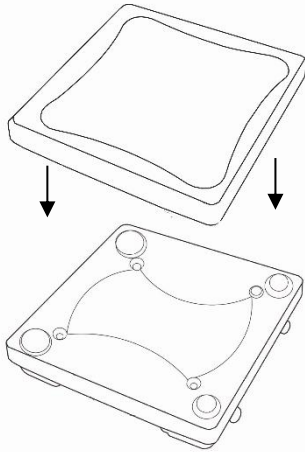

2> L'indicateur est emballé séparément et il vient fixé à un support avec l'aide de deux vis.

Caution: N'installez pas les vis sans le support en place.

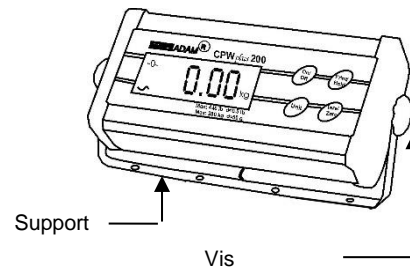

Pour changer l'angle du indicateur, utilisez les deux vis sur le côté du support qui connecte l'indicateur.

3> Le cas échéant, connectez le câble fixé à la base au connecteur situé à l'arrière de l'indicateur. Serrez la virole pour fixer le câble.

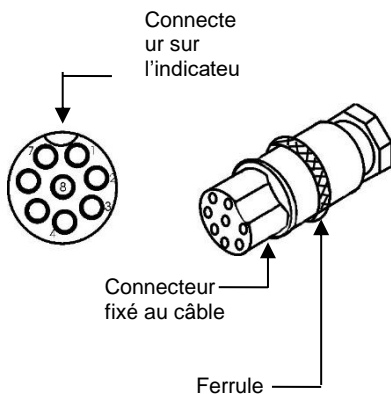

**NOTE:** Lorsque vous déplacez la balance, veillez à ne pas trop plier le câble et le connecteur, car au fil du temps, cela peut affaiblir les fils du connecteur et provoquer un dysfonctionnement..

4> L'alimentation peut être fournie à l'aide de l'adaptateur secteur ou en installant des piles à l'intérieur de la balance (6 piles de taille AA.).

Retirez le couvercle du compartiment à piles situé sous la balance. Installez six piles alcalines AA comme indiqué ci-dessous.

Note: Les piles rechargeables (1,2 volt) ne fonctionneront pas, seules des piles alcalines doivent être utilisées.

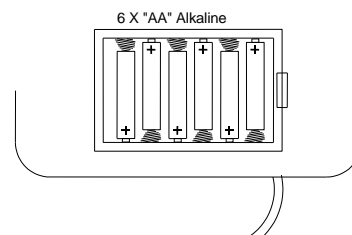

Note: Le rétroéclairage doit être réglé sur OFF pour prolonger la durée de vie des piles. Voir la section 13.1.2

**MONTER L'INDICATEUR-** L'indicateur fixé au support peut être monté de 3 manières différentes. Pour régler l'angle de l'indicateur, utilisez les deux vis à oreilles situées sur le côté du support qui relie l'indicateur.

1. **Placez-le sur l'établi - Placez simplement l'indicateur fixé au support sur l'établi à un angle.**
2. **Fixez-le à la base de la balance. Il y a deux vis à oreilles sur la base (à l'opposé de l'entrée d'alimentation et des ports RS-232). Retirez-les de la base et utilisez-les pour fixer le support à la base.**
3. **Fixez-le au mur - Utilisez deux vis adaptées (non fournies) pour fixer le support au mur.**

### 3.3.2 METTRE EN PLACE LE BSC 5

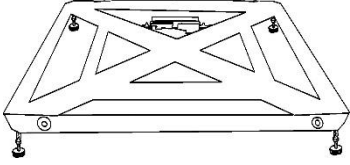
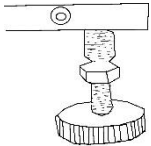
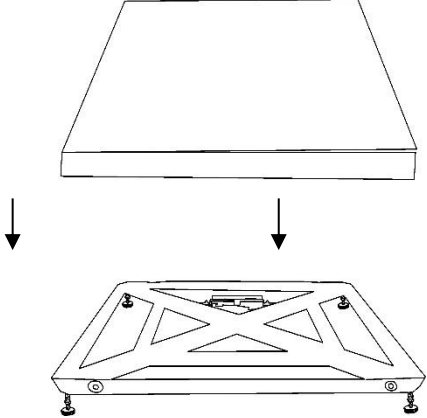
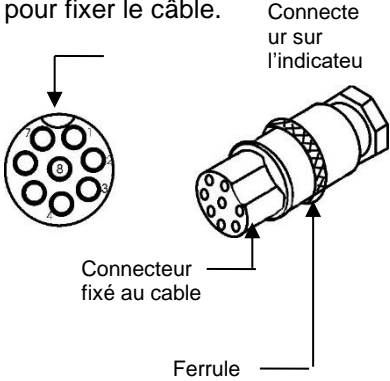
<p><b>1</b> Retirez les parties du paquet avec caution. Mettez la base sur un sol rigide.</p>  <p>Nivelez la base à l'aide des quatre pieds réglables.</p> <p>→ pieds réglables</p> 	<p><b>2</b> Mettez le plateau en acier inoxydable sur la base, si il n'est pas déjà assemblé.</p> 
<p><b>3</b> L'indicateur est emballé séparément et est fixé sur un support à l'aide de deux vis. Comme indiqué ci-dessus.</p> <p>Pour changer l'angle de l'indicateur, utilisez les deux vis au côté du support qui connecte l'indicateur. L'indicateur peut être placé sur une surface plate ou monté au mur.</p>	<p><b>4</b> Connectez le câble fixé à la base au connecteur situé à l'arrière de l'indicateur. Serrez la virole pour fixer le câble.</p>  <p><b>NOTE:</b> Lorsque vous déplacez la balance, veillez à ne pas trop plier le câble et le connecteur, car au fil du temps, cela peut affaiblir les fils du connecteur et provoquer un dysfonctionnement.</p>

**NOTE:** Le BSC 5 est équipé d'une batterie rechargeable dans l'unité de base. L'indicateur doit être connecté à la base pour charger la batterie. Pour recharger la batterie interne, connectez le module d'alimentation à l'arrière de l'indicateur et appliquez l'alimentation.

Avant d'utiliser les pièces marquées d'un symbole , veuillez lire ce manuel d'instructions et utilisez-les avec précaution pour éviter tout danger.

## 4.0 CLAVIER



<b>[Marche/Arrêt]</b>	Allume ou éteint la balance uniquement
<b>[Print/Hold]</b>	Envoie des données via RS-232 et se combine avec les fonctions Hold, si activées
<b>[Unit]</b>	Sélectionne les kilogrammes, les livres, les onces ou les livres-onces
<b>[Tare/Zero]</b>	Règle l'écran sur le zéro vrai ou le zéro net en stockant le poids actuel dans la mémoire de tare

## 5.0 ÉCRAN



## 6.0 SYMBOLES ET INDICATEURS

Symbol	Description
→0←	La balance est à la position zéro
S	Le résultat du pesée est stable
kg , lb, oz or lb-oz	L'unité actif de pesée
🔋	La batterie est faible
:	Lors de la pesée en livres et onces
Net	Poids net est montré
Hold	L'écran est maintenu conformément au réglage du paramètre Hold (Voir sections 9.8 et 9.9)

## 7.0 BATTERIE

- BSC 3 peut être opéré avec 6x batteries AA.
- BSC 5 balances ont une batterie interne rechargeable. Quand on doit recharger la batterie, un symbole apparaîtra dans l'écran. On devrait charger la batterie quand le symbole est allumé.
- Pour charger la batterie, connectez le module d'alimentation à l'arrière du indicateur et appliquez le puissance. La balance n'a pas besoin d'être allumé. **L'indicateur doit être fixé à la base pour que les batteries se chargent.**
- La batterie devrait se charger durant 12 heures pour la capacité pleine. La vie de la batterie est approx. 60 heures.
- Des batteries internes rechargeables peuvent être changés, mais s'il vous plait demandez le support technique de ton revendeur ou le fabricant. Les batteries de remplacement devraient être de type BT-6M1.3AC (6V1.3AH) ou l'équivalent direct.

NOTE: Quand on éteint la balance en appuyant sur le bouton Marche/Arrêt, la puissance n'est pas complètement isolée. On devrait désconnecter l'alimentation si on ne l'utilise pas durant une periode extendée.

## 8.0 RÉTROÉCLAIRAGE

Le rétroéclairage pour le LCD peut être réglé par l'utilisateur sur toujours allumé, toujours éteinte, ou automatique (allumé seulement quand la balance est utilisé ou un bouton est appuyé. Voir réglage du paramètre au paragraphe 13.1.2.

Le rétroéclairage doit être réglé sur OFF lorsque les piles sont utilisées pour prolonger leur durée de vie.

## 9.0 ARRÊT AUTOMATIQUE

L'arrêt automatique peut être réglé par l'utilisateur pour désactiver la fonctionnalité ou sur un intervalle de temps prédéfini. Voir réglage du paramètre au paragraphe 13.1.1.

## 10.0 OPÉRATIONS

### 10.1 ALLUMER LA BALANCE

- Pour allumer la balance, Appuyez sur le bouton **[Marche/Arrêt]**.
- L'écran affichera le numéro de révision du logiciel, puis fera clignoter tous les chiffres et symboles avant de décompter jusqu'à zéro. Cela garantit que tous les segments LCD fonctionnent. La dernière unité de pesée active sera affichée.



- La balance s'éteindra automatiquement pour préserver la durée de vie de la batterie si le paramètre d'arrêt automatique est défini (voir section 13.1.1). Pour éteindre la balance, appuyez sur la touche **[On/Off]**
- Un symbole de batterie s'allumera lorsque la batterie interne doit être rechargée. Connectez le module d'alimentation à l'arrière de l'indicateur et mettez sous tension.

### 10.2 ZÉROAGE

- Les fonctions ZERO et TARE sont combinées en une seule touche **[Tare/Zero]**.
- On peut appuyer sur la touche **[Tare/Zero]** à tout moment pour régler un point zéro nouveaux. Mettre la balance à zéro pourrait être nécessaire si une quantité petite de poids est encore montrée quand la plate-forme est vide.
- Si la balance est moins que 2% de la capacité maximale, appuyer **[Tare/Zero]** mettra la balance à zéro. Cependant, si

le poids sur la balance dépasse 2%, appuyer sur **[Tare/Zero]** mettra à Tare la balance. Vuyez la section suivante sur le tarage de la balance.

- La balance dispose d'une fonction de suivi automatique du point zéro pour tenir compte du décalage du point zéro dû au changement d'environnement ou à l'accumulation de poussière sur la plate-forme.

### 10.3 TARAGE

- Mettez la balance à zéro en appuyant sur la touche **[Tare/Zero]** si nécessaire. L'indicateur de zéro s'allume.

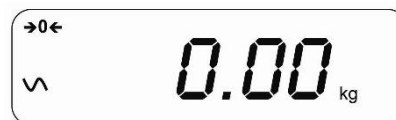

- Mettez un conteneur sur la plate-forme, une valeur pour son poids sera montrée.

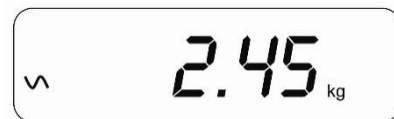

- Appuyez sur la touche **[Tare/Zero]** pour mettre à tare la balance. Le poids affiché est enregistré comme valeur de tare. Cette valeur est soustraite de l'affichage, laissant zéro sur l'écran. L'indicateur « Net » s'allume.



- Lorsqu'on ajoute un produit au conteneur, seul le poids du produit sera affiché. La balance peut être tarée une seconde fois si un autre type de produit est ajouté au premier. Là encore, seul le poids du produit ajouté après le tarage sera affiché.
- Lorsque le conteneur est retiré, une valeur négative s'affiche. Si la balance a été tarée juste avant de retirer le récipient, cette valeur correspond au poids brut du récipient plus tous les produits. L'indicateur de zéro sera également allumé car la plate-forme est revenue au même état que lorsque la touche **[Tare/Zéro]** a été appuyée la dernière fois.



**Note:** Si la capacité de la balance est de 6000 g et qu'un récipient pesant 2450 g est utilisé et taré, la balance peut alors être utilisée pour peser le matériau jusqu'à 3550 g.

## 10.4 SÉLECTIONNER L'UNITÉ

Pour sélectionner l'unité de pesage, appuyez sur la touche [Unit] pour passer d'une unité à l'autre. L'unité de pesage doit être activée au préalable par l'utilisateur (voir section 13.1.3). Si une unité est désactivée, elle ne peut pas être sélectionnée à l'aide de la touche [Unit].

## 10.5 PESAGE

- Quand la balance est à zéro, placez un objet à peser sur la plate-forme. L'écran affichera le poids à l'unité précédemment sélectionnée. Le résultat du pesage peut être vis aux autres unités en utilisant la touche [Unit].
- Si un conteneur est utilisé, il peut être mis à tare, comme décrit en 10.3. La balance puis montre le poids net des matériels ajoutés.

## 11.0 INTERFACE RS-232

Les balances BSC sont équipées d'une interface RS-232 bidirectionnelle.

### **Les paramètres d'interface sont:**

Sortie RS-232 des données de pesage  
Code ASCII  
Baud sélectionnable  
Sélectionnable bits de données  
Parité sélectionnable

### **Détails de connexion:**

Connecteur: Prise D-subminiature à 9 broches  
Pin 3 Sortie  
Pin 2 Entrée  
Pin 5 Terre de signal

**Sortie Normale:** (See section 13.1.7)

<b>ajoute: A</b> <b>G/W: + 2.00 kg</b> G/W est Poids Brut <cr><lf> <cr><lf> <cr><lf> <b>ajoute: A</b> <b>N/W: + 1.00 kg</b> N/W est Poids Net <cr><lf> <cr><lf> <cr><lf>
-----------------------------------------------------------------------------------------------------------------------------------------------------------------------------------------------------

**Sortie continue:** (See section 13.1.7)

<b>ASNG/W + 0.00 xx</b> <b>ASNG/W + 0.51 xx</b> <b>ASNG/W + 2.99 xx</b> <cr><lf>	A est l'adresse de communication définie par l'utilisateur, S signifie stable, N signifie aucune erreur, G/W pour le poids brut, xx pour l'unité choisie
-------------------------------------------------------------------------------------------	----------------------------------------------------------------------------------------------------------------------------------------------------------

La balance peut être contrôlée par un ordinateur à l'aide des commandes suivantes. Les commandes doivent être envoyées en majuscules, c'est-à-dire « T » et non « t ». Les formats d'entrée et de sortie sont indiqués ci-dessous.

**Format des commandes d'entrée :**

<b>Z &lt;cr&gt; &lt;lf&gt;</b>	Tare la balance pour afficher le poids net - comme si vous appuyiez sur <b>[Tare/Zero]</b>
<b>H &lt;cr&gt; &lt;lf&gt;</b>	éfini la balance pour qu'elle reste en place si la fonction de maintien est activée. C'est comme appuyer sur la touche <b>[Hold]</b>
<b>N &lt;cr&gt; &lt;lf&gt;</b>	Envoie le poids net à l'interface RS-232.
<b>G &lt;cr&gt; &lt;lf&gt;</b>	Envoie le poids brut à l'interface RS-232.
<b>T &lt;cr&gt; &lt;lf&gt;</b>	Envoie le poids de tare à l'interface RS-232.

**Format de Sortie:**

<b>G</b> <b>+ 2.00 kg</b> <cr><lf> <b>N</b> <b>+ 1.00 kg</b> <cr><lf>
--------------------------------------------------------------------------------------

## 12.0 ÉTALONNAGE

- Il faut parfois vérifier si la balance pèse correctement en mesurant une masse connue.
- Mettez la balance à zéro. Placez la masse au centre de la plate-forme et notez la lecture. Calibrez la balance, si nécessaire.

NOTE: Avant de procéder à l'étalonnage, assurez-vous que vous disposez des poids corrects. Les poids doivent être connus avec une précision adaptée à la balance à étalonner, par exemple, type OIML Classe M1 ou ASTM E617 Classe 4. Si vous ne disposez pas des poids corrects, ne tentez pas l'étalonnage.

### PROCÉDURE

- Lorsqu'au mode de pesage normale, appuyez et maintenez la touche **[Tare/Zero]** pendant 4 secondes.
- L'écran montrera "**CAL**" avec la dernière unité sélectionnée. L'unité peut être changée en utilisant la touche **[Unit]** pour calibrer en kg or lb.



- Appuyez sur la touche **[Print/Hold]**. L'écran montrera "**L XX**" où **XX** est le poids de calibration qui est sélectionnable par l'utilisateur.



- Utilisez la touche **[Tare/Zero]** Pour changer le chiffre clignotant et la touche **[Print/Hold]** pour sélectionner le chiffre prochain.
- Appuyez sur la touche **[Unit]** pour confirmer le poids de calibration. le chiffre cesse de clignoter.

**Note:** Si la masse sélectionnée est inférieure à 10 % de la capacité de la balance, un message d'erreur « CALER » s'affiche et la balance revient à zéro. Répétez le processus correctement.

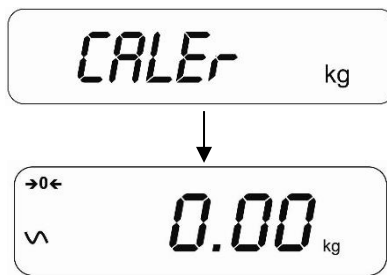

- Placez le poids de calibration correcte comme sélectionné par l'utilisateur au centre du plateau.
- Appuyez sur **[Unit]**. L'écran retournera au mode de pesage.

**Note:** Si la masse chargée est supérieure à  $\pm 20\%$  de la référence d'étalonnage d'usine, un message d'erreur « CALER » s'affiche et la balance revient au pesage sans que l'étalonnage ne soit enregistré. Répétez le processus correctement.

- Retirez le poids.
- Vérifiez que la balance est calibré correctement. Répétez le processus si nécessaire.

## 13.0 PARAMÉTRAGE

### 13.1 PARAMÈTRES UTILISATEUR

La balance peut être réglé comme désiré par l'utilisateur pour contrôler l'opération de pesage.

- Éteignez la balance.
- Maintenez la touche **[Tare/Zero]** et puis appuyez sur la touche **[On/Off]** key momentanément. Relâchez la touche **[Tare/Zero]**. L'écran montre le premier paramètre – arrêt automatique.
- Pour quitter le paramétrage, appuyez la touche **[Print/Hold]**.
- Pour faire défiler les paramètres utilisateur, appuyez sur la touche **[Unit]** (qui passera au paramètre suivant).
- Pour retourner au pesage normale, éteignez la balance et puis allumez la balance, ou appuyez la touche **[Print/Hold]**.

### 13.1.1 ARRÊT AUTOMATIQUE

- Le premier paramètre permet de régler le fonction d'arrêt automatique. L'écran montrera "**Pr OFF**" (défaut).
- Appuyez sur [**Tare/Zero**] pour changer entre "**Pr on**" et "**Pr OFF**".

Pr on

Active la fonction d'arrêt automatique. L'alimentation sera coupée après 2 minutes si aucune touche n'a été appuyée pendant 2 minutes et que la balance est à zéro. Si un poids est présent sur la balance ou si une touche est appuyée, la balance continuera à fonctionner.

Pr OFF

Désactive la fonction d'arrêt automatique. La balance ne s'éteindra pas automatiquement.

- Appuyez sur la touche [**Unit**] pour confirmer la selection et avancer au paramètre prochain.

### 13.1.2 RÉGLAGE DE RÉTROÉCLAIRAGE

- Le deuxième paramètre permet de régler le fonction du rétroéclairage. L'écran montrera "**bl 3**" (défaut).
- Appuyez sur la touche [**Tare/Zero**] pour changer les paramètres

bl 1

Arrêt- le rétroéclairage est éteint  
Le rétroéclairage devrait être réglé à ARRÊT quand les batteries sont utilisées pour prolonger la vie de la batterie.

bl 2

Marche- Le rétroéclairage est allumé toujours.

bl 3

Automatique- le rétroéclairage sera éteint à moins qu'un poids ne soit placé sur le plateau. Lorsque le poids est retiré, il restera allumé pendant 10 secondes après que la balance soit revenue à zéro.

- Appuyez sur la touche [**Unit**] pour confirmer la selection et avancer au paramètre prochain.

### 13.1.3 ACTIVATION DES UNITÉS

- Le troisième paramètre permet d'activer ou désactiver les unités de pesage pour que l'utilisateur puisse sélectionner les unités actives pendant l'opération de pesage. L'écran montrera "**on kg**" (défaut)
- Utilisez **[Tare/Zero]** pour changer entre "**on**" et "**off**".

*on* kg

Active l'unité

*off* kg

Désactive l'unité

- Appuyez sur la touche **[Unit]** pour confirmer la sélection et avance à l'unité prochaine qui est "lb".
- Après que toutes les unités soient réglées, appuyez la touche **[Unit]** pour avancer au paramètre prochain.

### 13.1.4 ADRESSE DE COMMUNICATION

- Le quatrième paramètre permet de régler l'ID pour la sortie des résultats de RS-232. L'écran montrera "**Add 0**" (défaut)

*Add 0*

- Le paramètre règle l'adresse de communication qui est envoyé via RS-232 comme un code ID. Il y a 26 options à sélectionner de "**Add 0**" à "**Add 25**". Réglez "**Add 0**" pour aucune adresse. Les nombres se rapportent à des alphabets, par exemple 1=A, 2=B à 25=Y
- Utilisez la touche **[Tare/Zero]** pour faire défiler à travers les options.
- Appuyez sur la touche **[Unit]** pour confirmer la sélection et avancer au paramètre prochain.

### 13.1.5 SÉLECTION DU DÉBIT EN BAUDS

- Le cinquième paramètre permet de sélectionner le débit en bauds par seconde, qui correspond à la Vitesse d'envoi des données à l'interface RS-232. L'écran affichera "**b 9600**" (défaut)
- Utilisez la touche [**Tare/Zero**] pour faire défiler à travers les options.
- Il y a trois options-

b 2400

b 4800

b 9600

- Appuyez sur la touche [**Unit**] pour confirmer la sélection et avancer au paramètre prochain.

### 13.1.6 SÉLECTION DU DÉBIT BINAIRE ET DE LA PARITÉ

- Le sixième paramètre permet de sélectionner le débit binaire et la parité utilisées pour envoyer des données au interface de RS-232. L'écran affichera "**PAR 1**" (défaut)

PAR 1

8 bits sans parité

PAR 2

7 bits de parité  
paire

PAR 3

7 bits de parité  
impaire

- Utilisez la touche [**Tare/Zero**] pour faire défiler à travers les options.
- Appuyez sur la touche [**Unit**] pour confirmer la sélection et avancer .

### 13.1.7 SÉLECTION DU MODE DE TRANSMISSION

- Le septième paramètre permet de sélectionner le mode de transmission. L'écran montrera "**trn 1**" (défaut). Vuyez le TABLEAU DE RETENUE ET D'IMPRESSION dans la section 13.1.9.

trn 1

Aucune sortie de données

trn 2

Sortie de données en continu

trn 3

Sortie normale de données quand on appuye la touche **[Print/Hold]**

- Utilisez la touche **[Tare/Zero]** pour faire défiler à travers les options.
- Appuyez sur la touche **[Unit]** pour confirmer la sélection et avancer au paramètre prochain.

### 13.1.8 SÉLECTION DU FONCTION HOLD

- Le huitième paramètre permet de sélectionner le fonction Hold. L'écran montrera "**Hod 1**" (défaut). Vuyez le tableau de PRINT et HOLD de la section 13.1.9.

Hod 1

Sans fonction Hold

Hod 2

Fonction Hold automatique

Hod 3

Fonction Hold manuel



- Utilisez la touche **[Tare/Zero]** pour faire défiler à travers les options.
- Si on sélectionne "**Hod 2**" ou "**Hod 3**" cela mènera au RÉGLAGE DE LA LIMITE DE TEMPS DE MAINTIEN (vuyez

section 13.1.9). L'écran affichera « Hold » au-dessus du poids pendant le fonctionnement.

- Si on sélectionne “**Hod 1**”, Appuyer sur la touche **[Unit]** vous ramènera au premier paramètre d'Arrêt Automatique.
- Si on veut retourner au pesage, appuyez la touche **[Print/Hold]**.

### 13.1.9 RÉGLAGE DE LA LIMITE DE TEMPS DE HOLD

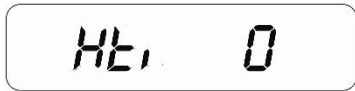
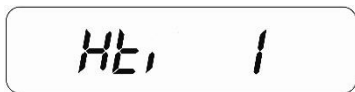
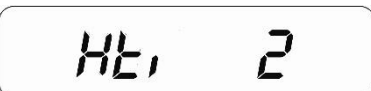
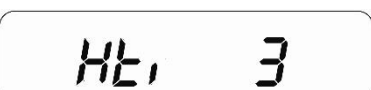
- Ce paramètre permet de définir la limite de temps pendant laquelle l'affichage est maintenu après l'utilisation de la fonction Hold. Il est applicable si la fonction de maintien est définie sur “**Hod 2**” ou “**Hod 3**”.
- Utilisez la touche **[Tare/Zero]** pour faire défiler à travers les options.
- Les options sont-

	Maintient l'affichage pendant une durée infinie
	Maintient l'affichage pendant 15 (1 x 15) secondes
	Maintient l'affichage pendant 30 (2 x 15) secondes
	Maintient l'affichage pendant 45 (3 x 15) secondes
	Maintient l'affichage pendant 60 (4 x 15) secondes

- Appuyez sur la touche **[Unit]** pour confirmer la sélection et retourner au premier paramètre ou appuyez **[Print/Hold]** pour quitter le paramètre.

## HOLD AND PRINTING TABLE

	<b>trn 1</b>	<b>trn 2</b>	<b>trn 3</b>
<b>Hod 1</b>	RS-232 est éteint. Hold est éteint. <b>[Print/hold]</b> n'a aucun fonction.	Imprime en continu. Hold est éteint. <b>[Print/hold]</b> ] n'a aucun fonction.	RS-232 imprime quand <b>[Print/Hold]</b> est appuyé. Le fonction Hold est désactivé.
<b>Hod 2</b>	RS-232 est éteint. Hold se produit automatiquement lorsque le poids est stable. Hold est libéré si <b>[Print/Hold]</b> est appuyé ou le temps expire selon <b>Hti</b> paramètre.	Imprime en continu. Hold se produit automatiquement lorsque le poids est stable. Hold est libéré si <b>[Print/Hold]</b> est appuyé ou le temps expire selon <b>Hti</b> paramètre.	L'impression et la mise en mémoire RS-232 se produisent automatiquement lorsque le poids est stable. <b>[Print/Hold]</b> la touche est enfoncée, l'impression se produira à nouveau. Hold fonction est libérée si la touche est à nouveau appuyée ou si le temps expire selon <b>Hti</b> paramètre.
<b>Hod 3</b>	RS-232 est éteint. Hold se produit quand la touche <b>[Print/Hold]</b> est appuyé. Hold est libéré si <b>[Print/Hold]</b> est appuyé ou le temps expire selon <b>Hti</b> paramètre.	Imprime en continu. Hold se produit quand la touche <b>[Print/Hold]</b> est appuyé. Hold est libéré si <b>[Print/Hold]</b> est appuyé encore ou le temps expire selon le paramètre <b>Hti</b> .	Les impressions RS-232 et le maintien se produisent lorsque <b>[Print/Hold]</b> est appuyé. Si <b>[Print/Hold]</b> est appuyé une deuxième fois, l'impression se produit à nouveau. Le maintien est libéré si <b>[Print/Hold]</b> est appuyé à nouveau ou si le temps expire conformément au réglage Hti.

### 13.2 PARAMÈTRES TECHNIQUES

Les paramètres techniques permettent de régler la précision et la vitesse de la balance.

- Éteignez la balance.
- Maintenez la touche **[Unit]** et puis appuyez sur **[On/Off]** momentanément. Libérez la touche **[Unit]**. L'écran montre le premier paramètre technique pour régler le filtre "**Fi X**".
- Pour quitter le réglage des paramètres à tout moment, appuyez sur la touche **[Print/Hold]**.

- Pour faire défiler à travers les paramètres techniques, appuyez la touche **[Unit]** (ce qui avancera au paramètre prochain).
- Pour retourner au pesage normale, éteignez la balance et la rallumer ou appuyez la touche **[Print/Hold]**.

### 13.2.1 FILTRE

Ce paramètre permet de régler la vitesse du filtre d'affichage. Pour les environnements difficiles, le filtre doit être réglé sur sa vitesse la plus lente afin de minimiser les influences externes sur la balance. Pour peser de petits échantillons ou effectuer un remplissage progressif, le filtre doit être réglé sur une vitesse plus rapide.

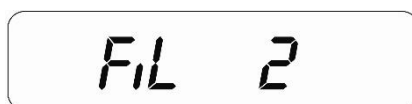

- Appuyez sur [Tare/Zero] pour faire défiler les options. L'écran affiche « Fi 1 » à « Fi 3 ». Si le réglage est sur « F1 1 », l'écran est alors sur son réglage le plus lent et sur « F1 3 », l'écran est sur son réglage le plus rapide.
- Appuyez sur **[Unit]** pour confirmer la sélection et avancer au paramètre prochain.

### 13.2.2 ZÉRO SUIVI

Ce paramètre permet de définir la plage de suivi du zéro. Le suivi du zéro aidera la balance à maintenir ou à revenir à zéro et doit être augmenté si des poids importants sont laissés sur la balance ou si la température n'est pas constante.



- Appuyez sur [Tare/Zero] pour faire défiler les paramètres. L'écran affiche « ZEo 1 » à « ZEo 8 ». Si le réglage est sur « ZEo 1 », le suivi du zéro est à sa plus petite plage et « ZEo 8 » à sa plus grande..
- Appuyez sur **[Unit]** pour confirmer la sélection et avancer au paramètre prochain.

### 13.2.3 PLAGE DE STABILISATION

Ce paramètre permet de définir la plage de l'indicateur de stabilité. Il permet de déterminer à quel moment la balance imprimera automatiquement et d'indiquer que le poids est stable.



- Appuyez sur [Tare/Zero] pour faire défiler les paramètres. L'écran affiche « StA 1 » à « StA 8 ». Si le réglage est sur « StA 8 », la stabilité est la plus rapide et « StA 1 » la plus lente.
- Appuyez sur **[Unit]** pour confirmer la sélection et avancer au paramètre prochain.

### 13.2.4 SUIVI DE STABILISATION

Ce paramètre permet de définir la taille de la plage de suivi pour indiquer la stabilité. Il est utilisé pour stabiliser la balance une fois qu'un résultat de pesée est obtenu.



- Appuyez sur [Tare/Zero] pour faire défiler les paramètres. L'écran affiche « Str 1 » à « Str 5 ». Si le réglage est sur « Str 1 », la plage de stabilité est la plus petite et « Str 5 » la plus grande.
- Lorsque la valeur souhaitée s'affiche, appuyez sur la touche [Print/Hold] pour sélectionner la valeur et quitter les paramètres techniques. L'écran affiche un compte à rebours jusqu'à zéro et la balance revient au pesage normal.
- Si vous appuyez sur [Unit] au lieu de la touche [Print/Hold], l'écran demandera un code PIN pour accéder aux paramètres d'usine. Éteignez la balance.
- Allumez la balance pour démarrer l'opération.



### 13.3 PARAMÈTRES D'USINE

Si après avoir appuyé sur la dernière touche [Unit] du paramètre technique, la balance passe à la section Paramètres d'usine. Cette section contient des informations de référence d'étalonnage critiques et est protégée par un code PIN auquel seul un technicien qualifié peut accéder. Pour quitter, l'utilisateur doit éteindre la balance lorsque l'écran affiche « Pi ».



## 14.0 MESSAGES D'ERREUR

Lors du test initial de mise sous tension ou pendant le fonctionnement, la balance peut afficher un message d'erreur. Les messages d'erreur sont décrits ci-dessous.

CODE D'ERREUR	DESCRIPTION	CAUSES POSSIBLES
	Un bip continu se fait entendre.	Le poids sur le plateau dépasse la capacité de la balance. Retirez le poids du plateau..
	Si la masse sélectionnée est inférieure à 10 % ou supérieure à 20 % de la capacité de la balance, un message d'erreur « CALEr » s'affiche et la balance revient à zéro.	Masse d'étalonnage incorrecte. Répétez le processus correctement.

Si un message d'erreur s'affiche, répétez la procédure qui a provoqué le message, comme la mise sous tension de la balance, l'étalonnage ou toute autre fonction. Si le message d'erreur s'affiche toujours, contactez votre fournisseur pour obtenir de l'aide..

## 15.0 INFORMATIONS SUR LE SERVICE

Ce manuel couvre les détails de fonctionnement. Si vous rencontrez un problème avec la balance qui n'est pas directement abordé dans ce manuel, contactez votre fournisseur pour obtenir de l'aide. Afin de fournir une assistance supplémentaire, le fournisseur aura besoin des informations suivantes qui doivent être prêtes:

### A. Détails de votre entreprise

- Nom de votre entreprise :
- Nom de la personne à contacter:
- Contact par téléphone, e-mail, fax ou tout autre moyen :

### B. Détails de l'unité achetée

(Cette partie des informations doit toujours être disponible pour toute correspondance future. Nous vous suggérons de remplir ce formulaire dès réception de l'appareil et d'en conserver une copie imprimée dans votre dossier pour référence ultérieure)

Nom du modèle de la balance :	BSC.....
Numéro de série de l'appareil :	
Numéro de révision du logiciel (affiché lors de la première mise sous tension) :	
Date d'achat :	
Nom du fournisseur et lieu :	

### C. Brève description du problème

Inclure tout historique récent de l'unité. Par exemple :

- Est-ce que cela fonctionne depuis qu'il est livré ?  
A-t-il été en contact avec de l'eau
- Endommagé par un incendie
- Orages électriques dans la région
- Tombé au sol, etc.

## 16.0 INFORMATIONS SUR LA GARANTIE

**Garantie limitée (pièces et main d'œuvre) pour les composants défectueux en raison de défauts de matériaux ou de fabrication. La garantie commence à la date de livraison.**

**Pendant la période de garantie, si des réparations sont nécessaires, l'acheteur doit en informer son fournisseur. La société ou son technicien agréé se réserve le droit de réparer ou de remplacer les composants dans l'un de ses ateliers en fonction de la gravité des problèmes. Cependant, tout fret impliqué dans l'envoi des unités ou des pièces défectueuses au centre de service doit être pris en charge par l'acheteur.**

**La garantie cessera de fonctionner si l'équipement n'est pas retourné dans l'emballage d'origine et avec la documentation correcte pour qu'une réclamation soit traitée. Toutes les réclamations sont à la seule discrétion du fournisseur.**

**Cette garantie ne couvre pas l'équipement dont les défauts ou les mauvaises performances sont dus à une mauvaise utilisation, à des dommages accidentels, à une exposition à des matières radioactives ou corrosives, à une négligence, à une installation défectueuse, à des modifications ou à une tentative de réparation non autorisées ou au non-respect des exigences et recommandations telles que données dans ce manuel d'utilisation.**

**Les réparations effectuées sous garantie ne prolongent pas la période de garantie. Les composants retirés pendant les réparations sous garantie deviennent la propriété de l'entreprise.**

**Les droits légaux ne sont pas affectés par cette garantie. Les conditions de cette garantie sont régies par la loi britannique. Pour plus de détails sur les informations de garantie, consultez les conditions générales de vente disponibles sur notre site Web.**

## WEEE 2012/19/EU

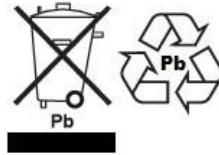

Cet appareil ne doit pas être jeté avec les ordures ménagères. Cela s'applique également aux pays hors UE, selon leurs exigences spécifiques. La mise au rebut des piles (le cas échéant) doit être conforme aux lois et restrictions locales.

Cet appareil ne peut être éliminé avec les déchets ménagers. L'élimination de la batterie doit être effectuée conformément aux lois et restrictions locales.

Dieses Gerät nicht mit dem Hausmüll entsorgt.

L'appareil ne peut pas être déchargé avec les résidus domestiques

L'appareil ne peut pas être jeté dans les appareils domestiques.

### DÉCLARATION DE VÉRIFICATION EMC DES APPAREILS NUMÉRIQUES DE CLASSE A FCC/IC

REMARQUE: Cet équipement a été testé et jugé conforme aux limites d'un appareil numérique de classe A, conformément à la partie 15 des règles de la FCC et à la réglementation canadienne ICES-003/NMB-003. Ces limites sont conçues pour fournir une protection raisonnable contre les interférences nuisibles lorsque l'équipement est utilisé dans un environnement commercial. Cet équipement génère, utilise et peut émettre de l'énergie de fréquence radio et, s'il n'est pas installé et utilisé conformément au manuel d'instructions, peut provoquer des interférences nuisibles aux communications radio. L'utilisation de cet équipement dans une zone résidentielle est susceptible de provoquer des interférences nuisibles, auquel cas l'utilisateur devra corriger les interférences à ses propres frais.



Les produits ont été testés et sont toujours fournis avec des adaptateurs secteur qui répondent à toutes les exigences légales du pays ou de la région d'utilisation prévus, y compris la sécurité électrique, les interférences et l'efficacité énergétique. Comme nous mettons souvent à jour les adaptateurs pour répondre aux évolutions de la législation, il n'est pas possible de faire référence au modèle exact dans ce manuel. Veuillez nous contacter si vous avez besoin de spécifications ou d'informations de sécurité pour votre article particulier. N'essayez pas de connecter ou d'utiliser un adaptateur non fourni par nous.