

MOD : BSC3/15-5

Production code : CPWplus 15

Roestvrij stalen elektronische weegschaal

Installatie- en gebruikershandleiding



MODEL : BSC3/15-5

DE INHOUD

Revisie 1_revE. Oktober 2024

1.0	INLEIDING	2
2.0	SPECIFICATIES.....	3
3.0	INSTALLATIE	4
3.1	UITPAKKEN.....	4
3.2	VERHUUR.....	5
3.3	IMPLEMENTATIE.....	6
3.3.1	IMPLEMENTATIE VAN BSC 3	6
3.3.2	IMPLEMENTATIE VAN BSC 5	7
4.0	TOETSENBORD	8
5.0	SCHERM	8
6.0	SYMBOLLEN EN INDICATOREN	8
7.0	BATTERIJ	9
8.0	ACHTERGRONDVERLICHTING.....	9
9.0	AUTOMATISCHE UITSCHAKELING	9
10.0	OPERATIES.....	10
10.1	SCHAKEL DE WEEGSCHAAL IN	10
10.2	NULPERIODE.....	10
10.3	TIERTARIEF	11
10.4	EENHEID SELECTEREN.....	12
10.5	WEGEN	12
11.0	RS-232 INTERFACE	12
12.0	KALIBRATIE	14
13.0	INSTELLINGEN	15
13.1	GEbruikersinstellingen	15
13.1.1	AUTOMATISCHE UITSCHAKELING.....	17
13.1.2	AANPASSING VAN DE ACHTERGRONDVERLICHTING.....	17
13.1.3	UNITACTIVERING	19
13.1.4	COMMUNICATIEADRES	19
13.1.5	BAUD RATE SELECTIE.....	20
13.1.6	SELECTIE VAN BINAIRE DEBET EN PARITEIT.....	20
13.1.7	SELECTIE VAN DE TRANSMISSIEMODUS.....	21
13.1.8	VASTHOUDEN FUNCTIESELECTIE	21
13.1.9	HET INSTELLEN VAN DE TIJDSLIMIET VOOR DE VASTHOUDING.....	22
13.2	TECHNISCHE PARAMETERS	23
13.2.1	FILTER.....	24
13.2.2	NULVOLGING.....	24
13.2.3	STABILISATIEBEREIK.....	25
13.2.4	STABILISATIEBEWAKING	25
13.3	FABRIEKSPARAMETERS	26
14.0	FOUTMELDINGEN	26
15.0	SERVICE-INFORMATIE.....	27
16.0	GARANTIE-INFORMATIE	28

1.0 INLEIDING

Het scala aan platformschalen **BSC** Het apparaat heeft een hoge roestvrijstalen bovenkant op een stalen frame en een indicator met een groot, verlicht LCD-scherm. Het waterbestendige toetsenbord heeft 4 gebruiksvriendelijke functietoetsen: **[Aan/Uit]**, **[Afdrukken/Vasthouden]**, **[Eenheid]** En **[Tarra/Nul]** Alle weegschalen worden geleverd inclusief voedingsmodule.

BSC3



De basis van 300 x 300 mm werkt op 6 AA-batterijen.

BSC5



Basis van 500 x 500 mm met interne oplaadbare batterijen

2.0 SPECIFICATIES

→ Model	BSC 3/15-5	BSC 3/35-10	BSC 5/75-20	BSC 5/150-5
Capaciteit Leesbaarheid d=e=	15 kg / 5 g	35 kg / 10 g	75 kg / 20 g	150 kg / 50 g
Herhaalbaarheid	0,002 kg	0,005 kg	0,02 kg	0,05 kg
Lineariteit	0,004 kg	0,01 kg	0,04 kg	0,1 kg

→ Serie	BSC 3	BSC 5
Platformgrootte	300 x 300 mm	500 x 500 mm
Stroomoptie		
AC-adapter	12 VDC 800 mA (Zuid-Afrika) 12 VDC 500 mA (Rest van de wereld)	12 VDC 800 mA
6 AA-batterijen	✓	
Interne batterij oplaadbaar (~ 60 uren)		✓
Nettogewicht	4 kg	8,9 kg
Afmetingen van de indicator (wxdxh)	220 x 95 x 43 mm	
Assemblage van de indicator	Kabel	
Tijd van stabilisatie	2-3 seconden	
Tarra	Tarra voor het volledige bereik door aftrekking	
Weegeenheden	kg, lb, oz, lb:oz	
Kalibratie	Automatische externe kalibratie – door de gebruiker selecteerbaar kalibratiegewicht	
Interface	Bidirectionele RS-232	
Beschermingsgraad	IPX0	
Temperatuur operatie	0°C tot 40°C	
Vochtigheid	10% ~ 80% RH niet-condenserend	
Scherf	25 mm LCD-scherf met achtergrondverlichting en gewichtsaanduidingen voor kg, lb, oz, lb:oz en symbolen voor lage batterijspanning, stabiel, nul, nettogewicht en vasthouden.	
Toetsenbord	Mechanische schakelaars onder afdekking	
Evenwichtsvak	Indicator: Aluminium Platform: Basis van zacht staal en roestvrijstalen pan	
Toepassingen	Dynamisch wegen/Dieren wegen, Dynamisch wegen/Dieren wegen, Scherm vasthouden	

3.0 INSTALLATIE

3.1 UITPAKKEN

De weegschalen worden standaard geleverd met-

BSC 3

- ✓ BSC3-indicator met beugel en 2 schroeven
- ✓ Het platform
- ✓ Roestvrijstalen dienblad
- ✓ Voedingsmodule
- ✓ Een handleiding

BSC 5

- ✓ BSC 5 Indicator met beugel en 2 schroeven
- ✓ Het platform
- ✓ Roestvrijstalen dienblad
- ✓ Voedingsmodule
- ✓ Een handleiding
- ✓ Een interne oplaadbare batterij

3.2 LOCATIE

- We moeten de weegschalen niet op een plek plaatsen die de nauwkeurigheid vermindert.
- Vermijd extreme temperaturen. Plaats de weegschaal niet in direct zonlicht of in de buurt van ventilatieopeningen van airconditioning.
- Vermijd ongeschikte ondergronden. De tafel of vloer moet stevig of trillingsvrij zijn.
- Vermijd instabiele stroombronnen. Gebruik de weegschaal niet in de buurt van krachtige elektrische apparaten zoals lasapparatuur of grote motoren.
- Plaats de weegschaal niet in de buurt van trilmachines.
- Beschermingsgraad: IPX0
Vermijd een hoge luchtvochtigheid, omdat dit condensatie kan veroorzaken. Vermijd direct contact met water. Besproei of dompel de schalen niet onder in water.
- Vermijd luchtbewegingen, bijvoorbeeld van ventilatoren of open deuren. Plaats de weegschaal niet in de buurt van open ramen of ventilatieopeningen van airconditioning. Houd de weegschaal schoon. Stapel geen materialen op de weegschaal wanneer deze niet in gebruik is.

3.3 IMPLEMENTATIE

3.3.1 IMPLEMENTATIE VAN BSC 3

1> Haal de onderdelen uit de verpakking met Let op. Plaats de basis op een stevige ondergrond. Plaats de roestvrijstalen schaal op de basis, indien deze nog niet gemonteerd is.

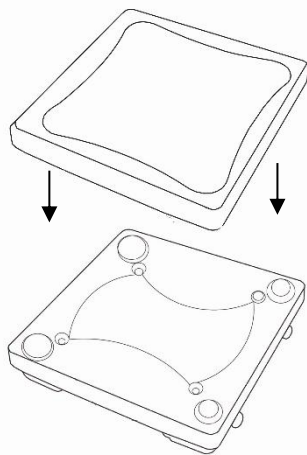

2> De indicator is apart verpakt en wordt met twee schroeven aan een beugel bevestigd.

Let op: Draai de schroeven niet vast zonder dat de beugel is gemonteerd.

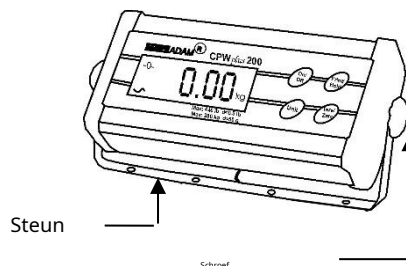

Om de hoek van de indicator te veranderen, gebruikt u de twee schroeven aan de zijkant van de beugel waarmee de indicator is bevestigd.

3> Sluit indien nodig de kabel die aan de basis is bevestigd aan op de connector aan de achterkant van de indicator. Draai de kabelhuls vast om de kabel te bevestigen.

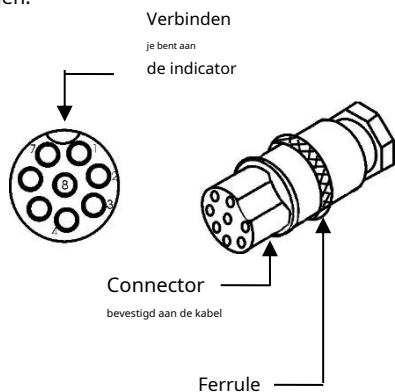

OPMERKING: Let er bij het verplaatsen van de weegschaal op dat u de kabel en de connector niet te veel buigt, aangezien dit na verloop van tijd de draden van de connector kan verzwakken en storingen kan veroorzaken.

4> De weegschaal kan van stroom worden voorzien met de AC-adapter of door batterijen (6 AA-batterijen) in de weegschaal te plaatsen.

Verwijder het deksel van het batterijcompartiment onder de weegschaal. Plaats zes AA-alkalinebatterijen zoals hieronder weergegeven.

Let op: Opladbare batterijen (1,2 volt) werken niet, gebruik uitsluitend alkalinebatterijen.

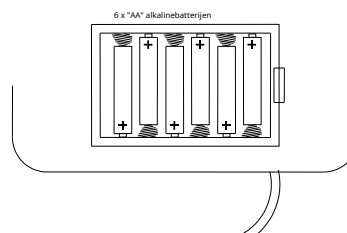

Opmerking: De achtergrondverlichting moet UIT staan om de levensduur van de batterij te verlengen. Zie paragraaf 13.1.2.

VERHOOG DE INDICATOR De indicator die aan de beugel is bevestigd, kan op 3 verschillende manieren worden gemonteerd. Om de hoek van de indicator aan te passen, gebruikt u de twee vleugelmoeren aan de zijkant van de beugel waarmee de indicator is bevestigd.

1. Plaats het op de werkbank - Plaats de indicator, die aan de beugel is bevestigd, eenvoudigweg schuin op de werkbank.
2. Bevestig de beugel aan de basis van de weegschaal. Er zitten twee vleugelmoeren op de basis (tegenover de stroomingang en de RS-232-poorten). Verwijder deze van de basis en gebruik ze om de beugel aan de basis te bevestigen.
3. Bevestig de beugel aan de muur - Gebruik twee geschikte schroeven (niet meegeleverd) om de beugel aan de muur te bevestigen.

3.3.2 IMPLEMENTATIE VAN BSC 5

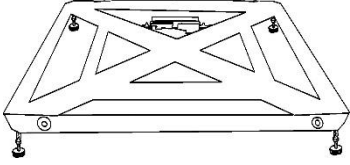
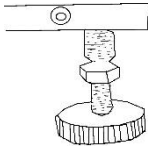
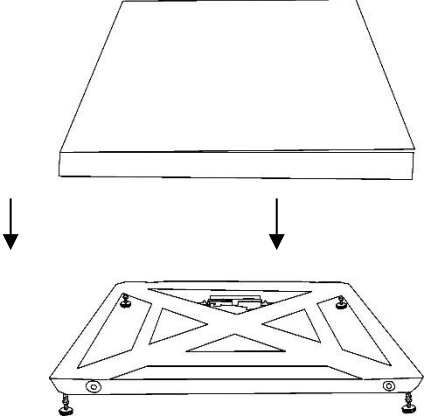
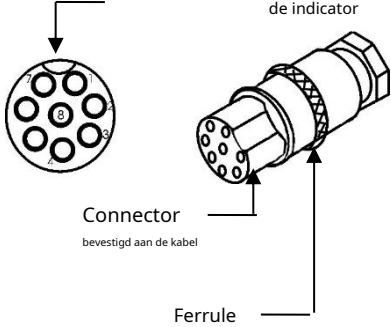
<p>1</p> <p>Haal de onderdelen voorzichtig uit de verpakking. Plaats de basis op een stevige ondergrond.</p>  <p>Stel de basis waterpas met behulp van de vier verstelbare poten.</p> <p>verstelbare voetjes →</p> 	<p>2</p> <p>Plaats de roestvrijstalen schaal op de basis, indien deze nog niet gemonteerd is.</p> 
<p>3</p> <p>De indicator is apart verpakt en wordt met twee schroeven aan een beugel bevestigd, zoals hierboven weergegeven.</p> <p>Om de hoek van de indicator te veranderen, gebruikt u de twee schroeven aan de zijkant van de beugel waarmee de indicator is bevestigd. De indicator kan op een vlak oppervlak worden geplaatst of aan de muur worden gemonteerd.</p>	<p>4</p> <p>Sluit de kabel die aan de basis is bevestigd aan op de connector aan de achterkant van de indicator. Draai de kabelhuls vast om de kabel te bevestigen.</p> <p>Verbinden je bent aan de indicator</p>  <p>OPMERKING: Let er bij het verplaatsen van de weegschaal op dat u de kabel en de connector niet te veel buigt, aangezien dit na verloop van tijd de draden van de connector kan verzwakken en storingen kan veroorzaken.</p>

OPMERKING: De BSC 5 is voorzien van een oplaadbare batterij in het basisstation. De indicator moet op het basisstation worden aangesloten om de batterij op te laden.

Om de interne batterij op te laden, sluit u de voedingsmodule aan op de achterkant van de indicator en schakelt u de stroom in.

Gebruik onderdelen die met een instructiesymbool zijn gemarkeerd met de nodige voorzichtigheid om gevaar te voorkomen.

4.0 TOETSENBORD



[Aan/Uit]	Schakel de weegschaal alleen in of uit.
[Afdrukken/Vasthouden]	Verzendt gegevens via RS-232 en Dit kan, indien geactiveerd, gecombineerd worden met de Hold-functie.
[Eenheid]	Selecteer kilogrammen, ponden, ounces of pond-ounces.
[Tarra/Nul]	Stel het scherm in op echt nul of netto nul door het huidige gewicht in het tarrageheugen op te slaan.

5.0 SCHERM



6.0 SYMBOLEN EN INDICATOREN

Symbool	Beschrijving
→0-	De weegschaal staat op nul.
Ⓢ	Het weegresultaat is stabiel.
kg, lb, ozgoudpond-ounce	De actieve weegeenheid
🔋	De batterij is bijna leeg.
.	Bij het wegen in ponden en ounces
Netto	Het nettogewicht wordt weergegeven.
Uitstel	Het scherm wordt vastgehouden volgens de instelling van de parameter 'Hold' (zie secties 9.8 en 9.9).

7.0 BATTERIJ

- De BSC 3 kan worden gebruikt met 6x AA-batterijen.
- De BSC 5-weegschalen hebben een interne, oplaadbare batterij. Wanneer de batterij moet worden opgeladen, verschijnt er een symbool op het display. De batterij moet worden opgeladen wanneer het symbool oplicht.
- Om de batterij op te laden, sluit u de voedingsmodule aan op de achterkant van de indicator en schakelt u de stroom in. De weegschaal hoeft niet aan te staan. **De indicator moet aan de basis bevestigd zijn om de batterijen op te laden.**
- Het duurt ongeveer 12 uur om de batterij volledig op te laden. De batterij gaat circa 60 uur mee.
- De interne oplaadbare batterijen kunnen worden vervangen, maar neem voor technische ondersteuning contact op met uw dealer of de fabrikant. Vervangende batterijen moeten van het type BT-6M1.3AC (6V1.3AH) of een direct equivalent zijn.

LET OP: Wanneer de weegschaal wordt uitgeschakeld door op de aan/uit-knop te drukken, is de stroomtoevoer niet volledig onderbroken. De stroomtoevoer moet worden losgekoppeld als de weegschaal gedurende langere tijd niet wordt gebruikt.

8.0 ACHTERGRONDVERLICHTING

De LCD-achtergrondverlichting kan door de gebruiker worden ingesteld op altijd aan, altijd uit of automatisch (alleen aan wanneer de weegschaal in gebruik is of er op een knop wordt gedrukt). Zie de instellingsparameter in paragraaf 13.1.2.

Schakel de achtergrondverlichting uit wanneer batterijen worden gebruikt om de levensduur ervan te verlengen.

9.0 AUTOMATISCHE UITSCHAKELING

De automatische uitschakeling kan door de gebruiker worden ingesteld om de functie uit te schakelen of na een vooraf bepaald tijdsinterval. Zie parameterinstellingen in paragraaf 13.1.1.

10.0 OPERATIES

10.1 ZET DE WEEGSCHAAL AAN

- Om de weegschaal aan te zetten, drukt u op de knop. **[Aan/Uit]**.
- Het scherm toont het softwareversienummer, waarna alle cijfers en symbolen knipperen voordat er tot nul wordt afgeteld. Dit zorgt ervoor dat alle LCD-segmenten correct functioneren. De laatst gebruikte weegeenheid wordt weergegeven.



- De weegschaal schakelt automatisch uit om de batterij te sparen als de automatische uitschakelfunctie is ingeschakeld (zie paragraaf 13.1.1). Om de weegschaal uit te schakelen, drukt u op de **[Aan/Uit]**-knop.
- Er gaat een batterijsymbool branden wanneer de interne batterij moet worden opgeladen. Sluit de voedingsmodule aan op de achterkant van de indicator en schakel deze in.

10.2 NULVERMOGEN

- De functies voor nulstelling en tarra zijn gecombineerd in één toets. **[Tarra/Nul]**.
- Je kunt op de toets drukken **[Tarra/Nulstelling]** U kunt op elk gewenst moment een nieuw nulpunt instellen. Het resetten van de weegschaal naar nul kan nodig zijn als er nog een klein gewicht wordt weergegeven terwijl het platform leeg is.
- Als het saldo minder dan 2% van de maximale capaciteit bedraagt, druk dan op **[Tarra/Nulstelling]** zal het saldo terugzetten naar nul. Echter, als

Als het gewicht op de weegschaal meer dan 2% afwijkt, druk dan op de knop. **[Tarra/Nulstelling]** De weegschaal wordt getarreerd. Zie het volgende gedeelte over het tarreren van de weegschaal.

- De weegschaal heeft een automatische nulpuntvolgfunctie om rekening te houden met nulpuntverschuivingen als gevolg van omgevingsveranderingen of stofophoping op het platform.

10.3 TARAGE

- Zet de schaal terug naar nul door op de toets te drukken. **[Tarra/Nulstelling]** Indien nodig. De nulindicator licht op.



- Plaats een container op het platform en het gewicht ervan wordt weergegeven.



- Druk op de toets **[Tarra/Nulstelling]** Om de weegschaal te tarreren, wordt het weergegeven gewicht als tarrawaarde geregistreerd. Deze waarde wordt van het weergegeven gewicht afgetrokken, waardoor er nul op het scherm overblijft. De "Netto"-indicator licht op.



- Wanneer een product aan de container wordt toegevoegd, wordt alleen het gewicht ervan weergegeven. De weegschaal kan een tweede keer op nul worden gezet als er een ander product aan de eerste container wordt toegevoegd. Ook in dit geval wordt alleen het gewicht van het toegevoegde product na het op nul zetten weergegeven.
- Wanneer de container wordt verwijderd, wordt een negatieve waarde weergegeven. Als de weegschaal vlak voor het verwijderen van de container op nul is gezet, komt deze waarde overeen met het brutogewicht van de container plus alle producten. De nulindicator zal ook oplichten, omdat het platform is teruggekeerd naar de stand waarin het zich bevond toen de [Tarre/Nul]-knop voor het laatst werd ingedrukt.



Opmerking: Als de weegschaal een capaciteit heeft van 6000 g en er een container van 2450 g wordt gebruikt en deze op nul wordt gezet, kan de weegschaal vervolgens worden gebruikt om materiaal tot 3550 g te wegen.

10.4 SELECTEER DE EENHEID

Om de weegeenheid te selecteren, drukt u op de knop [Eenheid] om tussen eenheden te wisselen. De weegeenheid moet vooraf door de gebruiker geactiveerd zijn (zie paragraaf 13.1.3). Als een eenheid gedeactiveerd is, kan deze niet worden geselecteerd met de knop [Eenheid].

10.5 WEGEN

- Wanneer de weegschaal nul aangeeft, plaatst u het te wegen voorwerp op het platform. Het scherm toont het gewicht in de eerder geselecteerde eenheid. Het weegresultaat kan in andere eenheden worden weergegeven met behulp van de toets.[Eenheid].
- Als er een container wordt gebruikt, kan deze worden getarreed, zoals beschreven in 10.3. De weegschaal geeft dan het nettogewicht van de toegevoegde materialen weer.

11.0 RS-232 INTERFACE

BSC-weegschalen zijn uitgerust met een bidirectionele RS-232-interface.

De interfaceparameters

zijn:

RS-232-uitvoer van weeggegevens
ASCII-code
selecteerbare baud
Selecteerbare databits,
selecteerbare pariteit

Verbindingsgegevens:

Aansluiting: 9-pins D-subminiature stekker

Speld 3 Uitgang
Speld 2 Ingang
Speld 5 Signaal Aarde

Normale uitgang: ((Zie paragraaf 13.1.7)

voegt toe: A G/W: + 2,00 kg G/W staat voor brutogewicht. <cr><lf> <cr><lf> <cr><lf> voegt toe: A N/W: + 1,00 kg N/W staat voor nettogewicht. <cr><lf> <cr><lf> <cr><lf>
--

Continue output: ((Zie paragraaf 13.1.7)

ASNG/W + 0,00 xx ASNG/W + 0,51 xx ASNG/W + 2,99 xx <cr><lf>	A is het door de gebruiker gedefinieerde communicatieadres, S betekent stabiel, N betekent foutvrij, G/W is het brutogewicht en xx is de gekozen eenheid.
---	---

De weegschaal kan via een computer worden aangestuurd met behulp van de volgende commando's. Commando's moeten in hoofdletters worden ingevoerd.

Dat wil zeggen, "T" en niet "t". De invoer- en uitvoerformaten worden hieronder aangegeven.

Invoeropdrachtformaat:

Z <cr> <lf>	Stel de weegschaal in op nul om het nettogewicht weer te geven - alsof u erop drukt. [Tarra/Nulstelling]
H <cr> <lf>	Hiermee blijft de toonladder op zijn plaats staan als de hold-functie is geactiveerd. Het is alsof je de toets indrukt. [Uitstel]
N <cr> <lf>	Verstuurt het nettogewicht naar de RS-232-interface.
G <cr> <lf>	Verstuurt het ruwe gewicht naar de RS-232-interface.
T <cr> <lf>	Verstuurt het taragewicht naar de RS-232-interface.

Uitvoerformaat:

G + 2,00 kg <cr><lf> N + 1,00 kg <cr><lf>
--

12.0 KALIBRATIE

- Soms is het nodig om te controleren of de weegschaal correct weegt door een bekende massa te wegen.
- Stel de weegschaal op nul. Plaats de massa in het midden van het platform en noteer de aflezing. Kalibreer de weegschaal indien nodig.

LET OP: Controleer voordat u met de kalibratie begint of u de juiste gewichten hebt. De gewichten moeten bekend zijn met een precisie die geschikt is voor de te kalibreren weegschaal, bijvoorbeeld OIML Klasse M1 of ASTM E617 Klasse 4. Als u niet over de juiste gewichten beschikt, probeer dan niet te kalibreren.

PROCEDURE

- Houd de toets ingedrukt wanneer u zich in de normale weegmodus bevindt. **[Tarra/Nulstelling]** gedurende 4 seconden.
- Op het scherm verschijnt "CAL" met de laatst geselecteerde eenheid. De eenheid kan worden gewijzigd met behulp van de sleutel. **[Eenheid]** om te kalibreren in kg of lb.



- Druk op de toets **[Afdrukken/Vasthouden]** Op het scherm verschijnt "L xx" Of xx is het kalibratiegewicht dat door de gebruiker kan worden geselecteerd.



- Gebruik de sleutel **[Tarra/Nulstelling]** Om het knipperende nummer en de sleutel te wijzigen **[Afdrukken/Vasthouden]** om het volgende nummer te selecteren.
- Druk op de toets **[Eenheid]** Om het kalibratiegewicht te bevestigen, stopt het cijfer met knipperen.

Opmerking: Als de geselecteerde massa minder dan 10% van de capaciteit van de weegschaal bedraagt, verschijnt de foutmelding "CALEr" en wordt de weegschaal gereset naar nul. Herhaal de procedure op de juiste manier.

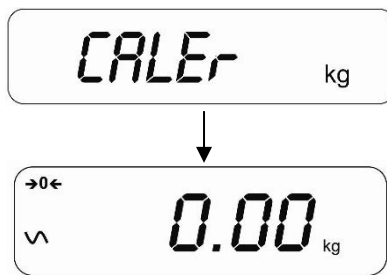

- Plaats het juiste kalibratiegewicht, zoals door de gebruiker geselecteerd, in het midden van het platform.
- Pers **[Eenheid]** Het scherm keert terug naar de weegmodus.

Opmerking: Als de geladen massa meer dan $\pm 20\%$ afwijkt van de fabriekskalibratiereferentie, verschijnt de foutmelding "CALER" en keert de weegschaal terug naar de wegingsmodus zonder dat de kalibratie wordt opgeslagen. Herhaal de procedure op de juiste manier.

- Verwijder het gewicht.
- Controleer of de weegschaal correct is gekalibreerd. Herhaal het proces indien nodig.

13.0 INSTELLINGEN

13.1 GEBRUIKERSINSTELLINGEN

De weegschaal kan door de gebruiker naar wens worden aangepast om het weegproces te controleren.

- Zet de weegschaal uit.
- Houd de toets ingedrukt **[Tarra/Nulstelling]** en druk vervolgens op de toets **[Aan/Uit]**. Houd de toets even ingedrukt. Laat de toets los. **[Tarra/Nul]** Op het scherm wordt de eerste instelling weergegeven: automatisch uitschakelen.
- Om de instellingen te verlaten, drukt u op de toets. **[Afdrukken/Vasthouden]**.
- Om door de gebruikersinstellingen te bladeren, drukt u op de toets. **[Eenheid]** ((waardoor we doorgaan naar de volgende parameter).
- Om terug te keren naar de normale weging, zet u de weegschaal uit en vervolgens weer aan, of drukt u op de knop. **[Afdrukken/Vasthouden]**.

13.1.1 AUTOMATISCHE UITSCHAKELING

- Met de eerste instelling kunt u de automatische uitschakelfunctie configureren. Op het scherm verschijnt dan "Prof" (standaard).
- Pers[**Tarra/Nulstelling**]om te schakelen tussen "Pr on"En "Prof."

Pr on

Activeert de automatische uitschakelfunctie. De stroom wordt na 2 minuten uitgeschakeld als er gedurende die 2 minuten geen knop is ingedrukt en de weegschaal nul aangeeft. Als er een gewicht op de weegschaal ligt of als er een knop is ingedrukt, blijft de weegschaal werken.

Pr off

Schakel de functie uit stop Automatisch. De weegschaal schakelt niet automatisch uit.

- Druk op de toets[**Eenheid**]om de selectie te bevestigen en door te gaan naar de volgende parameter.

13.1.2 AANPASSING VAN DE ACHTERGRONDVERLICHTING

- Met de tweede instelling kunt u de achtergrondverlichting aanpassen. Op het scherm wordt dan " weergegeven".bl 3" (standaard).
- Druk op de toets[**Tarra/Nulstelling**]om de instellingen te wijzigen

bl 1

Stop - de achtergrondverlichting is uit
DESchakel de achtergrondverlichting uit wanneer batterijen worden gebruikt om de levensduur van de batterijen te verlengen. Stroomvoorziening - De achtergrondverlichting is altijd ingeschakeld.

bl 2

bl 3

Automatisch – de achtergrondverlichting blijft uit tenzij er een gewicht op het platform wordt geplaatst. Wanneer het gewicht wordt verwijderd, blijft de verlichting nog 10 seconden branden nadat de weegschaal weer op nul staat.

- Druk op de toets[**Eenheid**]om de selectie te bevestigen en door te gaan naar de volgende parameter.

13.1.3 EENHEID ACTIVERING

- Met de derde parameter kunt u de weegeenheden in- of uitschakelen, zodat de gebruiker tijdens het wegen de actieve eenheden kan selecteren. Op het scherm verschijnt dan "op kg" (standaard)
- Gebruik **[Tarra/Nulstelling]** om te schakelen tussen "op" en "uit".



Activeer de eenheid



Schakel het apparaat uit.

- Druk op de toets **[Eenheid]** om de selectie te bevestigen en door te gaan naar de volgende eenheid, namelijk "lb".
- Nadat alle eenheden zijn ingesteld, drukt u op de toets. **[Eenheid]** om door te gaan naar de volgende parameter.

13.1.4 COMMUNICATIEADRES

- Met de vierde parameter kunt u de ID instellen voor de RS-232-uitvoerresultaten. Op het scherm verschijnt dan "Voeg 0 toe" (standaard)



- De parameter stelt het communicatieadres in dat via RS-232 als ID-code wordt verzonden. Er zijn 26 opties om uit te kiezen. Voeg 0 toe heeft "Tel er 25 bij op. Aanpassen" Voeg 0 toe" Voor geen adres. De nummers verwijzen naar letters, bijvoorbeeld 1=A, 2=B tot 25=Y.
- Gebruik de sleutel **[Tarra/Nulstelling]** om door de opties te scrollen.
- Druk op de toets **[Eenheid]** om de selectie te bevestigen en door te gaan naar de volgende parameter.

13.1.5 BAUD RATE SELECTIE

- Met de vijfde parameter kunt u de baudrate per seconde selecteren, oftewel de snelheid waarmee gegevens naar de RS-232-interface worden verzonden. Op het scherm wordt dan "b 9600" (standaard)
- Gebruik de sleutel[**Tarra/Nulstelling**]om door de opties te scrollen.
- Er zijn drie opties:

b 2400

b 4800

b 9600

- Druk op de toets[**Eenheid**]om de selectie te bevestigen en door te gaan naar de volgende parameter.

13.1.6 BINAIRE DEBIT- EN PARITEITSSELECTIE

- Met de zesde parameter kunt u de bitsnelheid en pariteit selecteren die worden gebruikt om gegevens naar de RS-232-interface te verzenden. Op het scherm wordt dan "Met 1" (standaard)

PAR 1

8-bits zonder pariteit

PAR 2

7 bits met even pariteit

PAR 3

7 bits met oneven pariteit

- Gebruik de sleutel[**Tarra/Nulstelling**]om door de opties te scrollen.
- Druk op de toets[**Eenheid**]om de selectie te bevestigen en verder te gaan.

13.1.7 SELECTIE VAN DE TRANSMISSIEMODUS

- Met de zevende parameter kunt u de transmissiemodus selecteren. Op het scherm verschijnt dan "trn 1" (standaard). Zie de tabel BEWARING EN AFDRUKKEN in paragraaf 13.1.9.

trn 1

Geen gegevensuitvoer

trn 2

Continue gegevensuitvoer

trn 3

Normale gegevensuitvoer wanneer de toets wordt ingedrukt. **[Afdrukken/Vasthouden]**

- Gebruik de sleutel **[Tarra/Nulstelling]** om door de opties te scrollen.
- Druk op de toets **[Eenheid]** om de selectie te bevestigen en door te gaan naar de volgende parameter.

13.1.8 FUNCTIESELECTIE VASTHOUDEN

- Met de achtste parameter kunt u de Hold-functie selecteren. Op het scherm verschijnt dan "Hod 1" (standaard). Zie de PRINT- en HOLD-tabel in paragraaf 13.1.9.

Hod 1

Zonder vasthoudfunctie

Hod 2

Hold-functie automatisch

Hod 3

Handmatige vasthoudfunctie

- Gebruik de sleutel **[Tarra/Nulstelling]** om door de opties te scrollen.
- Als we kiezen voor "Hod 2" Of "Hod 3" Dit leidt tot het instellen van de TIJDLIMIET VOOR VASTHOUDEN (zie

paragraaf 13.1.9). Tijdens de werking wordt "Hold" boven het gewicht op het scherm weergegeven.

- Als we kiezen voor "Hod 1", Druk op de toets **[Eenheid]** Hiermee ga je terug naar de eerste instelling voor automatisch uitschakelen.
- Als u wilt terugkeren naar de weegfunctie, drukt u op de toets. **[Afdrukken/Vasthouden]**.

13.1.9 DE TIJDLIMIET VOOR HET VASTHOUDEN INSTELLEN

- Met deze parameter kunt u de tijdslimiet instellen gedurende welke het scherm behouden blijft na gebruik van de Hold-functie. Deze parameter is van toepassing als de Hold-functie is ingesteld op "Hod 2" Of "Hod 3".
- Gebruik de sleutel **[Tarra/Nulstelling]** om door de opties te scrollen.
- De opties zijn:

HE, 0

Behoudt de weergave gedurende een bepaalde periode oneindig

HE, 1

Behoudt de weergave gedurende 15 (1 x 15) seconden

HE, 2

Behoudt de weergave gedurende 30 (2 x 15) seconden

HE, 3

Behoudt de weergave gedurende 45 (3 x 15) seconden

HE, 4

Behoudt de weergave gedurende 60 (4 x 15) seconden

- Druk op de toets **[Eenheid]** om de selectie te bevestigen en terug te keren naar de eerste instelling of druk op **[Afdrukken/Vasthouden]** om de instelling te verlaten.

VASTHOUD- EN PRINTTABEL

	trn1	trn2	trn3
Hod1	RS-232 is uitgeschakeld. De vergrendeling is uitgeschakeld. [Afdrukken/vasthouden] ⁿ / A geen functie.	Print continu. De vergrendeling is uitgeschakeld. [Afdrukken/vasthouden] heeft geen functie.	RS-232 print wanneer [Afdrukken/Vasthouden] wordt ingedrukt. De Hold-functie is uitgeschakeld.
Hod2	RS-232 is uitgeschakeld. Hold treedt op automatisch wanneer het gewicht stabiël is. De blokkering is opgeheven. [Afdrukken/Vasthouden] ^{Oosten} ondersteund of de tijd verloopt volgens Hti instelling.	Print continu. Hold treedt op automatisch wanneer het gewicht stabiel is. De blokkering is opgeheven. [Afdrukken/Vasthouden] wordt ingedrukt of de tijd verstrijkt, afhankelijk van Hti instelling.	RS-232 printen en opslag produceren automatisch wanneer het gewicht stabiel is. [Afdrukken/Vasthouden] De toets wordt ingedrukt, waarna het printproces wordt hervat. De Hold-functie wordt opgeheven als de toets opnieuw wordt ingedrukt of als de tijd verstrijkt. verloopt volgens Hti instelling.
Hod3	RS-232 is uitgeschakeld. Hold treedt op wanneer de sleutel [Afdrukken/Vasthouden] ^{Oosten} ondersteund. De blokkering is opgeheven. [Afdrukken/Vasthouden] ^{Oosten} ondersteund of de tijd verloopt volgens Hti instelling.	Print continu. Hold treedt op wanneer de toets [Afdrukken/Vasthouden] wordt ondersteund. De blokkering is opgeheven. [Afdrukken/Vasthouden] wordt nogmaals ingedrukt of de tijd verstrijkt volgens de parameter Hti.	RS-232 afdrukken en onderhoud vindt plaats wanneer [Print/Hold] wordt ingedrukt. Als [Print/Hold] een tweede keer wordt ingedrukt, Het printproces wordt herhaald. De blokkering wordt opgeheven als er opnieuw op [Print/Hold] wordt gedrukt of als de ingestelde tijd verstrijkt. Hti-aanpassing.

13.2 TECHNISCHE PARAMETERS

Met de technische parameters kunt u de nauwkeurigheid en snelheid van de weegschaal aanpassen.

- Zet de weegschaal uit.
- Houd de toets ingedrukt [Eenheid] en druk vervolgens op [Aan/Uit] Even geduld. Laat de sleutel los. [Eenheid] Op het scherm wordt de eerste technische parameter voor het afstellen van het filter weergegeven. Fixeer x".
- Om het instellingenmenu op elk gewenst moment te verlaten, drukt u op de toets [Afdrukken/Vasthouden].

- Om door de technische instellingen te bladeren, drukt u op de toets. **[Eenheid]**((wat in de volgende parameter aan bod komt).
- Om terug te keren naar de normale weging, zet u de weegschaal uit en weer aan of drukt u op de knop.**[Afdrukken/Vasthouden]**.

13.2.1 GEFILTERD

Met deze instelling wordt de snelheid van het displayfilter aangepast. In veeleisende omgevingen moet het filter op de laagste snelheid worden ingesteld om externe invloeden op de weegschaal te minimaliseren. Voor het wegen van kleine monsters of het stapsgewijs vullen moet het filter op een hogere snelheid worden ingesteld.

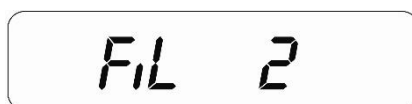

- Druk op [Tare/Zero] om door de opties te bladeren. Op het scherm worden "Fi 1" tot "Fi 3" weergegeven. Als de instelling "F1 1" is, staat het scherm op de laagste stand, en bij "F1 3" staat het scherm op de hoogste stand.
- Pers**[Eenheid]**om de selectie te bevestigen en door te gaan naar de volgende parameter.

13.2.2 NUL TRACKING

Deze instelling definieert het nulpuntvolgbereik. Nulpuntvolging helpt de weegschaal om op nul te blijven of ernaar terug te keren en moet worden verhoogd als er aanzienlijke gewichten op de weegschaal blijven liggen of als de temperatuur niet constant is.



- Druk op [Tare/Zero] om door de instellingen te bladeren. Op het scherm worden "ZEo 1" tot "ZEo 8" weergegeven. Als de instelling "ZEo 1" is, staat de nulpuntvolging op het kleinste bereik en bij "ZEo 8" op het grootste.
- Pers**[Eenheid]**om de selectie te bevestigen en door te gaan naar de volgende parameter.

13.2.3 STABILISATIESTRAND

Deze instelling definieert het bereik van de stabiliteitsindicator. Hiermee wordt bepaald wanneer de weegschaal automatisch een melding afdrukt en aangeeft dat het gewicht stabiel is.



- Druk op [Tare/Zero] om door de instellingen te bladeren. Op het scherm worden "StA 1" tot "StA 8" weergegeven. Bij instelling "StA 8" is de stabiliteit het snelst en bij "StA 1" het langzaamst.
- Pers[Eenheid] om de selectie te bevestigen en door te gaan naar de volgende parameter.

13.2.4 STABILISATIEBEWAKING

Met deze parameter kunt u de grootte van het volgbereik definiëren om de stabiliteit aan te geven. Het wordt gebruikt om de weegschaal te stabiliseren zodra een weegresultaat is verkregen.



- Druk op [Tare/Zero] om door de instellingen te bladeren. Op het scherm worden de waarden "Str 1" tot en met "Str 5" weergegeven. Bij "Str 1" is het stabiliteitsbereik het kleinst, bij "Str 5" het grootst.
- Wanneer de gewenste waarde wordt weergegeven, drukt u op de [Print/ Hold]-knop om de waarde te selecteren en de technische instellingen te verlaten. Op het scherm wordt een aftelling naar nul weergegeven en de weegschaal keert terug naar de normale weging.
- Als u op [Eenheid] drukt in plaats van op [Afdrukken/Vasthouden], vraagt het scherm om een pincode om toegang te krijgen tot de fabrieksinstellingen. Schakel de weegschaal uit.
- Schakel de weegschaal in om de meting te starten.

13.3 FABRIEKSPARAMETERS

Als de weegschaal na het indrukken van de laatste [Eenheid]-toets in de technische instellingen in het gedeelte Fabrieksinstellingen terechtkomt, bevat dit gedeelte cruciale kalibratie-referentiegegevens en is het beveiligd met een pincode die alleen toegankelijk is voor een gekwalificeerde technicus. Om dit gedeelte te verlaten, moet de gebruiker de weegschaal uitschakelen wanneer "Pi" op het display verschijnt.



14.0 FOUTMELDINGEN

Tijdens de eerste opstarttest of tijdens het gebruik kan de weegschaal een foutmelding weergeven. Foutmeldingen worden hieronder beschreven.

FOUTCODE

BESCHRIJVING

MOGELIJKE OORZAKEN



Er is een continu pieptoon te horen.

Het gewicht op het platform overschrijdt het maximale draagvermogen van de weegschaal. Verwijder het gewicht van het platform.



Als de geselecteerde massa minder dan 10% of meer dan 20% van de capaciteit van de weegschaal bedraagt, wordt de foutmelding "CALER" weergegeven en keert de weegschaal terug naar nul.

Onjuiste kalibratiemassa. Herhaal het proces correct.

Als er een foutmelding verschijnt, herhaal dan de procedure die de melding veroorzaakte, zoals het inschakelen van de weegschaal, het kalibreren ervan of het uitvoeren van een andere functie. Als de foutmelding blijft verschijnen, neem dan contact op met uw leverancier voor assistentie.

15.0 SERVICE-INFORMATIE

Deze handleiding beschrijft de bediening. Als u een probleem met de weegschaal ondervindt dat niet direct in deze handleiding wordt behandeld, neem dan contact op met uw leverancier voor assistentie. Om u verder te kunnen helpen, heeft de leverancier de volgende informatie nodig, die u bij de hand moet hebben:

HEEFT. Bedrijfsgegevens

- Naam van uw bedrijf:
- Naam van de contactpersoon:
- Neem contact op via telefoon of e-mail.

fax of op een andere manier:

B. Details van de gekochte unit

(Dit gedeelte van de informatie moet altijd beschikbaar zijn voor toekomstige correspondentie. We raden u aan dit formulier in te vullen bij ontvangst van het apparaat en een geprint exemplaar in uw dossier te bewaren voor toekomstig gebruik.)

Naam van het schaalmodel:	BSC.....
Serienummer van het apparaat:	
Software revisienummer (weergegeven bij het inschakelen):	
Aankoopdatum:	
Naam en locatie van de leverancier:	

C. Korte beschrijving van het probleem

Vermeld eventuele recente geschiedenis van de eenheid. Bijvoorbeeld:

- Werkt het apparaat naar behoren sinds de levering? Is het in contact geweest met water?
- Beschadigd door brand
- Onweersbuien in de regio
- Grondgraf, enz.

16.0 GARANTIE-INFORMATIE

Beperkte garantie (onderdelen en arbeid) voor defecte onderdelen als gevolg van materiaal- of fabricagefouten. De garantie gaat in op de datum van levering.

Indien reparaties tijdens de garantieperiode nodig zijn, dient de koper de leverancier hiervan op de hoogte te stellen. Het bedrijf of een door het bedrijf geautoriseerde technicus behoudt zich het recht voor om onderdelen in een van zijn werkplaatsen te repareren of te vervangen, afhankelijk van de ernst van het probleem. Eventuele transportkosten voor het verzenden van de defecte apparaten of onderdelen naar het servicecentrum zijn echter voor rekening van de koper.

De garantie vervalt indien de apparatuur niet in de originele verpakking en met de juiste documentatie wordt geretourneerd om een claim te kunnen verwerken. Alle claims worden uitsluitend naar eigen goeddunken van de leverancier behandeld.

Deze garantie dekt geen apparatuur waarvan de defecten of slechte prestaties het gevolg zijn van verkeerd gebruik, onopzettelijke schade, blootstelling aan radioactieve of corrosieve materialen, nalatigheid, onjuiste installatie, ongeautoriseerde aanpassingen of reparatiepogingen, of het niet naleven van de vereisten en aanbevelingen zoals vermeld in deze gebruikershandleiding.

Reparaties die onder garantie worden uitgevoerd, verlengen de garantieperiode niet. Onderdelen die tijdens reparaties onder garantie worden verwijderd, worden eigendom van het bedrijf.

Deze garantie doet geen afbreuk aan uw wettelijke rechten. De voorwaarden van deze garantie vallen onder de Britse wetgeving. Voor volledige garantie-informatie verwijzen wij u naar de verkoopvoorwaarden op onze website.

WEEE 2012/19/EU

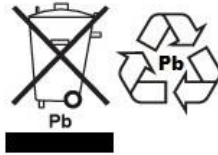

Dit apparaat mag niet bij het huishoudelijk afval worden weggegooid. Dit geldt ook voor landen buiten de EU, afhankelijk van hun specifieke voorschriften. Het weggooien van batterijen (indien van toepassing) moet voldoen aan de lokale wet- en regelgeving. Dit apparaat mag niet bij het huisvuil worden weggegooid. Batterijen moeten worden afgevoerd in overeenstemming met de plaatselijke wet- en regelgeving. Deze apparaten werken niet met het Hausmüll-pakket. Het apparaat mag niet bij het huisvuil worden weggegooid. Het apparaat mag niet tot de kleine huishoudelijke apparaten behoren.

EMC-VERIFICATIEVERKLARING VOOR FCC/IC KLASSE A DIGITALE APPARATEN

LET OP: Deze apparatuur is getest en voldoet aan de limieten voor een digitaal apparaat van klasse A, conform Deel 15 van de FCC-regels en de Canadese regelgeving ICES-003/NMB-003. Deze limieten zijn ontworpen om redelijke bescherming te bieden tegen schadelijke interferentie wanneer de apparatuur in een commerciële omgeving wordt gebruikt. Deze apparatuur genereert, gebruikt en kan radiofrequentie-energie uitstralen en kan, indien niet geïnstalleerd en gebruikt volgens de gebruiksaanwijzing, schadelijke interferentie veroorzaken voor radiocommunicatie. Gebruik van deze apparatuur in een woongebied kan schadelijke interferentie veroorzaken. In dat geval is de gebruiker zelf verantwoordelijk voor het verhelpen van de interferentie op eigen kosten.



De producten zijn getest en worden altijd geleverd met stroomadapters die voldoen aan alle wettelijke eisen van het land of de regio waar ze gebruikt worden, inclusief elektrische veiligheid, storingsbestendigheid en energie-efficiëntie. Omdat we adapters regelmatig bijwerken om te voldoen aan veranderende wetgeving, is het niet mogelijk om het exacte model in deze handleiding te vermelden. Neem contact met ons op als u specificaties of veiligheidsinformatie voor uw specifieke product nodig heeft. Probeer geen adapter aan te sluiten of te gebruiken die niet door ons is geleverd.