



MOD : TS3N/HA

Production code : TEPG3V1520-DM

03/2026



TABLES REFRIGEREES



MANUEL D'INSTALLATION D'UTILISATION ET D'ENTRETIEN

FR

Le fabricant se réserve le droit de modifier sans préavis les caractéristiques des appareils présentés dans cette publication.

FR

1. TABLE DES MATIERES

1. TABLE DES MATIERES	1
2. TABLE DES MATIERES ANALYTIQUE	2
3. NORMES ET MISES EN GARDE GENERALES	3
3.1. Informations Générales	3
3.2. Garantie.....	3
3.3. Description de l'Appareil.....	3
3.4. Plaquette des Caractéristiques	4
3.5. Remplacement de Pièces	4
4. SECURITE	5
5. UTILISATION ET FONCTIONNEMENT (VERSION EVX214).....	6
5.1. Description Commandes	6
Affichage Ecran LED	7
5.2. Fonctions.....	8
6. UTILISATION ET FONCTIONNEMENT (VERSION PJEZ).....	11
6.1. Description des Commandes.....	11
6.2. Fonctions.....	12
7. CONSEILS D'UTILISATION	13
7.1. Inactivité prolongée	13
7.2. Conseils pour l'utilisation normale.....	13
8. NETTOYAGE ET MAINTENANCE	14
8.1. Mises en garde pour le Nettoyage et la Maintenance.....	14
8.2. Maintenance Ordinaire	14
9. PANNES	15
9.1. Affichage des Alarmes (Version EVX214)	16
9.2. Affichage des Pannes (Version EVX214)	16
9.3. Affichage des Pannes (Version PJEZ).....	17
10.INSTALLATION	17
10.1. Emballage Et Déemballage	17
10.2. Installation	18
10.3. Connexion Alimentation Electrique	18
10.4. Raccordement Frigorifique (Modèles Sans Groupe)	19
10.5. Test.....	19
10.6. Portes réversibles.....	19
11.ELIMINATION APPAREIL	20
12.FICHE TECHNIQUE DU REFRIGERANT	Errore. Il segnalibro non è definito.
ANNEXES.....	I

2. TABLE DES MATIERES ANALYTIQUE

A

Activation / désactivation de la fonction Overcooling; 8
 Activation de la fonction Energy Saving; 8
 Activation du dégivrage manuel; 8
 Activation du fonctionnement pour humidité élevée ou faible; 8
 Affichage alarmes HACCP; 10
 Affichage de la température des sondes; 9
 Affichage des Alarmes (Version EVX214); 16
 Affichage des Pannes (Version EVX214); 16
 Affichage des Pannes (Version PJEZ); 17
 Affichage Ecran LED; 7
 Alarmes HACCP; 9
 Allumage / extinction de la lumière de la cellule; 8
 Allumage et arrêt appareil; 8

B

Blocage du clavier; 8

C

Configuration du point de consigne de travail; 8
 Connexion Alimentation Electrique; 18
 Conseils d'utilisation; 13
 Conseils pour l'utilisation normale; 13

D

Description Commandes; 6
 Description de l'Appareil; 3
 Déemballage; 17

E

Elimination de l'Appareil; 20
 Emballage; 17

F

FICHE TECHNIQUE DU REFRIGERANT; 20

G

Garantie; 3

H

Heures de fonctionnement du compresseur; 10

I

Inactivité prolongée; 13
 Informations Générales; 3
 Installation; 18

M

Maintenance Ordinaire; 14
 Mises en garde pour le Nettoyage et la Maintenance; 14

P

PANNES; 15
 Plaquette des Caractéristiques; 4
 Portes réversibles; 19

R

Réglage heure et date; 8
 Remplacement de Pièces; 4

S

SECURITE; 5
 Suppression de la liste des alarmes HACCP; 10

T

Test; 19

3. NORMES ET MISES EN GARDE GÉNÉRALES

3.1. Informations Générales

Ce manuel a été rédigé par le fabricant pour fournir les informations nécessaires aux opérateurs autorisés à utiliser la machine. Nous conseillons que les destinataires des informations les lisent attentivement et les appliquent de façon rigoureuse. La lecture des informations fournies dans ce document permettra d'éviter tout risque pour la santé et la sécurité des personnes.

Conserver ce manuel pendant toute la durée de vie de l'appareil dans un lieu connu et facilement accessible de façon à l'avoir toujours à disposition au moment où il sera nécessaire de le consulter.

Pour mettre en évidence certaines parties d'une importance considérable ou pour indiquer

3.2. Garantie

L'appareil et les composants de notre fabrication sont couverts par une garantie d'une durée d'1 an à partir de la date d'expédition et cette garantie consiste en la fourniture gratuite des pièces, qui à notre seul jugement, seraient défectueuses. Ces défauts doivent dans tous les cas être indépendants d'une éventuelle utilisation

certaines spécifications importantes, nous avons adopté des symboles particuliers dont la signification est décrite ci-dessous:

 **Indique des informations importantes concernant la sécurité. Il faut adopter des comportements appropriés pour ne pas mettre en danger la santé et la sécurité des personnes et ne pas provoquer de dommages.**

 **Indique des informations techniques d'une importance particulière qu'il ne faut pas négliger.**

incorrecte du produit conformément aux indications reprises dans le manuel. Sont exclus de la garantie tous les frais dérivant de main d'oeuvre, voyages et transports. Les matériaux remplacés sous garantie sont à considérer de notre propriété et doivent par conséquent nous être retournés par le client et à ses frais.

3.3. Description de l'Appareil

La table réfrigérée, ci-dessous appelée appareil, a été conçue et fabriquée pour la conservation des aliments dans le secteur de la restauration professionnelle.

- 1) **zone de condensation** : se trouve dans la partie latérale droite ou gauche et se caractérise par la présence de l'unité de condensation.
- 2) **zone électrique** : se trouve dans la partie antérieure à l'unité de condensation et contient les appareils de contrôle et d'alimentation ainsi que le câblage électrique.
- 3) **zone d'évaporation** : se trouve à l'intérieur du compartiment réfrigéré dans la partie droite ou gauche (ventilées) ou arrière (statique) et se caractérise par l'unité d'évaporation.
- 4) **zone de stockage** : se trouve à l'intérieur du compartiment réfrigéré (sur les modèles avec tiroir réfrigéré au-dessus du compartiment technique même dans la zone supérieure droite) et est destinée à conserver les aliments.

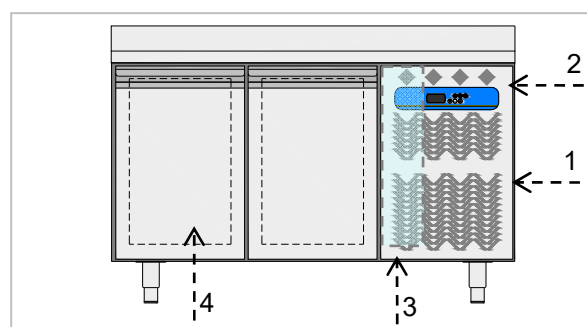

Sur la partie avant se trouvent une ou plusieurs portes ou tiroirs, qui ferment hermétiquement le compartiment frigorifique.

En fonction des exigences d'utilisation, l'appareil est produit en plusieurs versions.

TABLES VENTILEES TN**(-2°C +8°C) (0°C +10°C)**

Modèle adapté à la conservation de produits alimentaires frais, aliments précuits emballés et boissons.

La période de conservation doit être considérée relativement limitée.



TABLES VENTILEES BT**(-20°C -10°C)**

Modèle adapté à la conservation de produits surgelés pendant des périodes prolongées.

3.4. Plaquette des Caractéristiques

La plaquette d'identification représentée est appliquée directement sur l'appareil. Elle reprend les références et toutes les indications indispensables pour la sécurité d'exercice.

- 1) Code appareil
- 2) Description de l'appareil
- 3) Numéro de série
- 4) Tension et fréquence d'alimentation
- 5) Absorption électrique
- 6) Classe climatique
- 7) Type et Quantité de gaz réfrigérant
- 8) Symbole RAEE

CODICE CODE /KODE		1
MODELLO MODEL/MODELL		2
MATRICOLA SERIAL No/SERIEN NR.		3
TENSIONE TENSION/SPANNUNG		4
INPUT LEISTUNGS-AUFNABME POTENZA		5
CLIMATIC CLASS KLIMAKLASSE CLASSE CLIMATICA		6
REFRIGERANT KUEHLMITTEL REFRIGERANTE		7
  		8

3.5. Remplacement de Pièces

Avant d'effectuer toute intervention de remplacement, activer tous les dispositifs de sécurité prévus.



En particulier débrancher l'alimentation électrique au moyen de l'interrupteur différentiel sectionneur.

En cas de besoin, remplacer les composants usés, utiliser exclusivement des pièces de rechange originales.





Nous déclinons toute responsabilité pour dommages causés aux personnes ou aux composants suite à l'utilisation de pièces de rechange non originales et à des interventions qui peuvent modifier les conditions de sécurité, sans l'autorisation du fabricant.

4. SECURITE

 Nous recommandons de lire attentivement les instructions et les mises en garde contenues dans ce manuel avant d'utiliser l'appareil. Les informations contenues dans le manuel sont fondamentales pour la sécurité d'utilisation et pour la maintenance de la machine.

 Conserver soigneusement ce manuel pour pouvoir le consulter à chaque fois que nécessaire.

 L'installation électrique a été conçue conformément à la norme CEI EN 60335-2-24.

 Des adhésifs spéciaux mettent en évidence la présence de tension de réseau à proximité des zones (de toutes façons protégées) présentant des risques de nature électrique

 Avant d'effectuer la connexion, s'assurer qu'un interrupteur omnipolaire adéquat, avec ouverture minimale des contacts de 3 mm, se trouve sur le réseau d'alimentation, en amont de l'appareil (requis pour des appareils fournis sans fiche à connecter à installation fixe).

Le fabricant, en phase de conception et de fabrication, a dédié une attention particulière aux aspects qui peuvent provoquer des risques pour la sécurité et à la santé des personnes qui opèrent avec l'appareil.

Lire attentivement les instructions reprises dans le manuel fourni avec l'appareil ainsi que les instructions appliquées directement, respecter tout spécialement celles qui concernent la sécurité.

Ne pas manipuler ou annuler les dispositifs de sécurité installés. Le non respect de cette condition peut causer des risques graves pour la sécurité et la santé des personnes.

Nous conseillons de simuler quelques manoeuvres d'essai pour identifier les commandes, en particulier celles d'allumage et d'arrêt, et leurs fonctions principales.

L'appareil n'est destiné qu'à l'usage pour lequel il a été conçu; toute autre utilisation doit être considérée impropre.

Le fabricant décline toute responsabilité pour tout dommage éventuel causé aux choses ou aux personnes suite à une utilisation impropre et incorrecte.

 Toutes les interventions de maintenance qui requièrent une compétence technique précise ou des capacités particulières ne doivent être effectuées que par du personnel qualifié.

Pour garantir l'hygiène et protéger les aliments de toute contamination, il faut nettoyer soigneusement les éléments qui entrent en contact direct ou indirect avec les aliments ainsi que toutes les zones avoisinantes. Effectuer ces opérations en n'utilisant que des détergents pour usage alimentaire et éviter les produits inflammables ou qui contiennent des substances nocives pour la santé.

En cas d'inactivité prolongée, en plus de débrancher toutes les lignes d'alimentation, il faut effectuer un nettoyage soigné de toutes les parties internes et externes de l'appareil.

5. UTILISATION ET FONCTIONNEMENT (VERSION EVX214)



5.1. Description Commandes



Touche ON ...OFF

Une pression de la touche **ON/OFF** entraîne l'allumage du contrôleur. Sa pression pendant 2 secondes consécutives éteint le contrôleur.



Touche SET

Une pression pendant le fonctionnement normal permet de configurer le point de consigne de travail.



Touche Dégivrage

Une pression pendant le fonctionnement normal permet de démarrer un dégivrage manuel.



Touche Lumière

Une pression pendant le fonctionnement normal permet d'allumer ou d'éteindre la lumière.



Touches Augmentation ...

Diminution

La pression des touches, pendant la programmation du point de consigne, des paramètres et de l'humidité augmente ou diminue la valeur sélectionnée.

Affichage Ecran LED

Certaines signalisations graphiques sont présentes dans la zone d'affichage.

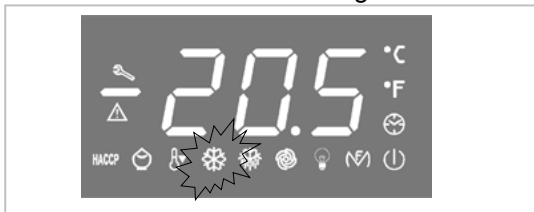

Ce LED indique l'état (allumé ou éteint) du COMPRESSEUR



Ce LED indique l'état (allumé ou éteint) du VENTILATEUR



Ce LED indique l'état (allumé ou éteint) de la LUMIERE



Ce LED indique l'état (allumé ou éteint) de la RESISTANCE PORTE



Ce LED indique l'activation de la fonction OVER COOLING (sur-refroidissement)



Ce LED indique l'activation de la fonction ENERGY SAVING (économie d'énergie)



Ce LED indique un dégivrage en cours



Ce LED indique un état d'alarme HACCP.



Ce LED indique un état d'ALARME / PANNE.





Les lumières LED nécessitent un nettoyage du condensateur de filtrage.

5.2. Fonctions



Allumage et arrêt appareil



S'assurer que le clavier ne soit pas bloqué. Maintenir enfoncée pendant deux secondes la

touche  : le led  s'allumera / s'éteindra.

Réglage du point de consigne de travail

S'assurer que le clavier ne soit pas bloqué.



Enfoncer et relâcher la touche  : le led  clignote. Configurer le nouveau point de consigne

de travail à travers les touches  . Confirmer la nouvelle valeur à travers la touche



Allumage / extinction de la lumière de la chambre



S'assurer que le clavier ne soit pas bloqué.

Enfoncer et relâcher la touche  : le led  s'allume.

Pour éteindre la lumière, appuyer à nouveau sur la touche .



Activation / désactivation de la fonction Overcooling

S'assurer que le clavier ne soit pas bloqué. Appuyer pendant au moins 4 secondes sur la

touche . Le led  s'allume. Pendant la fonction Overcooling, le point de consigne diminue d'1°C. Pendant la fonction Overcooling, le dégivrage n'est jamais activé.

Activation du dégivrage manuel

S'assurer que le clavier ne soit pas bloqué et que la fonction Overcooling ne soit pas en cours. Appuyer pendant au moins 4 secondes sur la

touche . Si la température de la sonde de l'évaporateur n'est pas supérieure à la limite configurée, le dégivrage est activé et le led .

s'allume. Une fois le dégivrage terminé, le led  s'éteint.



Activation de la fonction Energy Saving

Une fois que le temps d'absence d'ouverture de porte déterminé est écoulé, la fonction Energy Saving est activée: le led  s'allume. La fonction s'arrête dès la première ouverture de la porte.

Activation du fonctionnement pour humidité élevée ou faible

S'assurer que le clavier ne soit pas bloqué.

Pour afficher le fonctionnement en cours,

enfoncer puis relâcher les touches  et  :

l'écran affiche "rhH" si le fonctionnement pour un pourcentage élevé d'humidité est activé, "rhL" si le fonctionnement pour un faible pourcentage d'humidité est activé.

Pour modifier le fonctionnement, appuyer pendant

au moins 4 secondes sur les touches  et



: l'écran affiche "rhH" (fonctionnement pour un pourcentage élevé d'humidité) ou "rhL" (fonctionnement pour un faible pourcentage d'humidité).

Blocage du clavier

Pour bloquer le clavier, appuyer pendant au

moins une seconde sur les touches  et



: l'écran affiche "Loc" pendant une seconde. Si le clavier est bloqué, aucune opération ne sera autorisée: toute opération provoque l'affichage du message "Loc" sur l'écran. Pour débloquer le clavier, appuyer pendant au moins une seconde sur les touches







et  : l'écran affiche "UnL" pendant une seconde.



Réglage heure et date



S'assurer que le clavier ne soit pas bloqué.



Appuyer sur la touche  pendant une seconde: l'écran affiche le message "rtc".



Enfoncer et relâcher la touche  : l'écran affichera "yy" suivi des derniers chiffres correspondants à l'année et le LED  clignotera.



A travers les touches  et  il est possible de configurer l'année en cours.

Appuyer sur la touche  pour mémoriser la donnée saisie et passer à la modification du mois: l'écran affichera "nn" suivi des deux chiffres correspondants au mois. A travers les touches  et  il est possible de configurer le mois en cours.

Appuyer sur la touche  pour mémoriser la donnée saisie et passer à la modification du jour: l'écran affichera "dd" suivi des deux chiffres correspondants au jour. A travers les touches  et  il est possible de configurer le jour en cours.

Appuyer sur la touche  pour mémoriser la donnée saisie et passer à la modification de l'heure: l'écran affichera "hh" suivi des deux chiffres correspondants à l'heure. A travers les touches  et  il est possible de configurer l'heure en cours.

Appuyer sur la touche  pour mémoriser la donnée saisie et passer à la modification des minutes: l'écran affichera "nn" suivi des deux chiffres correspondants aux minutes. L'heure s'affiche dans le format 24 h. A travers les touches  et  il est possible de configurer la valeur correcte.

Enfoncer et relâcher la touche  ou n'effectuer aucune opération pendant 15 secondes: le LED  s'éteindra.

Pour abandonner prématurément la procédure, enfoncer et relâcher la touche .

Affichage de la température des sondes

S'assurer que le clavier ne soit pas bloqué.

Appuyer sur la touche  pendant une seconde: l'écran affiche le message "rtc".

Appuyer sur la touche  : l'écran affiche la température lue par la sonde de la chambre.

Appuyer sur la touche  : l'écran affiche le message "Pb2" (sonde évaporateur). Appuyer sur

la touche  pour afficher la valeur lue par la sonde évaporateur.

Appuyer sur la touche  : l'écran affiche le message "Pb3" (sonde condensateur). Appuyer

sur la touche  pour afficher la valeur lue par la sonde condensateur.

Pour abandonner la procédure appuyer sur la touche  : l'écran affiche à nouveau la température lue par la sonde de la chambre.

Alarmes HACCP

L'instrument est en mesure de mémoriser jusqu'à 9 alarmes HACCP, après quoi l'alarme la plus récente remplace la plus ancienne. L'instrument fournit les informations suivantes:

- code alarme
- la valeur critique
- la date et l'heure à laquelle l'alarme s'est déclenchée
- la durée de l'alarme (de 1 min à 99 h et 59 min, partielle si l'alarme est en cours).

Sont prévus les codes d'alarmes suivants:

- **AL** : alarme de température minimum
- **AH** : alarme de température maximum
- **id** : alarme d'entrée micro interrupteur porte
- **PF** alarme d'interruption de l'alimentation

 Pour éviter de mémoriser plusieurs fois les alarmes d'interruption de l'alimentation, déconnecter l'alimentation lorsque l'instrument est éteint

 Si la durée de l'alarme d'interruption de l'alimentation est de nature à provoquer l'erreur horloge (code "rtc"), l'instrument ne fournira aucune information concernant la durée de l'alarme

Affichage alarmes HACCP

S'assurer que le clavier ne soit pas bloqué.

Maintenir enfoncée la touche  pendant 1 seconde: l'écran affichera le message "rtc".

Appuyer plusieurs fois sur la touche  jusqu'à ce que le message "LS" apparaisse à l'écran.

Appuyer sur la touche  : l'écran affichera le code de l'alarme la plus récente (ou un des codes mentionnés ci-dessus suivi du numéro "1"; plus le numéro qui suit le code de l'alarme est élevé et plus l'alarme est ancienne). A travers les touches



et il est possible de faire défiler les différentes alarmes mémorisées.

Pour sélectionner une alarme, appuyer la touche



: le led **HACCP** cesse de clignoter et demeure allumé de manière stable, l'écran affiche ensuite les informations suivantes:

8.0	la valeur critique est de 8,0 °C/8 °F
StA	l'écran peut afficher la date et l'heure à laquelle l'alarme s'est déclenchée
y09	l'alarme s'est déclenchée en 2009 (continuer ...)
n03	l'alarme s'est déclenchée au mois de mars (continuer ...)
d26	l'alarme s'est déclenchée le 26 mars 2009
h16	l'alarme s'est déclenchée à 16 heures (continuer ...)
n30	l'alarme s'est déclenchée à 16 heures 30 (continuer ...)
dur	l'écran peut afficher la durée de l'alarme
h01	l'alarme a duré 1 h (continuer ...)
n15	l'alarme a duré 1 h et 15 min
AH3	l'alarme sélectionnée

L'écran affiche toute l'information pendant 1 seconde.

Pour abandonner la succession d'informations :

enfoncer et relâcher la touche  , l'écran affichera l'alarme sélectionnée (dans l'exemple "AH3").

Pour abandonner la procédure appuyer sur la





touche : l'écran affiche à nouveau la température lue par la sonde de la chambre.

 Si l'instrument n'a aucune alarme en mémoire, le label "LS" ne s'affichera pas.

Suppression de la liste des alarmes HACCP

S'assurer que le clavier ne soit pas bloqué.

Maintenir enfoncée la touche  pendant 1 seconde: l'écran affichera le message "rtc".

Appuyer plusieurs fois sur la touche  jusqu'à ce que le message "rLS" apparaisse à l'écran.

Appuyer sur la touche  : le mot de passe est requis pour pouvoir supprimer les alarmes mémorisées.

A travers les touches  et  , configurer le mot de passe **149**: appuyer sur la touche



pour confirmer l'élimination des alarmes.

 Si l'instrument n'a aucune alarme en mémoire, le label "rLS" ne s'affichera pas.

Heures de fonctionnement du compresseur

L'instrument est en mesure de mémoriser jusqu'à 9 999 heures de fonctionnement du compresseur, après quoi le numéro "9999" se met à clignoter.

Pour afficher les heures de fonctionnement du compresseur, respecter les instructions suivantes. S'assurer que le clavier ne soit pas bloqué.

Maintenir enfoncée la touche  pendant 1 seconde: l'écran affichera le message "rtc".

Appuyer plusieurs fois sur la touche  jusqu'à ce que le message "CH" apparaisse à l'écran.



Appuyer la touche  pour afficher la donnée saisie.

Pour remettre le compteur à zéro, respecter les instructions suivantes.

S'assurer que le clavier ne soit pas bloqué.



Maintenir enfoncée la touche  pendant 1 seconde: l'écran affichera le message "rtc".



Appuyer plusieurs fois sur la touche  jusqu'à ce que le message "rCH" apparaisse à l'écran.



Appuyer sur la touche  : le mot de passe est requis pour pouvoir remettre le compteur à zéro.



A travers les touches  et , configurer le mot de passe **149**: appuyer sur la touche



 pour confirmer.

6. UTILISATION ET FONCTIONNEMENT (VERSION PJEZ)

6.1. Description des Commandes.

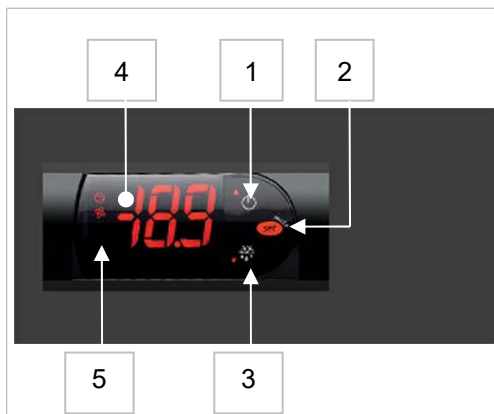



1. Touche ON/OFF téléthermostat.
2. Touche configuration Point de consigne
3. Touche démarrage dégivrage manuel
4. Téléthermostat digital
5. Led état de fonctionnement
6. Régulateur Humidité.

1-2-3 Touches de modification température





6.2. Fonctions

Allumage et arrêt Téléthermostat

Allumage de l'instrument (ON) : appuyer pendant quelques secondes la touche  (pendant la pression de la touche, l'écran affiche ON).

Arrêt de l'instrument (OFF) : appuyer pendant trois secondes la touche . L'arrêt effectif est confirmé par l'affichage sur l'écran du message "OFF" alterné à la température mesurée par la sonde configurée.

Configuration Température de Travail

La température configurée pendant le test en entreprise s'affiche en appuyant la touche . Cette température reste affichée pendant 5 secondes au cours desquelles elle peut être modifiée en agissant sur les deux touches  et  qui symbolisent respectivement l'augmentation et la diminution de la température. Quand se sont écoulées 5 secondes sans appuyer les touches  et  apparaît de nouveau la température du compartiment frigorifique. La température interne du compartiment peut être configurée par l'utilisateur entre le niveau maximum et minimum indiqué par la mention apposée sur la partie supérieure de la porte.

Dégivrage

Le téléthermostat digital contrôle automatiquement les dégivrages de l'évaporateur. L'opération de dégivrage est signalée par le led prévu.

Pendant cette phase, nous conseillons de ne pas effectuer d'opérations de remplissage ou de vidage du compartiment frigorifique.

La fin du dégivrage est cependant commandée par la sonde appropriée.

Dans des conditions de travail particulièrement pénibles (conditions ambiantes avec une température et une humidité élevée ou suite à l'introduction de substance à forte cession d'humidité), nous conseillons d'effectuer quelques

dégivrages manuels supplémentaires en agissant pendant quelques secondes sur la touche .



Affichages Ecran LED

La zone d'affichage présente des signalisations graphiques :

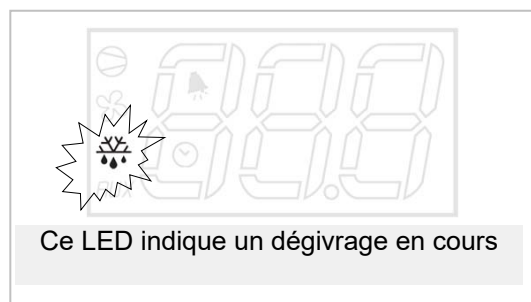

7. CONSEILS D'UTILISATION

7.1. Inactivité prolongée

Si l'appareil reste inactif pendant une période prolongée, procéder de la façon suivante :

1. Agir sur l'interrupteur automatique de sectionnement pour désactiver la connexion à la ligne électrique principale.
2. Nettoyer soigneusement l'appareil et les zones avoisinantes.
3. Etendre un voile d'huile alimentaire sur les surfaces en acier inox.
4. Effectuer toutes les opérations de maintenance;
5. Laisser les portes entrouvertes pour éviter la formation de moisissures et/ou d'odeurs désagréables.

7.2. Conseils pour l'utilisation normale

Dans le but de garantir une utilisation correcte de l'appareil, nous recommandons d'appliquer les conseils suivants :

- Eviter d'obstruer la zone antérieure à l'unité de condensation pour favoriser au maximum l'élimination de la chaleur du condenseur.
- Maintenir toujours propre la partie avant du condenseur à l'aide d'une brosse souple et éviter d'utiliser des outils durs ou métalliques qui pourraient endommager les ailettes du condenseur.
- Contrôler que les surfaces d'appui de l'appareil soient bien planes
- Eviter d'introduire des substances liquides ou solides à des températures supérieures à la température ambiante et de toute façon n'introduire les aliments qu'après que l'appareil ait atteint la température de fonctionnement.
- Eviter d'entasser les aliments à conserver en contact avec les parois internes pour ne pas bloquer la circulation de l'air qui garantit une température uniforme à l'intérieur du compartiment frigorifique.
- Réduire le plus possible le nombre et la durée d'ouverture des portes.

8. NETTOYAGE ET MAINTENANCE

8.1. Mises en garde pour le Nettoyage et la Maintenance



Avant d'effectuer toute intervention de maintenance, activer tous les dispositifs de sécurité prévus. En particulier débrancher

l'alimentation électrique au moyen de l'interrupteur sectionneur automatique.

8.2. Maintenance Ordinaire

La maintenance ordinaire consiste dans le nettoyage journalier de toutes les parties qui peuvent entrer en contact avec les aliments et dans la maintenance périodique des brûleurs, des becs et des conduites de vidange.

Une bonne maintenance permettra d'obtenir de meilleures prestations, une plus longue durée de l'appareil et un maintien constant des conditions de sécurité.

Ne pas pulvériser de jets d'eau directement ou au moyen d'appareils à haute pression.

Pour nettoyer l'acier inoxydable, ne pas utiliser d'éponges en métal ou de brosses en fer car elles peuvent déposer des particules ferreuses qui en s'oxydant provoquent de la rouille.

Pour retirer les résidus durcis, utiliser des brosses en bois, en plastique ou des éponges en caoutchouc abrasif.

Pendant les périodes de longue inactivité, étendre sur toutes les surfaces en acier inox un voile de protection à l'aide d'un chiffon imprégné d'huile de vaseline et aérer périodiquement les locaux.



Ne pas utiliser de produits qui contiennent des substances nocives ou dangereuses pour la santé des personnes (dissolvants, essences, etc.).









Périodiquement faire exécuter par du personnel spécialisé les opérations suivantes :

- Nettoyer périodiquement le condenseur en utilisant des équipements adéquats (aspirateurs ou brosses souples).
- Contrôler l'étanchéité parfaite de la porte et, si nécessaire, la remplacer.
- Nettoyer périodiquement la cuvette d'évaporation condensation.
- Vérifier que les connexions électriques ne se soient pas desserrées.
- Vérifier le bon fonctionnement de la résistance montante (sur les modèles BT).
- Contrôler le fonctionnement du téléthermostat ou carte et des sondes.
- Vérifier le fonctionnement correct de l'installation électrique.





9. PANNES

Les informations fournies ci-dessous ont pour but d'aider à identifier et à corriger les anomalies et dysfonctionnements éventuels qui pourraient se présenter au cours de l'utilisation. Certains problèmes peuvent être résolus par l'utilisateur;

pour tous les autres problèmes, une compétence précise est nécessaire et ces opérations ne doivent donc être effectuées que par du personnel qualifié.

Problème	Causes	Solutions
Le groupe frigorifique ne démarre pas	Fin dégivrage	il repart après un arrêt de 3'
	Arrêt par interrupteur général	rallumé, il repart après 3'
	Absence de tension	contrôler fiche, prises, fusibles et réseau électrique
	Autres causes	 Si le problème continue, contacter le centre d'assistance.
Le groupe frigorifique fonctionne sans arrêt tout en ne refroidissant pas suffisamment	Local trop chaud	aérer le local
	Condenseur encrassé	nettoyer le condenseur
	Étanchéité insuffisante des portes	contrôler les joints d'étanchéité
	Quantité insuffisante de gaz réfrigérant	 Contactez le centre d'assistance.
	Vanne gaz chaud partiellement ouverte	 Contactez le centre d'assistance.
	Résistances toujours insérées	vérifier le temporisateur (uniquement sur les modèles avec dégivrage électrique)
	Ventilateur du condenseur arrêté	 Contactez le centre d'assistance.
	Ventilateur évaporateur arrêté	 Contactez le centre d'assistance.
Le groupe frigorifique ne s'arrête pas	Sonde en panne	 Contactez le centre d'assistance.
	Téléthermostat ou thermostat en panne	 Contactez le centre d'assistance.
Présence de glace à l'intérieur de l'évaporateur	Tuyau de vidage obstrué	démonter et remonter le groupe de vidage après en avoir contrôlé le nettoyage
	Appareil mal nivelé	rétablir la mise à niveau en agissant sur les pieds réglables
	Vanne gaz chaud en panne	 Contactez le centre d'assistance.
	Résistances qui ne fonctionnent pas	vérifier l'activation dégivrage (uniquement sur les modèles avec dégivrage électrique)
Appareil bruyant	Vibrations persistantes	vérifier qu'il n'y ait pas de contacts entre l'appareil et d'autres objets tant à l'intérieur qu'à l'extérieur

9.1. Affichage des Alarmes (Version EVX214)

Problème	Causes	Solutions
Sur l'écran le message "AL" clignote et le buzzer émet un son intermittent (alarme basse température évaporateur)	La température relevée par la sonde de l'évaporateur est inférieure à la valeur établie.	 Contactez le centre d'assistance. <ul style="list-style-type: none"> ➤ Vérifier le fonctionnement du ventilateur évaporateur ➤ Vérifier que l'installation ne soit pas déchargée.
Sur l'écran le message "AH" clignote et le buzzer émet un son intermittent (alarme haute température chambre)	La température relevée par la sonde de la chambre est supérieure à la valeur établie.	<ul style="list-style-type: none"> ➤ Vérifier la température de la chambre ➤ Vérifier que l'installation fonctionne correctement.
Sur l'écran le message "PF" clignote et le buzzer émet un son intermittent (alarme interruption alimentation électrique)	Si une interruption de l'alimentation électrique se produit.	<ul style="list-style-type: none"> ➤ Vérifier l'installation électrique.  Pour éviter de mémoriser plusieurs fois les alarmes d'interruption de l'alimentation, éteindre l'instrument avant de déconnecter l'alimentation électrique.
Sur l'écran le message "COH" clignote et le buzzer émet un son intermittent (alarme température condensateur)	La température relevée par la sonde du condensateur est supérieure à la valeur établie.	 Contactez le centre d'assistance. <ul style="list-style-type: none"> ➤ Aérer le local. ➤ Nettoyer le condensateur.
Sur l'écran le message "CSd" clignote et le buzzer émet un son intermittent (alarme ventilateur condensateur bloqué)	La température relevée par la sonde du condensateur est supérieure à la valeur établie.	 Contactez le centre d'assistance. <ul style="list-style-type: none"> ➤ Nettoyer le condensateur. ➤ Vérifier que les ventilateurs du condensateur fonctionnent correctement.

9.2. Affichage des Pannes (Version EVX214)

Problème	Causes	Solutions
Sur l'écran le message "Pr1" clignote et le buzzer émet un son intermittent (erreur sonde chambre)	<ul style="list-style-type: none"> ➤ Le type de sonde est incorrect. ➤ La sonde est défectueuse. ➤ Le branchement sonde - carte électronique est incorrect. ➤ La température relevée par la sonde est en dehors des limites autorisées par la sonde de chambre utilisée 	 Contactez le centre d'assistance. <ul style="list-style-type: none"> ➤ Vérifier que la sonde de chambre soit de type NTC. ➤ Vérifier que la sonde de chambre soit en bon état. ➤ Vérifier que le branchement instrument - sonde soit correct. ➤ Vérifier que la température à proximité de la sonde de la chambre ne soit pas en dehors des limites autorisées
Sur l'écran le message "Pr2" clignote et le buzzer émet un son intermittent (erreur sonde évaporateur)		
Sur l'écran le message "Pr3" clignote et le buzzer émet un son intermittent (erreur sonde condensateur)		
Sur l'écran le message "rtc" clignote (erreur horloge)	Le réglage de l'heure en cours a été annulé.	<ul style="list-style-type: none"> ➤ Régler le jour et l'heure.

9.3. Affichage des Pannes (Version PJEZ)

Signalisations / Alarmes	Causes
E0 : Erreur sonde régulation	Sonde utilisée non compatible avec instrument utilisé
	Câble sonde interrompu ou en court-circuit
	Capteur en panne
E1 : Erreur sonde évaporateur	Sonde utilisée non compatible avec instrument utilisé
	Câble sonde interrompu ou en court-circuit
	Capteur en panne

FR

10. INSTALLATION

10.1. Emballage Et Déemballage

Effectuer la manutention et l'installation en respectant les informations fournies par le fabricant et qui sont reprises directement sur l'emballage, sur l'appareil et dans le présent manuel.

Le système de levage et de transport du produit emballé prévoit l'utilisation d'un chariot à fourches ou d'un transpalette. Pendant leur utilisation, il faut faire particulièrement attention à équilibrer le poids pour éviter tout danger de basculement (éviter toute inclinaison excessive!).



ATTENTION : Au moment d'insérer le dispositif de levage, faire attention au câble d'alimentation et à la position des pieds.

L'emballage se compose de carton et d'une palette en bois. L'emballage en carton reprend une série de symboles qui mettent en évidence, selon les normes internationales, les prescriptions auxquelles les appareils devront être soumis au cours des opérations de chargement et déchargement, transport et stockage.



A la livraison, vérifier que l'emballage soit en bon état et qu'il n'ait pas subi de dommages pendant le transport.

Tout dommage éventuel doit être immédiatement signalé au transporteur.

L'appareil doit être déemballé au plus tôt pour en vérifier le bon état et l'absence de dommages.

Ne pas ouvrir le carton avec des outils coupants pour éviter d'endommager les panneaux en acier situés en dessous.

Enlever l'emballage en carton vers le haut.

Après avoir déemballé l'appareil, vérifier que les caractéristiques correspondent à votre commande;

En cas d'anomalies éventuelles, contacter immédiatement le revendeur.



Les éléments de l'emballage (sachets en nylon, polystyrène expansé, agrafes) ne doivent pas être laissés à la portée des enfants. Retirer le film de protection en PVC des parois internes et externes en évitant d'utiliser des outils métalliques.



LIMITE D'EMPILEMENT : Tant pendant le transport que le stockage, la limite d'empilement de l'appareil est égale à un maximum de 3.

10.2. Installation

Toutes les phases d'installation doivent être prises en considération dès la réalisation du projet général.

La zone d'installation doit être dotée de tous les branchements d'alimentation et de vidange des résidus de production, elle doit être suffisamment éclairée et satisfaire à toutes les conditions hygiéniques et sanitaires conformément aux lois en vigueur.

Pour optimiser les consommations et réduire l'usure de la machine, ne pas l'installer à proximité de sources de chaleur ou dans des locaux avec des températures trop élevées.

Procéder au nivellement de l'appareil en agissant sur les pieds individuels.



Cet appareil ne peut être installé et fonctionner que dans des locaux ventilés en permanence et ce pour garantir son fonctionnement correct.



Brancher et laisser connecté pendant un certain temps (deux heures au moins) avant de contrôler le fonctionnement. Pendant le transport, il est probable que l'huile lubrifiante du compresseur soit entrée dans le circuit réfrigérant et ait obstrué le capillaire : par conséquent l'appareil fonctionnera pendant quelque temps sans produire de froid jusqu'à ce que l'huile ne soit retournée au compresseur.



ATTENTION : l'appareil requiert des espaces minima pour fonctionner, comme indiqué sur le dessin.

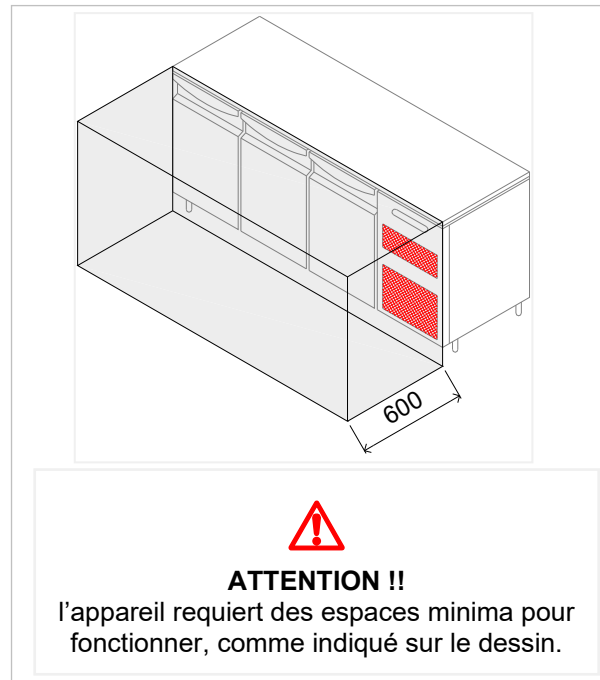

10.3. Connexion Alimentation Electrique

La connexion doit être effectuée par du personnel autorisé et qualifié, conformément aux lois en vigueur en la matière, et en utilisant le matériel approprié et prescrit.



Avant de connecter l'appareil au réseau d'alimentation électrique, vérifier que la tension et la fréquence correspondent aux données reprises sur la plaquette d'immatriculation appliquée sur la partie arrière de l'appareil.



L'appareil est fourni avec tension de fonctionnement 230V 1+N~ 50Hz. Sur demande,

il est possible de commander des appareils avec des tensions différentes.



Avant d'effectuer la connexion, s'assurer de la présence sur le réseau d'alimentation, en amont de l'appareil, d'un interrupteur différentiel d'une puissance capable de préserver l'appareil de surcharges ou de courts-circuits

10.4. Raccordement Frigorifique (Modèles Sans Groupe)

Le raccordement à des unités de condensation "à distance" doit être effectué selon le schéma frigorifique en annexe.

Nous rappelons que le compartiment technique contient :

- Tuyau d'aspiration.
- Tuyau d'arrivée liquide.

Ceux-ci doivent par conséquent être connectés aux types correspondants présents dans l'unité de condensation.

Après avoir effectué le raccordement, procéder avec soin à une opération de vidage et de remplissage en faisant attention à utiliser un type de gaz frigorifique compatible avec les composants installés.

Pour la mise en service de l'appareil, effectuer les connexions électriques entre les instruments présents sur le panneau de commande et l'unité de condensation selon le schéma électrique en annexe.

FR

10.5. Test

L'appareil est expédié prêt à être mis en service par l'utilisateur.

Son fonctionnement est garanti par le fait qu'il a passé des tests (test électrique - test fonctionnel -

test esthétique) et par la certification correspondante aux annexes spécifiques.

10.6. Portes réversibles

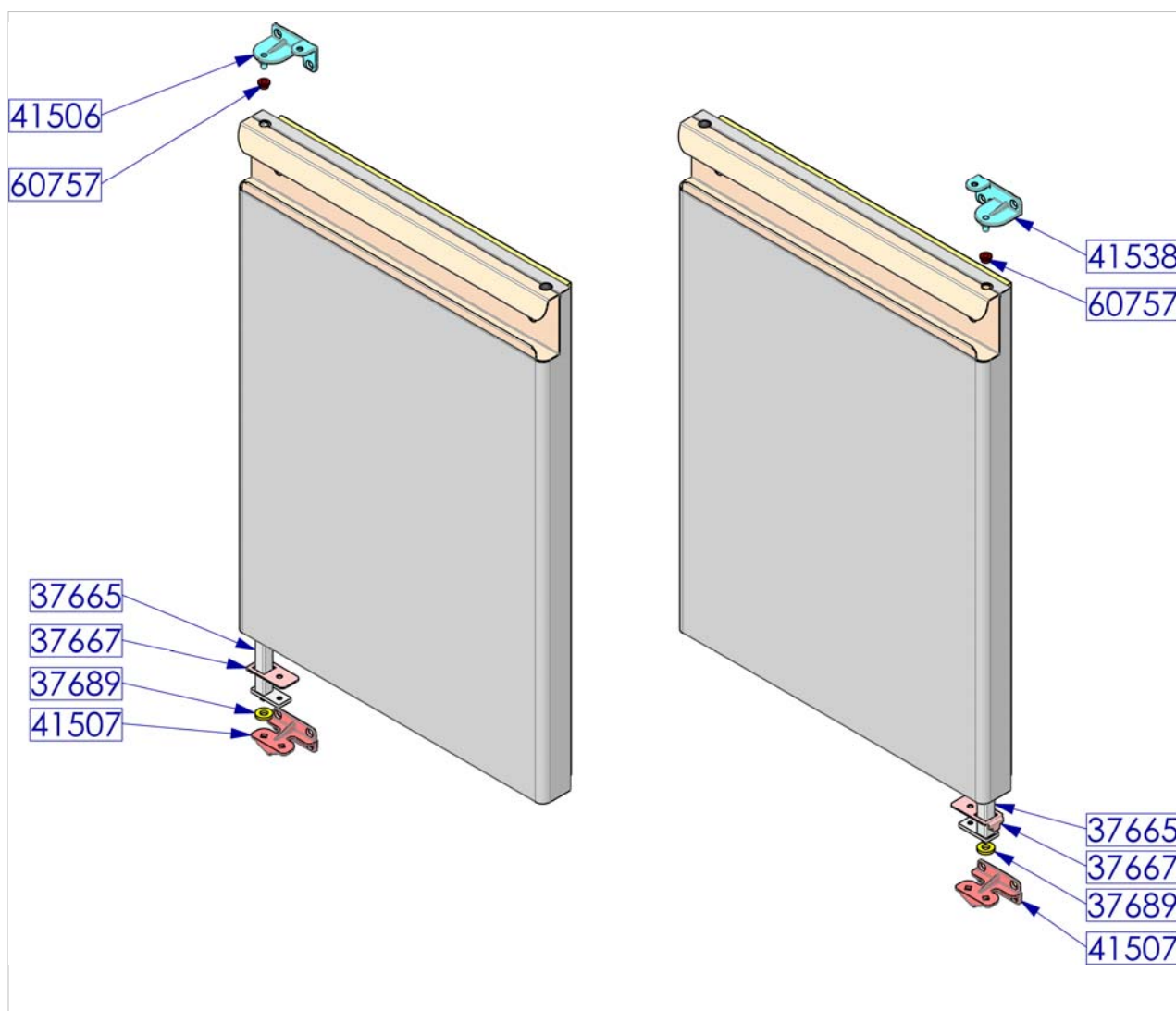

11. ELIMINATION APPAREIL

 Cet appareil est marqué conformément à la Directive Européenne 2002/96/EC, WASTE ELECTRICAL AND ELECTRONIC EQUIPMENT (WEEE).

 En s'assurant que ce produit soit éliminé correctement, l'utilisateur contribue à prévenir les potentielles conséquences négatives pour l'environnement et la santé.



Le symbole  sur le produit ou sur la documentation qui l'accompagne indique que ce

produit ne doit pas être traité comme déchet domestique mais qu'il doit être remis au point de ramassage approprié pour le recyclage des appareils électriques et électroniques.

S'en défaire en suivant les normes locales pour l'élimination des déchets.

Pour de plus amples informations sur le traitement, la récupération et le recyclage de ce produit, contacter le bureau local adéquat, le service de ramassage des déchets domestiques ou le magasin auprès duquel le produit a été acquis.

12. FICHE TECHNIQUE DU REFRIGERANT

Das von der Maschine verwendete Kühlmittel ist das Fluid **R290 / R134a / R452A**.

Im folgenden die Komponenten des Fluids **R452A** :

- HFC-125 59%
- HFC-1234yf 30%
- HFC-32 11%

IDENTIFICATION DES DANGERS

L'évaporation rapide du liquide peut provoquer congélation. L'inhalation de concentrations élevées de vapeur peut provoquer irrégularités cardiaques, effets narcotiques à court terme (y compris vertiges, céphalées et confusion mentale), évanouissements ou mort.

- Effets sur les yeux : Congélation ou brûlures par le froid causées par le contact avec le liquide.
- Effets sur l'épiderme : Congélation ou brûlures par le froid causées par le contact avec le liquide.

- Effets de l'ingestion. L'ingestion n'est pas considérée un moyen d'exposition.

MESURES DE SECOURS D'URGENCE

Yeux : En cas de contact, laver immédiatement l'oeil avec une quantité abondante d'eau pendant au moins 15 minutes. Consulter un médecin.

Effets sur l'épiderme : Laver avec de l'eau pendant au moins 15 minutes après un contact excessif. Si nécessaire, soigner la congélation en réchauffant doucement la zone concernée. Consulter un médecin en cas d'irritation.

Ingestion orale : L'ingestion n'est pas considérée un moyen d'exposition.

Inhalation : En cas d'inhalations de concentrations élevées, conduire la personne à l'air libre. Faire en sorte que la personne reste calme. Si la personne ne respire pas, pratiquer la respiration artificielle. Si la respiration est difficile, donner de l'oxygène. Consulter un médecin.

CIRCUITO FRIGORIFERO PER TAVOLI REFRIGERATI PREDISPOSTI
 REFRIGERATING CYCLE DIAGRAM FOR REMOTE REFRIGERATING TABLES
 SCHEMA DU CYCLE DE REFRIGERATION - TABLES REFRIGEREES SANS COMPRESSEUR
 KÜHLSCHHEMA FÜR KÜHLTISCHE OHNE AGGREGAT

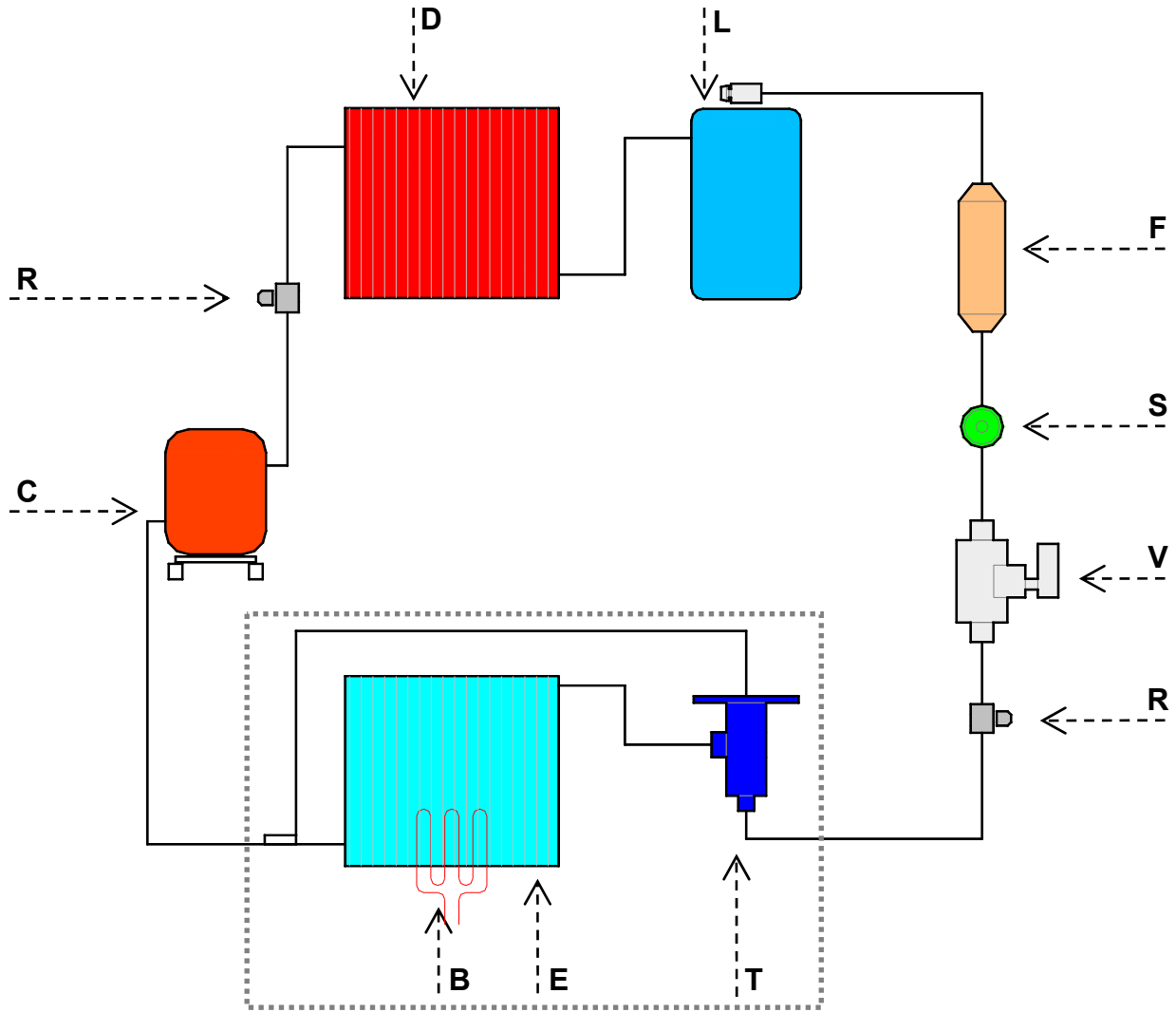

	IT	GB	FR	DE	ES
C	Compressore	Compressor	Compresseur	Kompressor	
R	Rubinetto	Cock	Robinet	Hahn	
D	Condensatore	Condenser	Condenseur	Kondensator	
L	Ricevitore di liquido	Liquid receiver	Collecteur de liquide	Flüssigkeitsempfänger	
F	Filtro deidratatore	Dehydrating filter	Filtre déshydrater	Feuchtigkeitseutzugsfilter	
S	Spia liquido	Liquid pilot light	Témoin de liquide	Kontrolleuchte Flüssigkeit	
V	Valvola solenoide	Solenoid valve	Vanne solénoïde	Solenoidventilator	
T	Valvola d'espansione	Expansion valve	Vanne d'expansion	Ausdehnungsventil	
E	Evaporatore	Evaporator-cooler unit	Evaporateur	Verdampfungseinheit	
B	Resistenza Sbrinamento	Defrosting resistance	Resistance dégivrages	Abtauungswiderstand	

	IT	EN	FR	DE	ES
C	Compressore	Compressor	Compresseur	Kompressor	
IG	Interruttore Generale	On/off switch	Interrupteur général	Hauptschalter	
SC	Sonda Cella	Room probe	Sonde cellule	Fuhler raum	
SE	Sonda Evaporatore	Evaporator Probe	Sonde évaporateur	Fuhler verdampfer	
S3	Sonda Condensatore	Condenser Probe	Sonde Condensateur	Kerntemperaturfühler	
VC	Ventilatore Condensatore	Condenser Fan	Ventilateur condenseur	Kondensatorventilator	
VE	Ventilatore Evaporatore	Evaporator fan	Ventilateur évaporateur	Verdampferventilator	
VS	Valvola solenoide (gas caldo)	Solenoid valve	Vanne solénoïde	Solenoidventil	
VA	Ventilatore vano tecnico (solo versione predisposta)	Fan (remote refrigeration units model only)	Fan (seulement modèles sans groupe logé)	Fan (nur bei Modellen für Zentralkühlung)	
RSC	Resistenza Scarico	Discharge resistance	Resistance évacuation	Abfluss-widerstand	
RST	Resistenza Stipite	Anti-condensation element	Resistance montant	Widerstand turpfosten	
IRH	On/Off umidità	On/Off humidity	On/Off humidité	EIN/AUS Feuchtigkeit	
REV	Resistenza evapora condensa (solo versione predisposta)	Condensate evaporation heater (remote refrigeration units model only)	Résistance évaporation condensation (seulement modèles sans groupe logé)	Heizelement zur Tauwasserverdunstung (nur bei Modellen für Zentralkühlung)	
RSB	Resistenza Sbrinamento	Defrosting resistance	Resistance dégivrage	Abtauungswiderstand	
PT	Protezione Termica	Safety Thermostat	Termostate de sur	Sicherheitsthermostat	