



**MOD: SBET/10S**

**Production code : 228703 (NEW!)**

159265358



**\$\$\$&\***

# Elektrische oven en Gasoven

Combi TOUCH

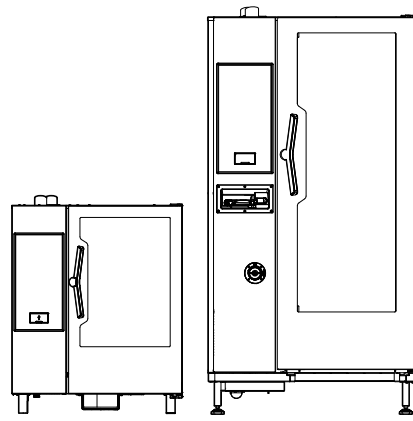

---

NL      Gebruikshandleiding



# Inleiding

 Lees de volgende instructies, inclusief de garantievoorwaarden, voordat u het apparaat installeert en gebruikt.

---

 uw product te registreren

 aanwijzingen en tips en informatie over service en reparaties te krijgen

---

De Handleiding met aanwijzingen voor de installatie, het gebruik en het onderhoud (hierna Handleiding genoemd) geeft de gebruiker nuttige informatie om op de juiste en veilige wijze te werken met het apparaat.

Hetgeen wat hierna beschreven is moet niet beschouwd worden als een lang en zwaarwichtig relaas van waarschuwingen, maar eerder als een serie aanwijzingen die bedoeld zijn om in alle opzichten de prestaties van het apparaat te verbeteren en vooral om te voorkomen dat er schade veroorzaakt wordt aan mensen, goederen of dieren, voortkomend uit verkeerde werkwijzen en omstandigheden.

Het is erg belangrijk dat iedereen die belast is met het transport, de installatie, de inbedrijfstelling, het gebruik, het onderhoud en de verwerking tot afval van het apparaat, deze handleiding zorgvuldig raadpleegt en leest voordat hij handelingen gaat verrichten, teneinde verkeerde en onpraktische handelingen te voorkomen die de integriteit van het apparaat in gevaar zouden kunnen brengen of die gevaarlijk zouden kunnen zijn voor de veiligheid van mensen. Geadviseerd wordt de gebruiker regelmatig te informeren over de voorschriften met betrekking tot de veiligheid. Het is bovendien belangrijk het bevoegde personeel instructies te geven over en op de hoogte te houden van de werkzaamheden voor het gebruik en het onderhoud van het apparaat zelf.

Het is evenzo belangrijk dat de Handleiding altijd ter beschikking van de operator wordt gehouden en dat deze zorgvuldig bewaard wordt op de plaats waar het apparaat gebruikt wordt, zodat hij makkelijk en onmiddellijk geraadpleegd kan worden in geval van twijfels en in ieder geval altijd wanneer de omstandigheden dit vereisen.

Als er na lezing van deze handleiding nog twijfels of onzekerheden over het gebruik van het apparaat zouden zijn, aarzel dan niet om contact op te nemen met de Fabrikant of een erkend servicecentrum. Deze staan ter beschikking om snel en accuraat service te verlenen voor een betere werking en de maximale efficiëntie van het apparaat. Ten slotte herinneren wij u eraan dat gedurende alle fasen van gebruik van het apparaat de geldende voorschriften altijd moeten worden nageleefd voor wat betreft veiligheid, hygiëne op het werk en milieubescherming. Het is dus de taak van de gebruiker om te controleren dat het apparaat uitsluitend gestart en gebruikt wordt in optimale omstandigheden voor de veiligheid van zowel mensen als dieren en goederen.



## **BELANGRIJK**

- De fabrikant kan op geen enkele wijze aansprakelijk gesteld worden voor handelingen die aan het apparaat verricht zijn waarbij de aanwijzingen uit deze handleiding veronachtzaamd zijn.
- De fabrikant behoudt zich het recht voor, zonder voorafgaande aankondiging, wijzigingen aan te brengen aan de apparaten die in deze publicatie vermeld zijn.
- Het kopiëren van deze handleiding of van een gedeelte daarvan, is verboden.
- Deze handleiding is in digitaal formaat verkrijgbaar door:
  - contact op te nemen met de dealer of de klantenservice;
  - de nieuwste, actuele handleiding te downloaden van de website
- De handleiding moet altijd in de buurt van het apparaat bewaard worden, op een plaats die makkelijk toegankelijk is. De operators en de medewerkers die belast zijn met het onderhoud van het apparaat moeten deze gemakkelijk en te allen tijde kunnen vinden en raadplegen.

# Inhoud

A	WAARSCHUWING EN VEILIGHEIDSINFORMATIE	5
A.1	Algemene informatie	5
A.2	Persoonlijke Beschermingsmiddelen	5
A.3	Algemene veiligheid	6
A.4	Op het apparaat geïnstalleerde beveiligingen	7
A.5	Veiligheidsmarkeringen die op of in de buurt van het apparaat aangebracht moeten worden	7
A.6	Oneigenlijk gebruik dat redelijkerwijs voorzien kan worden	7
A.7	Overige risico's	7
A.8	Het apparaat schoonmaken	8
A.9	Preventief onderhoud	8
A.10	Onderdelen en accessoires	8
A.11	Voorzorgsmaatregelen voor het gebruik en het onderhoud	8
A.12	Onderhoud van het apparaat	9
B	GARANTIE	9
B.1	Garantievoorwaarden en uitsluitingen	9
C	ALGEMENE INFORMATIE	9
C.1	Inleiding	9
C.2	Gebruiksdoeleinden en beperkingen	10
C.3	Goedkeuring	10
C.4	Auteursrechten	10
C.5	Het bewaren van de handleiding	10
C.6	Gebruikers van de handleiding	10
C.7	Definities	10
C.8	Aansprakelijkheid	10
D	NORMAAL GEBRUIK VAN DE MACHINE	11
D.1	Kenmerken van het personeel dat bevoegd is ingrepen te verrichten aan het apparaat	11
D.2	Basisvereisten voor gebruik van het apparaat	11
E	PRODUCTBESCHRIJVING	11
E.1	Overzicht apparaat	11
E.2	Gebruik – Introductie	12
E.3	Openen en sluiten van de ovendeur	13
E.4	Bedieningspaneel	14
F	BEDIENING	14
F.1	INSCHAKELEN VAN DE OVEN	14
F.2	HOOFDMENU	15
F.3	COMMANDO'S AANRAAKSCHERM/ INFO EN MELDINGEN DISPLAY	16
F.4	LADEGEDEELTE	16
F.5	CONNECTIVITEIT OVEN	18
F.5.1	Software-update op afstand	18
F.6	HANDMATIGE STAND	19
F.6.1	HOOFDPAGINA	19
F.6.2	BEREIDINGSCYCLI	19
F.6.3	INSTELLEN VAN EEN BEREIDINGSCYCLUS	19
F.6.4	UITGESTELDE START	20
F.6.5	STARTOPTIES	21
F.6.6	EINDE CYCLUS	21
F.6.7	TEMPERATUUROPTIES	22
F.6.8	LUCHTVOCHTIGHEIDSOPTIE	22
F.6.9	TIJDOPTIE	23
F.6.10	VOEDSELKERNSONDE-OPTIE	23
F.6.11	MULTITIMER OPTIE	25
F.6.12	MULTIFASELADE	26
F.7	AUTOMATIC MODE (AUTOMATISCHE STAND)	28
F.7.1	Automatische cycli	28
F.7.2	EEN AUTOMATISCHE CYCLUS INSTELLEN	28
F.7.3	QR-CODES	30
F.7.4	AUTOMATISCHE CYCLI BIJWERKEN/HERSTELLEN	30
F.7.5	CYCLI+ / SPECIALE CYCLI	32
F.8	PROGRAMMASTAND	37
F.9	HOMEPAGE FAVORIETEN-STAND (SKYHUB/SOLOMIO)	41
F.10	HELPSTAND	42
F.11	AGENDASTAND (CALENDAR – MY PLANNER)	42
F.12	USB-STAND	45
F.13	PLAN&SAVE/COOKING OPTIMIZER MODE (PLANNEN&BESPAREN/ KOOKOPTIMALISATIESTAND)	46
F.14	SKYDUO/MATCH MODE (SKYDUO/MATCH-stand) (afhankelijk van uw model - optioneel)	48
F.15	BEHEER AFZUIGKAP	50
F.16	REINIGINGSSTAND	50
F.16.1	Inleiding	50
F.16.2	Pagina Cleaning (Reiniging)	51
F.16.3	Instellen cyclus	52
F.16.4	Weergave status (diverse)	53
F.16.5	Inladen van reinigingsmiddelen	54

	F.16.6 Voorzorgsmaatregelen .....	54
	F.16.7 Einde van de cyclus .....	55
	F.16.8 GEFORCEERDE REINIGING .....	55
	F.16.9 ONTKALKING VAN DE BOILER (Boiler maintenance (Boileronderhoud)) .....	56
	F.16.10 DE BOILER LEEG LATEN LOPEN .....	56
F.17	INSTELLINGEN .....	57
	F.17.1 Instellingen TAAL .....	57
	F.17.2 Instellingen DATUM .....	57
	F.17.3 Instellingen TIJD .....	58
	F.17.4 Instellingen MEETEENHEDEN .....	58
	F.17.5 Instellingen GELUID .....	58
	F.17.6 Instellingen VERLICHTING BINNENRUIMTE .....	58
	F.17.7 Instellingen DISPLAY .....	59
	F.17.8 KALIBRATIE AANRAAKSCHERM .....	59
	F.17.9 TEST AANRAAKSCHERM .....	59
	F.17.10 Instellingen VEILIGHEID VOEDINGSMIDDELEN .....	59
	F.17.11 Instellingen AUTOSTART .....	59
	F.17.12 HANDMATIGE instellingen .....	59
	F.17.13 AUTOMATISCHE instellingen .....	61
	F.17.14 Instellingen PROGRAMMA'S .....	61
	F.17.15 Instellingen MULTITIMER .....	62
	F.17.16 Instellingen HOMEPAGE FAVORIETEN-STAND .....	62
	F.17.17 Instellingen REINIGING .....	62
	F.17.18 GEBRUIKERSWACHTWOORD .....	63
	F.17.19 Instellingen ACCESSOIRES .....	63
	F.17.20 Instellingen STARTPAGINA .....	63
	F.17.21 Instellingen IDENTITEITSKAART .....	63
	F.17.22 DE BOILER LEEG LATEN LOPEN .....	64
	F.17.23 ONDERHOUD .....	64
F.18	DE OVEN UITSCHAKELEN .....	64
G	HET APPARAAT SCHOONMAKEN .....	64
	G.1 Informatie over de verzorging .....	64
	G.2 Inleiding reiniging .....	64
	G.3 Het apparaat schoonmaken .....	65
	G.4 Bereidingsruimte .....	65
	G.5 Boiler of stoomgenerator (alleen modellen die daarmee uitgerust zijn) .....	65
	G.6 Filter bereidingsruimte .....	65
	G.7 Luchtfilter .....	65
	G.8 Deurafsluitstrip .....	66
	G.9 Binnenste ruiten deuren en ruit van de bereidingsruimte .....	66
	G.10 Deurgebied .....	67
	G.11 Efficiëntiecontrole van het afvoersysteem .....	67
	G.12 Opvangbak condensatdruppels .....	67
	G.13 Voedselsonde .....	67
	G.14 Overige oppervlakken .....	67
	G.15 Perioden waarin het apparaat niet gebruikt wordt .....	68
	G.16 Vervangen van versleten onderdelen .....	68
	G.17 Reparaties en buitengewoon onderhoud .....	68
	G.18 Onderhoudsintervallen .....	68
	G.19 Onderhoudscontacten (alleen voor Australië) .....	69
H	PROBLEMEN EN OPLOSSINGEN .....	69
	H.1 Inleiding .....	69
	H.2 Foutcodes .....	69
	H.3 Problemen met de connectiviteit van de oven (afhankelijk van uw softwareversie) .....	83
I	OVERIGE INFORMATIE .....	83
	I.1 Ergonomische eigenschappen .....	83
	I.1.1 Certificering .....	83
	I.1.2 Algemene aanbevelingen .....	84

## A WAARSCHUWING EN VEILIGHEIDSINFORMATIE

### A.1 Algemene informatie

Om een veilig gebruik van het apparaat en een goed begrip van de handleiding mogelijk te maken, is een goede kennis vereist van de termen en typografische weergaven die gebruikt worden in de documentatie. Om de verschillende soorten gevaren aan te duiden en het mogelijk te maken deze te herkennen worden in deze handleiding de volgende symbolen gebruikt:



#### WAARSCHUWING

Gevaar voor de gezondheid en veiligheid van operators.



#### WAARSCHUWING

Gevaar voor elektrocutie - gevaarlijke spanning.



#### PAS OP

Gevaar voor schade aan het apparaat of het product.



#### BELANGRIJK

Belangrijke aanwijzingen of informatie over het product



Equipotentialiteit



Lees de instructies voordat het apparaat in gebruik genomen wordt







Verduidelijking en uitleg

- Incorrecte installatie, reparatie, onderhoud, reiniging of wijzigingen aan de eenheid kunnen leiden tot schade, letsel of overlijden.
- Uitsluitend en alleen gespecialiseerd personeel is geautoriseerd om werkzaamheden aan het apparaat te verrichten.
- Dit apparaat is bedoeld voor gebruik in commerciële en collectieve toepassingen zoals keukens van restaurants, kantines, ziekenhuizen en in commerciële bedrijven, zoals bakkerijen, slaggers etc., maar niet voor continue massaproductie van voedsel. Elk ander soort gebruik moet als oneigenlijk beschouwd worden.
- Deze apparatuur mag niet gebruikt worden door minderjarigen en volwassenen met lichamelijke, zintuiglijke of verstandelijke beperkingen of met weinig ervaring met of kennis over het gebruik van de apparatuur.
- Voor uw eigen veiligheid mogen benzine en andere ontvlambare materialen, dampen en vloeistoffen niet worden opgeslagen in de buurt van deze of andere apparaten.
- In dit apparaat geen ontplofbare stoffen, zoals houders onder druk met ontvlambaar drijfgas bewaren.
- Raadpleeg de gegevens op het typeplaatje van het apparaat, voor contact met de fabrikant (bijv. voor verzoeken om reserveonderdelen, enz.).
- Wanneer het apparaat wordt afgedankt, moet de CE-markering vernietigd worden.
- Bewaar dit boekje zorgvuldig zodat de verschillende mensen die het apparaat zullen bedienen, het kunnen raadplegen

### A.2 Persoonlijke Beschermingsmiddelen

Tabel met persoonlijke beschermingsmiddelen (PBM) die tijdens de verschillende fases van de levensduur van het apparaat gebruikt moeten worden.

Fase	Beschermende kleding	Veiligheids-schoenen	handschoenen	Bril	Valhelm of helm
					
Transport		●	○	—	○
Verplaatsing	—	●	○	—	—
Uitpakken	—	●	○	—	—
Installatie	—	●	● <sup>1</sup>	—	—
Normaal gebruik	●	●	● <sup>2</sup>	—	—
Instellingen	○	●	—	—	—
Normale reiniging	○	●	● <sup>1-3</sup>	○	—
Buitengewone reiniging	○	●	● <sup>1-3</sup>	○	—
Onderhoud	○	●	○	—	—
Demontage	○	●	○	○	—

Fase	Beschermende kleding	Veiligheids-schoenen	handschoenen	Bril	Valhelm of helm
Sloop	○	●	○	○	—
<b>Verklaring:</b>					
●	<b>VEREISTE PBM</b>				
○	<b>PBM TER BESCHIKKING OF INDIEN NODIG TE GEBRUIKEN</b>				
—	<b>NIET VEREISTE PBM</b>				

1. Tijdens deze handelingen moeten snijbestendige handschoenen worden gebruikt. Wij herinneren u eraan dat het niet gebruiken van de persoonlijke beschermingsmiddelen door de operator, het gespecialiseerde personeel of andere medewerkers die belast zijn met het gebruik van de apparatuur kan leiden tot blootstelling aan schade aan de gezondheid (afhankelijk van het model).

2. Tijdens deze handelingen moeten handschoenen hittebestendig zijn om de handen te beschermen tegen contact met warm voedsel of hete onderdelen van het apparaat en/of wanneer daar warme producten uit worden gehaald. Wij herinneren u eraan dat het niet gebruiken van de persoonlijke beschermingsmiddelen door de operator, het gespecialiseerde personeel of andere medewerkers die belast zijn met het gebruik van de apparatuur kan leiden tot blootstelling aan chemische risico's en eventueel schade aan de gezondheid kan veroorzaken (afhankelijk van het model).

3. Tijdens deze handelingen moeten de handschoenen geschikt zijn voor contact met de gebruikte chemische stoffen (raadpleeg het veiligheidsinformatieblad van de gebruikte stoffen voor informatie over de benodigde PBM). Wij herinneren u eraan dat het niet gebruiken van de persoonlijke beschermingsmiddelen door de operator, het gespecialiseerde personeel of andere medewerkers die belast zijn met het gebruik van de apparatuur kan leiden tot blootstelling aan chemische risico's en eventueel schade aan de gezondheid kan veroorzaken (afhankelijk van het model).

### A.3 Algemene veiligheid

- De apparaten zijn voorzien van elektrische en/of mechanische veiligheidsvoorzieningen, bedoeld voor de bescherming van het personeel en het apparaat zelf.
- Het is altijd verboden het apparaat aan te zetten tijdens het verwijderen, veranderen of openmaken van beschermingen, beveiligingen en veiligheidsvoorzieningen.
- Breng geen wijzigingen aan de onderdelen aan die bij het apparaat zijn geleverd.
- Enkele afbeeldingen in deze handleiding geven het apparaat weer of delen daarvan, zonder de afschermingen of met verwijderde afschermingen. Dit is uitsluitend gedaan ter verduidelijking. Het is absoluut verboden om het apparaat te gebruiken zonder de afschermingen of wanneer deze uitgeschakeld zijn.

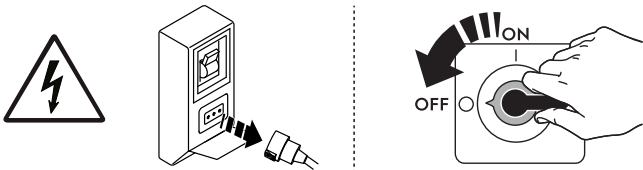

Alvorens willekeurig welke installatie-, montage-, reinigings- of onderhoudsprocedure uit te voeren, moet de elektrische voeding van het apparaat worden afgekoppeld.

- Het is verboden de CE-markering van het apparaat en de etiketten en waarschuwingsbordjes met betrekking tot veiligheid, gevaar en instructies en etiketten, die op het apparaat zijn aangebracht, te verwijderen, aan te passen of onleesbaar te maken.
- Het A-gewogen geluidsdrukkniveau is niet groter dan 70 dB(A).
- Gebruik voor het schoonmaken van het apparaat of de vloer onder het apparaat geen chloorhoudende producten (natriumhypochloriet, chloorwaterstofzuur of zoutzuur, enz.), ook niet in verdunde vorm.
- Vermijd blootstelling van de apparatuur aan ozon - gebruik geen ozonisatoren in de ruimten waar de apparatuur is geïnstalleerd.
- Sproei geen aerosolen in de buurt van dit apparaat als het in bedrijf is.
- Het is verboden om, tijdens de werking, in de bereidingsruimte ontvlambare vloeistoffen te zetten, bijvoorbeeld sterke drank.
- Controleer nooit met een open vlam op lekken.
- Voor gasmodellen mogen de apparaten niet op netwerken worden aangesloten die gassen bevatten die koolmonoxide of andere giftige componenten bevatten.
- Installeer het apparaat onder omstandigheden met voldoende installatie om een passende luchtverversing per uur te verschaffen. Zorg ervoor dat het ventilatiesysteem, welk systeem het dan ook is, altijd in werking blijft en efficiënt is gedurende de totale tijd dat de apparatuur in bedrijf is.
- Als het recirculatie-afzuigkapaccessoire (condens of geurloos) wordt gebruikt, zorg er dan voor dat het ventilatiesysteem, welk systeem er dan ook gebruikt wordt, geschikt is voor het geïnstalleerde vermogen, ook in overeenstemming met nationale en lokale regelgeving en verordeningen inzake luchtverversing.
- Onjuiste ventilatie van de oven kan gevaarlijk zijn voor de gezondheid van de gebruiker; en heeft operationele problemen, tegenvallende kookresultaten en mogelijke schade aan de apparatuur tot gevolg. Schade die is opgelopen als rechtstreeks gevolg van onjuiste ventilatie VAN DE OVEN wordt niet gedekt door de garantie van de Fabrikant.
- Plaats geen obstakels in de stroom verbrandings- en ventilatielucht.
- Wanneer de oven in bedrijf is en heet is, open de deur dan altijd voorzichtig om het risico van het plotseling ontsnappen van hete lucht of stoom te voorkomen.
- De volgende handelingen moeten door gespecialiseerd, erkend personeel of door de klantenservice worden uitgevoerd, voorzien van alle toepasselijke persoonlijke beschermingsuitrusting (A.2 *Persoonlijke Beschermingsmiddelen*), gereedschappen, hulpstukken en hulpmiddelen. Zij kunnen de fabrikant om een onderhoudshandleiding vragen:
  - Installatie en montage
  - Plaatsing
  - Elektrische aansluiting
  - Reiniging, reparatie en buitengewoon onderhoud van het apparaat
  - Afvoeren van het apparaat
  - Werkzaamheden aan elektrische apparatuur

– Gasinstallatie/-aansluiting en gasconversie;

## A.4 Op het apparaat geïnstalleerde beveiligingen

### Afschermingen

Het apparaat heeft:

- vaste afschermingen (bijv.: carters, deksels, zijpanelen, enz.), die bevestigd zijn aan het apparaat en/of aan het frame met bouten of snelkoppelingen die uitsluitend gedemonteerd of geopend kunnen worden met gereedschappen; de gebruiker mag dergelijke voorzieningen daarom niet verwijderen of ermee knoeien. De Fabrikant kan op geen enkele wijze aansprakelijk worden gesteld voor schade door geknoei of verkeerd gebruik van het apparaat;
- interlock bewegende afschermingen (deur) om toegang te krijgen tot de binnenkant van het apparaat;
- toegangspanelen of -deurtjes tot de elektrische uitrusting van het apparaat, uitgevoerd met scharnierende deurtjes die alleen met behulp van gereedschap geopend kunnen worden. Het paneel of het deurtje mag niet geopend worden als het apparaat is aangesloten op het elektriciteitsnet.

## A.5 Veiligheidsmarkeringen die op of in de buurt van het apparaat aangebracht moeten worden

Verbod	Betekenis
	het is verboden de veiligheidsvoorzieningen te verwijderen
	het is verboden water te gebruiken voor het blussen van branden (vermeld op de elektrische onderdelen)
	Houd de ruimte rondom het apparaat vrij en zorg dat er geen brandbare materialen aanwezig zijn. Bewaar geen brandbare materialen in de buurt van het apparaat
Gevaar	Betekenis
	let op, heet oppervlak
	gevaar voor elektrocutie (vermeld op de elektrische onderdelen met indicatie van de spanning)
	risico van verbranding

## A.6 Oneigenlijk gebruik dat redelijkerwijs voorzien kan worden

Met 'oneigenlijk gebruik' wordt elk gebruik bedoeld dat anders is dan wat er gespecificeerd is in deze handleiding. Tijdens de werking van het apparaat zijn andere soorten werkzaamheden of activiteiten, die oneigenlijk worden geacht of die over het algemeen gevaar met zich meebrengen voor de veiligheid van de medewerkers en die schade aan het apparaat kunnen veroorzaken, niet toegestaan. Oneigenlijk gebruik dat redelijkerwijs voorzien kan worden omvat:

- gebrek aan onderhoud, reiniging en periodieke controles van het apparaat;
- structurele wijzigingen of wijzigingen aan de werkingslogica;
- geknoei aan beschermingen of veiligheidsvoorzieningen;
- het niet gebruiken van persoonlijke beschermingsmiddelen door de operators, het gespecialiseerde personeel en het onderhoudspersoneel;
- het niet gebruiken van geschikte accessoires (bijv. het gebruik van ongeschikte gereedschappen, ladders);
- het plaatsen, in de omgeving van het apparaat, van brandbare of ontvlambare materialen of materialen die in elk geval niet verenigbaar zijn met de werkzaamheden of die irrelevant zijn;
- onjuiste installatie van het apparaat;
- het in het apparaat stoppen van voorwerpen die niet verenigbaar zijn met de werking ervan of die schade kunnen toebrengen aan het apparaat of aan het milieu;
- op het apparaat klimmen;
- het niet in acht nemen van de aanwijzingen voor het juiste gebruik van het apparaat;
- ander gedrag dat gevaar oplevert dat niet door de fabrikant kan worden geëlimineerd.

## A.7 Overige risico's

Het apparaat brengt gevaren met zich mee die niet volledig geëlimineerd zijn, vanuit het oogpunt van het ontwerp of door de installatie van geschikte beschermingen. Wij hebben desalniettemin de operator op de hoogte gebracht, door middel van deze

handleiding, van dergelijke gevaren, door zorgvuldig te vermelden van welke beschermingsmiddelen de medewerkers gebruik moeten maken. Om de risico's te verkleinen, dient u tijdens het installeren van de eenheid voor voldoende ruimte te zorgen.

Om die omstandigheden te behouden, moet de directe omgeving van het apparaat altijd:

- vrij gehouden worden van obstakels (zoals trapjes, gereedschappen, containers, dozen, enz.)
- schoon en droog;
- goed verlicht zijn

Voor de volledige informatie van de Klant worden hierna de restrisico's met betrekking tot het apparaat vermeld: dergelijke handelingen moeten als niet correct beschouwd worden en zijn dus strikt verboden.

Overige risico's	Beschrijving van gevaarlijke situatie
Uitglippen of vallen	De operator kan uitglijden als er water, vloeistof of vuil op de vloer ligt
Brand-/schoafwonden (bijv.: verwarmingselementen, koud blad, lamellen en buizen van koelcircuit)	De operator raakt met opzet of per ongeluk bepaalde componenten in het apparaat aan, zonder het gebruik van beschermende handschoenen.
Elektrocutie	Aanraking van elektrische onderdelen die onder spanning staan tijdens onderhoudswerkzaamheden terwijl er spanning staat op het elektrisch schakelbord
Val van boven	De operator voert werkzaamheden uit met behulp van toegangssystemen voor het bovenste deel die niet geschikt zijn (bijv. ongeschikte ladder of op het apparaat klimmen)
Beklemming of letsel	Het gespecialiseerde personeel kan het bedieningspaneel verkeerd hebben bevestigd bij de toegang tot de technische ruimte. Het paneel kan onverwachts sluiten.
Omkiepen van ladingen	Tijdens het verplaatsen van het apparaat of werkzaamheden met de verpakking waar de machine in zit, met gebruik van ongeschikte accessoires of hefinrichtingen of waarbij de lading niet in balans is
Chemisch	Contact met chemische stoffen (bijv.: vaatwasmiddel, naglansmiddel, ontkalkingsmiddel, enz.) zonder geschikte veiligheidsmaatregelen te hebben getroffen. Verwijs dus altijd naar de veiligheidsinformatiebladen en naar de etiketten op de gebruikte producten.
Onverwacht sluiten	De persoon die belast is met het normale gebruik van het apparaat zou onverwacht en met opzet het deksel/de deur/de ovendeur (indien aanwezig, afhankelijk van het type apparaat) kunnen sluiten.

## A.8 Het apparaat schoonmaken



### BELANGRIJK

Om de prestaties en veiligheid van het apparaat in stand te houden, moet het apparaat onderhouden en gereinigd worden.

- Het apparaat niet aanraken met natte handen en/of voeten of als u blootsvoets loopt.
- Gebruik een ladder met bescherming om ingrepen te verrichten op apparaten die op grote hoogte toegankelijk zijn.
- Voordat u welke reinigingswerkzaamheden dan ook gaat uitvoeren moet het apparaat in veilige omstandigheden verkeren.
- Houd u aan de regels voor de verschillende werkzaamheden voor normaal en buitengewoon onderhoud. Het niet in acht nemen van de waarschuwingen kan leiden tot risico's voor het personeel.
- Spreek geen water en gebruik geen waterstralen, stoomreiniger of hogedrukreiniger.

## A.9 Preventief onderhoud

Om de veiligheid en prestaties van uw apparatuur te garanderen, wordt aanbevolen dat elke 12 maanden onderhoud wordt uitgevoerd door door erkende monteurs, volgens de servicehandboeken van. Neem voor meer informatie contact op met uw lokale servicecentrum van.

## A.10 Onderdelen en accessoires

Gebruik alleen originele accessoires en/of reserveonderdelen. Wanneer geen originele accessoires en/of reserveonderdelen worden gebruikt komt de oorspronkelijke garantie van de fabrikant te vervallen en kan het zijn dat het apparaat niet aan de veiligheidsnorm voldoet.

## A.11 Voorzorgsmaatregelen voor het gebruik en het onderhoud

- In het apparaat zijn in principe mechanische, thermische en elektrische gevaren aanwezig. Waar mogelijk zijn deze gevaren geneutraliseerd:
  - ofwel direct, door het gebruik van geschikte oplossingen in het ontwerp
  - of indirect door het plaatsen van beschermingen, beveiligingen en veiligheidsvoorzieningen.
- Op het display, op het bedieningspaneel, worden eventuele afwijkende situaties weergegeven.
- Tijdens het onderhoud blijven er echter enkele gevaren bestaan die niet kunnen worden geëlimineerd en die geneutraliseerd moeten worden door het gebruik van specifieke voorzorgsmaatregelen.
- Het is verboden om welke controle-, reinigings-, reparatie- of onderhoudshandeling dan ook te verrichten op onderdelen die in beweging zijn. Van dit verbod moeten de werknemers door middel van duidelijk zichtbare waarschuwingen op de hoogte worden gesteld.

- Wij adviseren u regelmatig alle veiligheidsvoorzieningen en de isolatie van de elektrische kabels te controleren. Beschadigde kabels moeten vervangen worden.

Indien zich enige substantiële storing voordoet (bijvoorbeeld: kortsluiting, kabels die los zijn gegaan uit hun klemmen, motorstoring, slijtage van de beschermingschulzen van de elektrische kabels, enz.) dan moet de operator die belast is met het gewone gebruik van het apparaat de volgende aanwijzingen opvolgen:

- het apparaat onmiddellijk uitschakelen en alle toevoer afsluiten (elektriciteit, gas, water).

Voordat u welke handeling dan ook aan het apparaat verricht, altijd de handleiding raadplegen, daarin staan de juiste procedures en belangrijke informatie over de veiligheid.

## A.12 Onderhoud van het apparaat

- De lengte van de periodes tussen inspecties en onderhoud zijn afhankelijk van de effectieve bedrijfsomstandigheden van het apparaat en van de omgevingsomstandigheden (aanwezigheid van stof, vocht, enz.), daarom kunnen hiervoor geen exacte tijdgegevens gegeven worden. Om stilstandtijd tot een minimum te beperken, is het raadzaam om zorgvuldig en periodiek onderhoud aan het apparaat uit te voeren.
- Wij adviseren u bovendien om met de klantenservice een contract af te sluiten voor gepland preventief onderhoud.
- Voordat u welke onderhoudswerkzaamheden dan ook gaat uitvoeren moet het apparaat in veilige omstandigheden verkeren.
- Om de doelmatigheid van het apparaat en de goede werking te garanderen is het absoluut noodzakelijk periodiek onderhoud te verrichten zoals aangegeven in de handleiding.

## B GARANTIE

### B.1 Garantievoorwaarden en uitsluitingen

Als de aanschaf van dit product garantiedekking omvat, wordt garantie geboden die in overeenstemming is met plaatselijke verordeningen en die van toepassing is op het product dat geïnstalleerd en gebruikt wordt voor de doeleinden waarvoor het is ontworpen, en zoals beschreven in de van toepassing zijnde documentatie van de apparatuur.

De garantie is van toepassing in het geval dat de klant uitsluitend originele reserveonderdelen heeft gebruikt en onderhoud heeft uitgevoerd in overeenstemming met de documentatie van voor gebruikers en onderhoud, die op papier of in elektronisch formaat beschikbaar zijn gemaakt.

adviseert ten sterkste om door goedgekeurde reinigings-, spoel- en ontkalkingsmiddelen te gebruiken om optimale resultaten te verkrijgen en de efficiëntie van het product in de tijd te behouden.

Het volgende wordt niet gedekt door de garantie van

- kosten voor onderhoudsritten om het product af te leveren en op te halen;
- installatie;
- training over het gebruik/de bediening;
- vervanging (en/of levering) van reserveonderdelen, tenzij als gevolg van defecten in materialen of vakmanschap die binnen één (1) week na de storing zijn gemeld;
- correctie van externe bedrading;
- correctie van niet-geautoriseerde reparaties evenals schade, storingen en inefficiënties die worden veroorzaakt door en/of het gevolg zijn van;
  - onvoldoende en/of abnormale capaciteit van de elektrische systemen (stroomsterkte/spanning/frequentie, met inbegrip van pieken en/of stroomstoringen);
  - onvoldoende of onderbroken toevoer van water, stoom, lucht, gas (met inbegrip van onzuiverheden en/of andere zaken die niet voldoen aan de technische vereisten voor elk apparaat);
  - loodgietersonderdelen, onderdelen of verbruikbare schoonmaakproducten die niet zijn goedgekeurd door de fabrikant;

- verwaarlozing, verkeerd gebruik, misbruik of niet houden aan de gebruiks- en verzorgingsinstructies die beschreven worden in de bijbehorende documentatie van de apparatuur door de klant;
- onjuiste of slechte: installatie, reparatie, onderhoud (inclusief knoeien, wijzigingen en reparaties die worden uitgevoerd door derden die niet geautoriseerd zijn) en wijzigingen aan de veiligheidssystemen;
- Het gebruik van niet-originele onderdelen (bijv. verbruiksproducten, slijtage of reserveonderdelen);
- omgevingscondities die thermische (bijv. oververhitting/bevriezing) of chemische (bijv. corrosie/oxidatie) stress veroorzaken;
- vreemde voorwerpen die in het product worden geplaatst of daarop worden aangesloten;
- ongelukken of overmacht;
- transport en hantering, inclusief krassen, deuken, kerven en/of andere schade aan de afwerking van het product, tenzij dergelijke schade het gevolg is van defecten in materialen of vakmanschap en binnen één (1) week na aflevering wordt gemeld, tenzij anders overeengekomen;
- product met originele serienummers die verwijderd of gewijzigd zijn of niet gemakkelijk vastgesteld kunnen worden;
- vervanging van lampen, filters of verbruiksartikelen;
- alle accessoires en software die niet zijn goedgekeurd of niet gespecificeerd worden door .

**De garantie van komt te vervallen en de fabrikant zal met betrekking hiertoe geen aansprakelijkheid hebben in het geval van enige modificatie van het product of met betrekking tot hardware/software/programmering.**

Tot de garantie behoren geen geplande onderhoudsactiviteiten (met inbegrip van de daarvoor benodigde onderdelen) of de levering van reinigingsmiddelen, tenzij specifiek gedekt binnen een plaatselijke overeenkomst die onderhevig is aan plaatselijke algemene voorwaarden.

Controleer de website van voor de lijst met erkende klantenservices.

## C ALGEMENE INFORMATIE



### WAARSCHUWING

Zie “WAARSCHUWING en veiligheidsinformatie”.

### C.1 Inleiding

Deze handleiding bevat informatie over verschillende apparaten. De productafbeeldingen in deze gids zijn slechts voorbeelden.

Wij wijzen u erop dat de tekeningen en diagrammen in de handleiding niet op schaal zijn. Zij dienen als aanvulling op de geschreven informatie en fungeren als overzicht hiervan, maar ze zijn niet bedoeld als gedetailleerde weergave van het geleverde apparaat.

In de installatieschema's van het apparaat hebben de vermelde numerieke waarden betrekking op afmetingen in millimeters en/of inch.

## C.2 Gebruiksdoelinden en beperkingen

Dit apparaat is ontworpen voor de bereiding van levensmiddelen. Het is bestemd voor collectief gebruik.

Elk ander soort gebruik moet als oneigenlijk beschouwd worden.



**LET OP:**

De fabrikant kan op geen enkele wijze aansprakelijk gesteld worden voor onjuist gebruik van het product.

## C.3 Goedkeuring

Onze apparaten zijn ontworpen en geoptimaliseerd door middel van laboratoriumtests om hoge prestaties en een hoog rendement te kunnen leveren.



**BELANGRIJK**

Uitsluitend voor modellen met 20 roosters: de oven moet gebruikt worden met de meegeleverde wagen of met geschikte wagens die vermeld worden in de catalogus met accessoires.

Het apparaat wordt gebruiksklaar geleverd.

Het positieve resultaat van de tests (visuele controle - gas/elektrische controle - functionele controle) wordt gewaarborgd en gecertificeerd met de volgende bijlagen.

## C.4 Auteursrechten

Deze handleiding is uitsluitend bestemd voor raadpleging door de operator en kan uitsluitend afgegeven worden aan derden met toestemming van

## C.5 Het bewaren van de handleiding

De handleiding moet gedurende de gehele levensduur van het apparaat in zijn geheel bewaard worden, totdat het apparaat wordt afgeschreven. Wanneer er afstand gedaan wordt van het apparaat, bij verkoop, verhuur, in gebruik geven of onderverhuur, moet deze handleiding bij het apparaat gevoegd zijn.

## C.6 Gebruikers van de handleiding

**Deze handleiding is bedoeld voor:**

- de werkgever van de gebruikers van het apparaat en de teamleider op de werkplek;
- persoon die bevoegd is om de machine op de normale wijze te gebruiken;
- gespecialiseerd personeel - Technische Dienst (zie diensthandleiding).

## C.7 Definities

Hierna worden de belangrijkste termen weergegeven die in de Handleiding worden gebruikt. Wij adviseren u deze zorgvuldig te lezen voordat u het apparaat in gebruik neemt.

Operator	persoon die belast is met het installeren, afstellen, gebruiken, onderhouden, reinigen, repareren en transporteren van de machine.
----------	--

Persoon die bevoegd is om de machine op de normale wijze te gebruiken	operator die is geïnformeerd, opgeleid en getraind voor wat betreft de te verrichten taken en de risico's die verbonden zijn aan het normale gebruik van de machine.
Technische dienst of gespecialiseerd personeel	operator die door de fabrikant is opgeleid/getraind en die, op grond van zijn professionele vorming, ervaring, specifieke training, kennis van voorschriften ter voorkoming van ongevallen, in staat is om in te schatten welke ingrepen er nodig zijn voor de machine en die eventuele risico's herkent en kan voorkomen. Hij is deskundig op het gebied van de mechanica, elektrotechniek en elektronica, etc.
GEVAAR	bron van mogelijke verwondingen of schade voor de gezondheid.
Gevaarlijke situatie	elke situatie waarin een Operator wordt blootgesteld aan een of meer Gevaren.
Risico	combinatie van waarschijnlijkheid en ernst met mogelijk letsel of schade aan de gezondheid in een gevaarlijke Situatie.
Beschermingen	veiligheidsmaatregelen die bestaan uit de toepassing van specifieke technische middelen (Beschermingen en Veiligheidsvoorzieningen) om de Operators te beschermen tegen Gevaren.
Bescherming	onderdeel van een apparaat dat op een specifieke manier wordt gebruikt om bescherming te geven door middel van een fysieke barrière.
Veiligheidssysteem	voorziening (anders dan een Afscherming) die het risico elimineert of beperkt; deze kan alleen gebruikt worden of gecombineerd zijn met een Afscherming.
Klant	degene die het apparaat heeft aangeschaft en/of beheert en gebruikt (bijv.: bedrijf, ondernemer, onderneming).
Elektrocucie	onbedoelde ontlading van elektrische stroom op het menselijk lichaam.

## C.8 Aansprakelijkheid

**De fabrikant kan op geen enkele wijze aansprakelijk gesteld worden voor schade en storingen die veroorzaakt zijn door:**

- het niet opvolgen van de aanwijzingen in deze handleiding;
- reparaties die niet volgens de regelen der kunst zijn uitgevoerd en vervanging van onderdelen die afwijken van degene die gespecificeerd zijn in de onderdelencatalogus (de montage en het gebruik van niet-originele onderdelen en accessoires kan de werking van het apparaat negatief beïnvloeden en de oorspronkelijke garantie van de fabrikant doen vervallen);
- werkzaamheden die zijn verricht door niet-gespecialiseerd personeel;
- niet toegestane wijzigingen of ingrepen;
- gebrek aan of onvoldoende onderhoud;
- oneigenlijk gebruik van het apparaat;
- onvoorzien, uitzonderlijke gebeurtenissen;
- gebruik van het apparaat door personeel dat niet geïnformeerd, opgeleid en/of getraind is;
- het niet toepassen van de in het land van gebruik geldende bepalingen met betrekking tot veiligheid, hygiëne en arbeidsomstandigheden.

De fabrikant is geenszins aansprakelijk in geval van schade voortkomend uit willekeurige wijzigingen en transformaties, uitgevoerd door de gebruiker of door de Klant.

De verantwoordelijkheid voor de identificatie en keuze van passende en geschikte persoonlijke beschermingsmiddelen, die gebruikt moeten worden door de operators, ligt bij de werkgever of de verantwoordelijke voor de werkplek, of de technicus die belast is met de technische assistentie, op grond

van de geldende voorschriften in het land waar de machine gebruikt wordt.

De Fabrikant kan op geen enkele wijze aansprakelijk gesteld worden voor onnauwkeurigheden in de handleiding, indien deze te wijten zijn aan druk- of vertaalfouten.

Eventuele aanvullingen op de handleiding die door de fabrikant aan de Klant worden gestuurd, moeten bewaard worden bij de handleiding, waar zij integraal deel van zullen uitmaken.

## D NORMAAL GEBRUIK VAN DE MACHINE

### D.1 Kenmerken van het personeel dat bevoegd is ingrepen te verrichten aan het apparaat

De Klant moet ervoor zorgen dat het personeel voldoende is geschoold en over voldoende vaardigheden beschikt voor normaal gebruik van het apparaat.

Degene die belast is met deze handeling moet:

- zij lezen en begrijpen de handleiding;
- zij krijgen scholing en training die past bij hun taken, om deze veilig te kunnen bedienen;
- zij krijgen specifieke scholing over het correcte gebruik van het apparaat.



#### **BELANGRIJK**

De klant moet controleren of het eigen personeel de gegeven instructies begrepen heeft, in het bijzonder voor wat betreft de aspecten betreffende de veiligheid en de hygiëne op het werk bij het gebruik van het apparaat.

### D.2 Basisvereisten voor gebruik van het apparaat

- Kennis van de technologie en specifieke ervaring met de bediening van het apparaat.
- Algemene basiskennis en technische basiskennis op voldoende niveau om de inhoud van de handleiding te kunnen lezen en begrijpen; met inbegrip van de juiste interpretatie van de tekeningen, symbolen en pictogrammen.
- Voldoende kennis om op een veilige manier de ingrepen waartoe hij bevoegd is en die in de handleiding gespecificeerd zijn, uit te voeren.
- Kennis van de voorschriften met betrekking tot hygiëne en veiligheid op het werk.

## E PRODUCTBESCHRIJVING

### E.1 Overzicht apparaat

Model 6 -10 GN

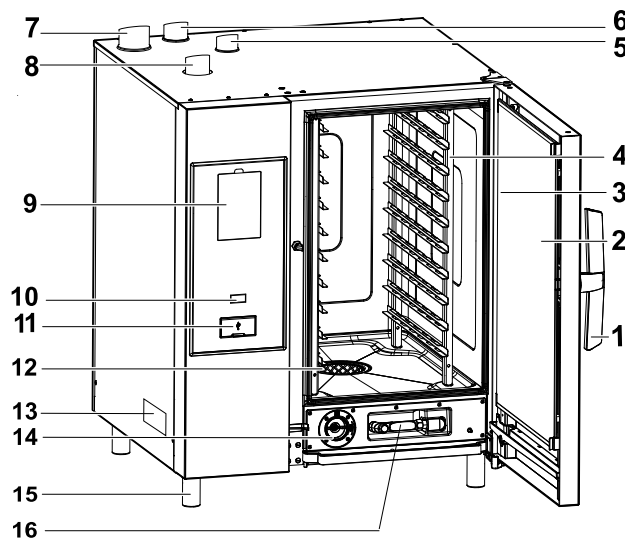

Model 20 GN

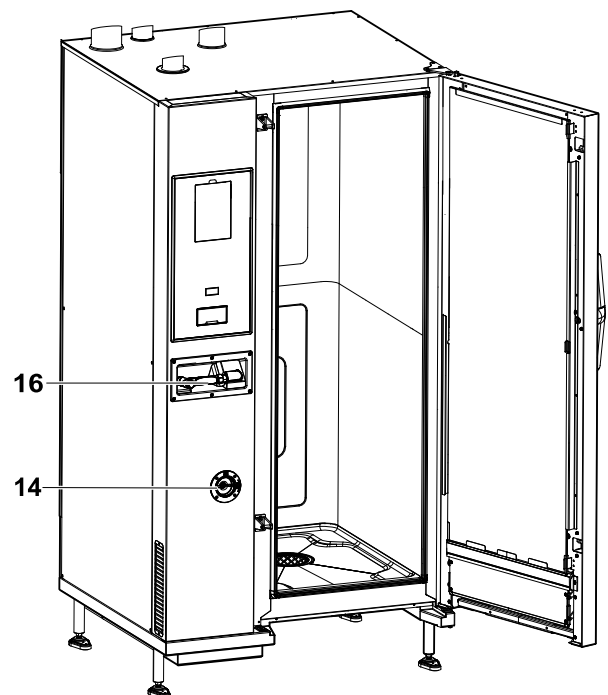

1. Handgreep deur (de vorm is afhankelijk van het model)
2. Deur met driedubbel glas
3. Led-balk voor verlichting van de ovenruimte
4. Steunen voor de roosters
5. Warmtewisselaar afvoergas ovenruimte (alle gasmodellen)
6. Stoomafvoer (elektrische en gasmodellen)
7. Afvoergas van stoomgenerator (gasmodellen met boiler)
8. Luchtingangen (elektrische en gasmodellen)
9. Bedieningspaneel – display

10. ON/OFF-toets
11. Poort voor usb-stick
12. Filter ovenruimte – behuizing voor wasmiddeltabletten (reiniging ovenruimte)
13. Typeplaatje
14. Lade voor ontkalkings-/glansspoelmiddel
15. Pootjes
16. Handsproeireinigingseenheid, indien aanwezig in uw model



LET OP:

Het handsproeimiddel werkt alleen met ingeschakelde oven.

## E.2 Gebruik – Introductie

De aanwijzingen in deze handleiding bevatten belangrijke informatie voor een correct en optimaal gebruik van de oven. Indien u meer informatie nodig heeft over de kenmerken en de bereidingsprestaties kunt u contact opnemen met de dealer.

- Leg geen schalen of keukengerei van welk soort ook bovenop de oven om te voorkomen dat daarmee afvoerleidingen voor rook en damp geblokkeerd worden.
- Plaats geen voorwerpen (bijv. schalen) onder de bodem van de oven om geen in- of uitgangen van de koellucht te blokkeren.



### BELANGRIJK

**Laat in modellen met 20 roosters de reinigingscycli alleen draaien met de wagen in de oven.** Het helpt de afdichting bij het afsluiten van de openingen in de bodem tussen de ovenruimte en de deur.

- Vermijd het zouten van gerechten in de bereidingsruimte, met name bij cycli met veel vocht.
- Het is verboden om, tijdens de werking, in de bereidingsruimte ontvlambare vloeistoffen te zetten, bijvoorbeeld sterke drank.



### BELANGRIJK

Controleer nadat de installatie van ovens met 6, 10 en 20 roosters (inclusief gestapelde installatie) is uitgevoerd op welke hoogte de bovenste plateaus in de oven worden geplaatst. Plaats indien nodig de volgende sticker (meegeleverd) op de voorzijde van de oven en **op een hoogte van 1 meter 60 of meer boven de vloer.**



### PAS OP

Om brandwonden te voorkomen geen houders met vloeistoffen (of producten die tijdens de bereiding vloeibaar worden) op planken plaatsen op niveaus die hoger zijn dan 1 meter 60 boven de vloer. Dit om knoeien tijdens de hantering te voorkomen.

## Voedsel in de oven plaatsen

Aantal roosters		MODELLEN					
		6 GN 1/1	6 GN 2/1	10 GN 1/1	10 GN 2/1	20 GN 1/1	20 GN 2/1
Maximale belading oven	kg	30	60	50	100	100	200
Maximum belading bak/plateau	kg	15	30	15	30	15	30

## Ovens 20 GN 2/1 Alleen elektrische modellen

Voor een betere kookprestatie moet tijdens de bereidingscyclus de accessoire "paneeldeflector" over het eerste rek van de trolley worden ingebracht (zie onderstaande afbeelding - PNC accessoire: 922445)



### BELANGRIJK

Tijdens de **reinigingscyclus** moet de meegeleverde paneeldeflector van de trolley worden verwijderd.

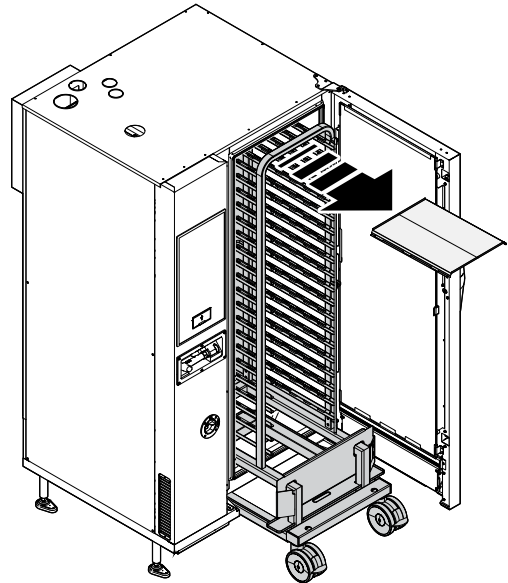
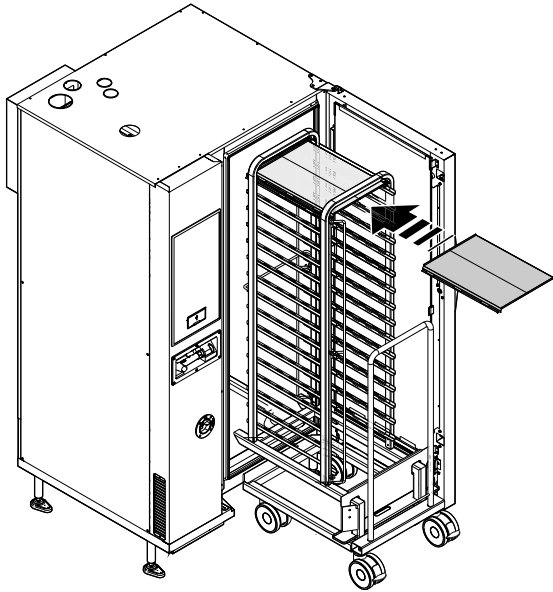

## E.3 Openen en sluiten van de ovendeur

Hieronder staan de instructies voor het sluiten en openen van de ovendeur, per model.

### Model 6 GN en 10 GN

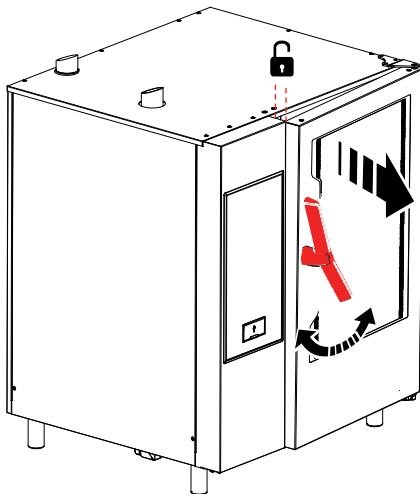

1. Draai de handgreep van de deur volledig met de klok mee of tegen de klok in om de ovendeur volledig te kunnen openen. De bereidingscyclus, indien actief, wordt onderbroken.
2. Druk de deur, om hem te sluiten, voldoende tegen de oven aan zodat hij vergrendelt.

### Model 20 GN

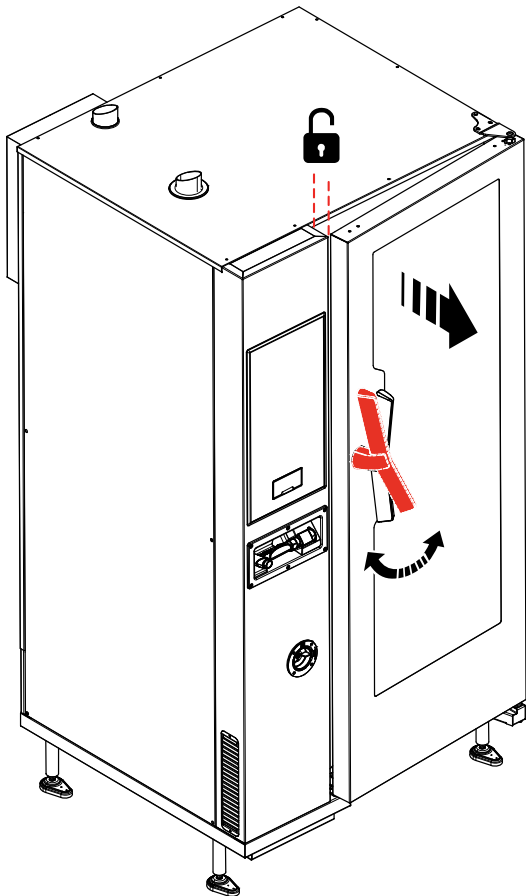

1. Draai de handgreep 90°C tegen de klok in om de deur volledig te openen. Het bereidingsprogramma, indien actief, wordt onderbroken.
2. Draai de handgreep 90°C tegen de klok in tot hij stopt en duw de deur tegen de oven om hem te sluiten.
3. Terwijl u de deur tegen de oven gedrukt houdt, draait u de handgreep terug naar de verticale stand om de vergrendeling te voltooien.

## E.4 Bedieningspaneel

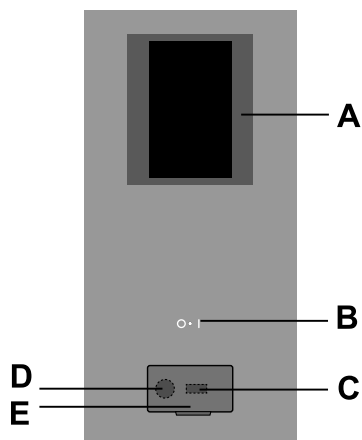

- A. Display – Aanraakscherm
- B. ON/OFF-toets
- C. USB-stick in/uit
- D. Aansluiting voor accessoire
- E. Flap die geopend kan worden

## F BEDIENING

### F.1 INSCHAKELEN VAN DE OVEN

Druk op de "I"-zijde van de toets "O – I" om de oven in te schakelen.

Druk op de "O"-zijde van dezelfde toets om de oven uit te schakelen.



#### **BELANGRIJK**

**Alleen voor gasmodellen:** wacht 5 minuten voor u hem opnieuw aansteekt.



#### **LET OP:**

Nadat u de oven hebt uitgeschakeld, kan de koelventilator uit veiligheidsoverwegingen nog even ingeschakeld blijven.

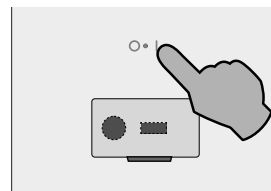

De display wordt verlicht, de software wordt geladen (de softwareversie is zichtbaar) en enige tijd later wordt het volgende scherm standaard in de HANDMATIGE stand getoond.

## Modellen met boiler

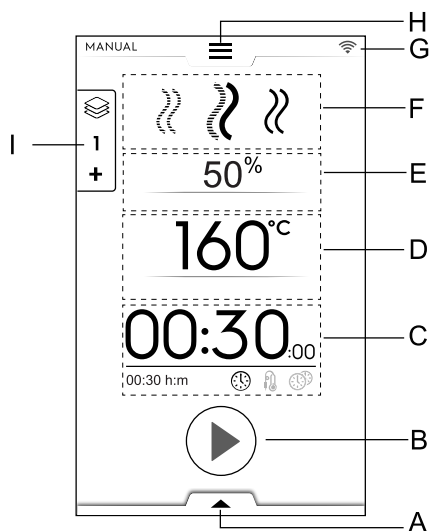

- A. Onderste lade - Extra functies (hulpmiddelen)
- B. Starttoetsgedeelte
- C. Tijd / Voedselsonde / MultiTimer-gedeelte
- D. Temperatuurgedeelte binnenruimte
- E. Luchtvochtigheids gedeelte binnenruimte
- F. Gedeelte bereidingscyli
- G. Connectiviteitsgedeelte
- H. Bovenste lade – Hoofdmenu
- I. Multifase-lade

## Modellen zonder boiler

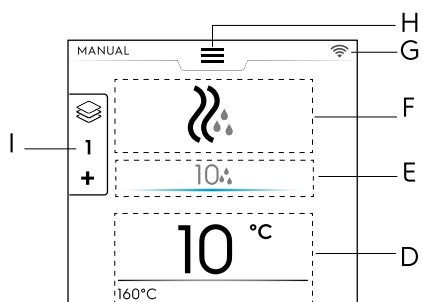

## F.2 HOOFDMENU

Met de oven kunt u in verschillende bereidingsstanden koken al naar gelang uw type voedsel en wensen, recepten en programma's opslaan en weer oproepen, bereidingsactiviteiten plannen of een automatische reiniging uitvoeren.

Het hoofdmenu van de startpagina bestaat uit diverse standen die overeenkomen met de verschillende functies van de oven.

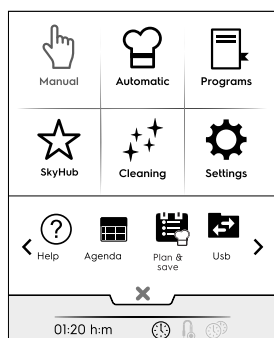

**LET OP:**  
Raak altijd de bovenste lade aan om binnen het hoofdmenu te navigeren.

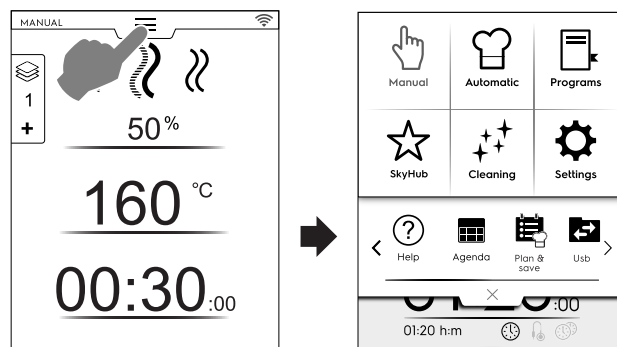

Raak het gewenste symbool in het hoofdmenu aan om toegang te krijgen tot de verschillende standen.

### Bereidingsstanden



#### Manual-stand (Handmatige stand)

Met de "Manual"-stand (Handmatige stand) kunnen bereidingscycli naar wens worden aangepast, waarbij gekozen kan worden uit Convectie-, Combi en Stoomcycli en het luchtvochtigheidsniveau, de tijd en de temperatuur ingesteld kunnen worden (zie hoofdstuk F.6 *HANDMATIGE STAND*).



#### Automatic-stand (Automatische stand)

Met de "Automatic"-stand (Automatische stand) kan voedsel op een gemakkelijke en snelle manier bereid worden, door simpelweg het gewenste voedsel en de bereidingswijze te kiezen.

Met de ingestelde parameters krijgt u uitstekende en reproduceerbare bereidingsresultaten, wanneer u maar wilt (zie hoofdstuk F.7 *AUTOMATIC MODE (AUTOMATISCHE STAND)*).



#### Programs-stand (Programmastand)

Met de "Programs"-stand (Programmastand) kunnen eerder opgeslagen recepten worden opgeroepen en kunnen snel parameters en instellingen van elke bereidingscyclus worden hersteld, zodat ze niet steeds opnieuw toegekend hoeven te worden (zie hoofdstuk F.8 *PROGRAMMASTAND*).



#### Homepage-stand (SkyHub/SoloMio)

Met de "Homepage"-stand kunnen recepten opgeslagen en beheerd worden in een speciaal daarvoor bestemd gedeelte (zie hoofdstuk F.8 *PROGRAMMASTAND*).

### Overige standen



#### Cleaning-stand (Reinigingsstand)

Met de "Cleaning-stand" (Reinigingsstand) is het mogelijk om de reiniging van de binnenruimte en de ontkalkingscyclus van de boiler uit te voeren, indien beschikbaar in uw model.



#### Settings-stand (Instellingenstand)

Met de "Settings"-stand (Instellingenstand) kunnen de functies en opties van de oven naar wens worden aangepast voor een beter gebruik daarvan.

### < Opties BLADERGEDEELTE >



Help

Deze functie geeft QR-codes om de gebruikershandleiding op uw apparaat (smartphone, tablet of laptop) weer te kunnen geven. Zie hoofdstuk F.10 *HELPSTAND*.



### AGENDA (MyPlanner/Calendar)

Met deze functie kunt u de activiteiten van de oven, bereidings- of reinigingsprogramma's plannen, of herinneringen instellen, volgens uw eigen schema (zie hoofdstuk F.11 *AGENDASTAND (CALENDAR – MY PLANNER)*).



### PLAN-N-SAVE/OPTIMALISATIE BEREIDING

Met deze functie kunt u opeenvolgende bereidingsprocessen optimaliseren om energie- en waterverbruik tijdens de overgangsfasen te verminderen (zie hoofdstuk F.13 *PLAN&SAVE/COOKING OPTIMIZER MODE (PLAN-NEN&BESPAREN/KOOKOPTIMALISATIESTAND)*).



### SKYDUO/MATCH (optioneel)



#### LET OP:

Alleen als optie beschikbaar op bepaalde modellen, in combinatie met het bijbehorende accessoire.

Deze functie kan naar wens worden geactiveerd en werkt in combinatie met connectiviteitapparaten, geïnstalleerd door gespecialiseerd personeel. Hiermee kunt u verbinding maken tussen de oven en een snelkoeler (zie hoofdstuk F.14 *SKYDUO/MATCH MODE (SKYDUO/MATCH-stand) (afhankelijk van uw model - optioneel)*).



### USB

Met de USB-stand kunnen programma's of andere gegevens met behulp van de USB-stick naar het apparaat worden geüpload of van het apparaat worden gedownload. Zie hoofdstuk F.12 *USB-STAND*.

## F.3 COMMANDO'S AANRAAKSCHERM/ INFO EN MELDINGEN DISPLAY

De symbolen in dit gedeelte maken interactie met de oven mogelijk of geven informatie over de status van de oven of aangesloten accessoires.

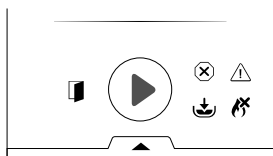

### Commando's aanraakscherm



Raak dit symbool aan om de selectie te bevestigen en/of op te slaan



Raak dit symbool aan om de selectie ongedaan te maken of een pop-upvenster te sluiten



Raak dit symbool aan om terug te keren naar het vorige menu



Raak dit symbool aan om een cyclus te starten



Houd deze toets enkele seconden ingedrukt om een lopende cyclus te stoppen



Raak deze symbolen aan om te bladeren door de pagina's (horizontaal bladeren) of een waarde te verhogen/verlagen



Raak deze symbolen aan om te bladeren door de pagina's (verticaal bladeren)

### Signaleringsinformatie



Waarschuwingssymbool deur open

Dit symbool verschijnt als de deur open is of niet goed gesloten is



Boiler in vul- of verwarmingsfase  
**Niet beschikbaar op modellen zonder boiler**



Boiler in leeglooppfase  
**Niet beschikbaar op modellen zonder boiler**



Boiler in verwarmingsfase. De boiler temperatuur is te laag voor de gewenste cyclus.  
**Niet beschikbaar op modellen zonder boiler**



Alleen in gasmodellen:  
Gasbrander is verstopt.

Raak het symbool van de groene vlam  aan om de ontsteking van de boiler te resetten.



Herinnering software-update (alleen voor ovens die op afstand met de cloud zijn verbonden)  
Zie paragraaf F.5.1 *Software-update op afstand* voor het updaten van de software.

### Meldingen op display



Waarschuwingen

Er verschijnt een pop-upvenster op de display om de actuele waarschuwing te tonen.



Signaleringssymbool blokkeeralarm

Op de display verschijnt een pop-upmelding die het optredende alarm aanduidt. Het symbool blijft zichtbaar totdat het probleem is opgelost. Zie paragraaf H.2 *Foutcodes* voor de lijst met alarmen (aantal en code).



informatie

Een informatiemelding geeft door dat er iets niet klopt, dat een procedure is afgerond of herhaald moet worden, enzovoort.

## F.4 LADEGEDEELTE

De laden zijn uitbreidingen die in enkele omgevingen van het menu zitten en bevatten opties en functies.

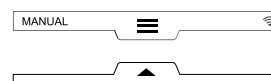

### BOVENSTE LADE

- Met deze lade kan door het hoofdmenu genavigeerd worden.

1. Het kan de brander in de bovenruimte, de brander in de onderruimte of de brander van de boiler zijn

- De bovenste lade openen:

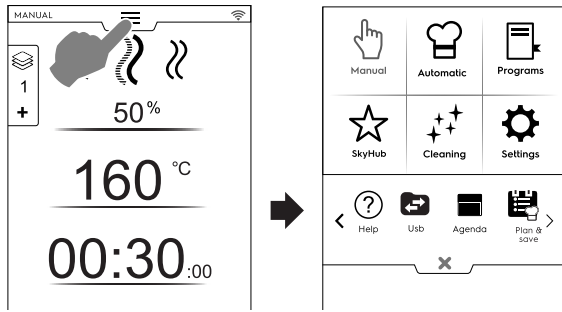

- Bladeren door pagina's:  
Raak de pijltjes in het bladergedeelte aan;

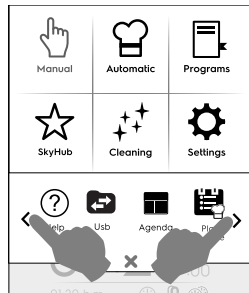

- De bovenste lade sluiten:

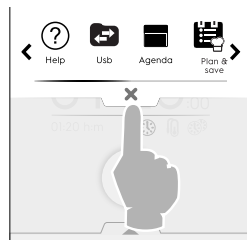

Raak de toets **X** aan om de lade te sluiten.

### ONDERSTE LADE

- Met deze lade kunnen verdere opties, accessoires en geavanceerde functies benaderd worden.

- De onderste lade openen:

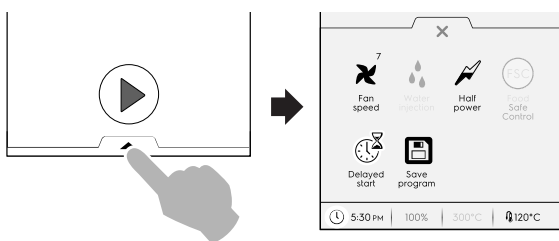

- De onderste lade sluiten

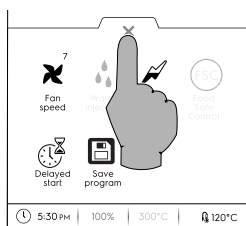

### Functies ONDERSTE LADE – Hulpmiddelen

Deze lade bevat verdere instellingen, beheer van accessoires en geavanceerde functies. De samenstelling ervan is afhankelijk van de parameterinstellingen en de fasecyclus.

Snelheidsniveau ventilator

- Raak dit symbool aan om de snelheid van de ventilator in te stellen op 1 tot 7 niveaus.
- Raak het **X**-symbool aan om te sluiten en de instelling in te schakelen.
- Gebruik de / -symbolen om deze functie uit te schakelen.

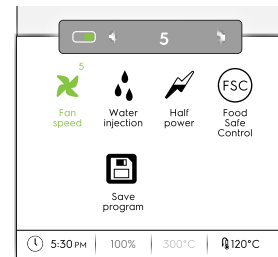

**Waterinjectie in de ovenruimte (alleen beschikbaar voor de bereidingscyclus met convectie)**

Raak dit symbool aan om het vochtigheidsniveau in de binnenruimte aan het begin van de bereidingsfase te verhogen.

- Stel de duur van de waterinjectie in (van 10 seconden tot 30 minuten).
- Raak het **X**-symbool aan om te sluiten en de instelling in te schakelen.
- Gebruik de / -symbolen om deze functie uit te schakelen.

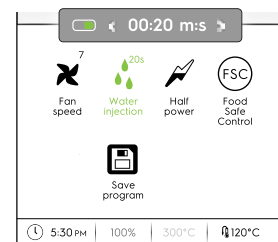

**Beperkt vermogen**

Raak dit symbool aan om de vermogenspiek van het geïnstalleerde vermogen te beperken. Beschikbaar voor elke bereidingscyclus. Als het symbool geselecteerd wordt, wordt hij groen.

**Food Safe Control (FSC) (controle voedselveiligheid)**

Raadpleeg paragraaf *Food Safe Control (FSC) (controle voedselveiligheid)* in hoofdstuk F.17 *INSTELLINGEN* om deze functie in te schakelen.

Met FSC kan de microbiologische veiligheid van het voedsel tijdens de bereiding gecontroleerd worden (zie paragraaf *Food Safe Control (FSC) (controle voedselveiligheid)*)

- Raak dit symbool aan. In een pop-upmelding wordt gevraagd om het risiconiveau tussen standaard en hoog te kiezen.
- Kies het gewenste voedselsymbool om het risico te wijzigen. Het bijbehorende symbool op de onderste lade verandert eveneens .

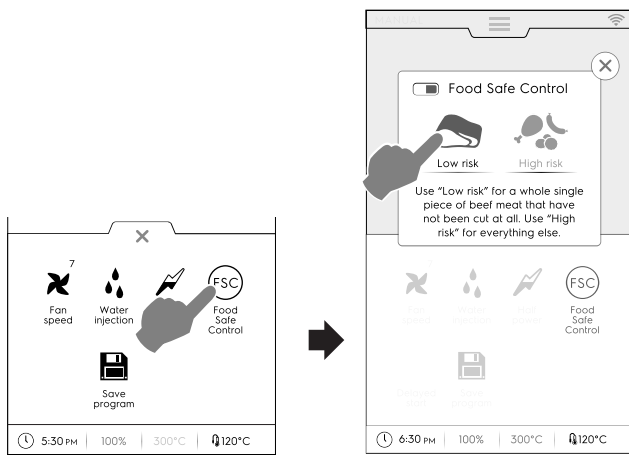

### Uitgestelde start

Met deze optie is het mogelijk om de start van een cyclus uit te stellen tot een tijdstip dat beter uitkomt.

Nadat de uitgestelde start is ingesteld en de -knop is aangeraakt, worden op de display het bijbehorende symbool en de gekozen uitsteltijd getoond. Het apparaat begint met aftellen.

### Programma opslaan

Raak dit symbool aan om aangepaste bereidingscycli op te slaan. Zie paragraaf *Een programma maken en opslaan* in hoofdstuk F.8 *PROGRAMMASTAND*.

## F.5 CONNECTIVITEIT OVEN

Als de oven op afstand met de cloud is verbonden, worden op de display verschillende symbolen getoond die de verbindingstatus aangeven.

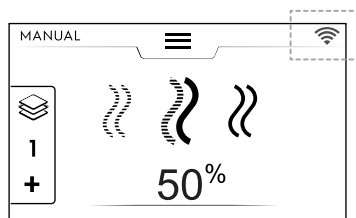

### Symbolen verbindingstatus

- Oven verbonden met de cloud via wifi. Het wifi-signaal is **goed**.
- Oven verbonden met de cloud via wifi. Het wifi-signaal is **gemiddeld**.
- Oven verbonden met de cloud via wifi. Het wifi-signaal is **slecht**.
- Oven verbonden met de cloud via ethernet.

Raadpleeg voor verbindingproblemen paragraaf H.3 *Problemen met de connectiviteit van de oven (afhankelijk van uw softwareversie)*.

### F.5.1 Software-update op afstand

Wanneer de oven is verbonden met de cloud (en de functie "software-updates" is geactiveerd), dan is het mogelijk om de oven automatisch te updaten wanneer er een nieuwe softwareversie beschikbaar is.

Als de oven is ingeschakeld, wordt op de display een pop-upmelding getoond met de mededeling dat nieuwe software beschikbaar is.

De update op afstand kan **onmiddellijk** worden uitgevoerd of kan worden **overgeslagen**.

- Bevestig de update door de toets aan te raken.



De oven schakelt automatisch uit en aan. De gehele procedure duurt ongeveer 15 minuten.

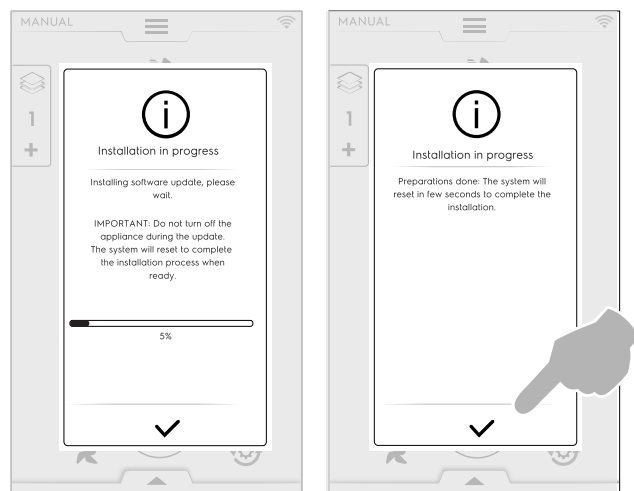

Het kan voorkomen dat de software-update niet succesvol is. U kunt de oven dan echter nog steeds gebruiken en het later nogmaals proberen.



- Als de update wordt **overgeslagen**, dan wordt de pop-upmelding opnieuw getoond (elke keer wanneer de oven wordt ingeschakeld).

Het meldingssymbool blijft zichtbaar. De update kan op elk moment geactiveerd worden door het symbool aan te raken.

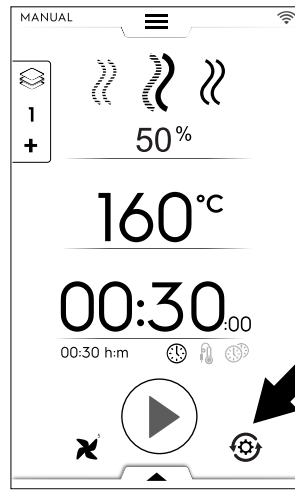
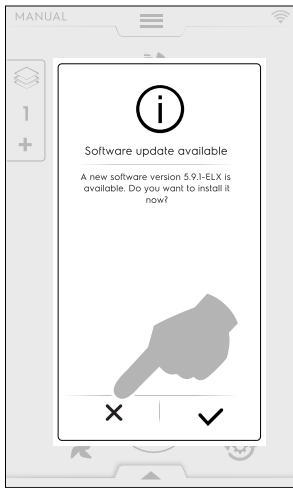

### STOOMcyclus

Ideaal voor het koken (bedrijfstemperatuur automatisch vast op 100°C);  
Stoom met een lage temperatuur voor delicate bereidingen, vacuüm verpakt voedsel en om voedsel te ontdooien (temperatuur van 25°C tot 99°C);  
Oververhitte stoom (temperatuur 101°C – 130°C).

### Modellen zonder boiler



### CONVECTIEcyclus

Maximumtemperatuur van 300 °C.  
Voor roosteren en gratineren; Maximumtemperatuur van 300 °C.

## F.6 HANDMATIGE STAND

### F.6.1 HOOFDPAGINA

In de handmatige stand wordt de volgende **eerste pagina** getoond:

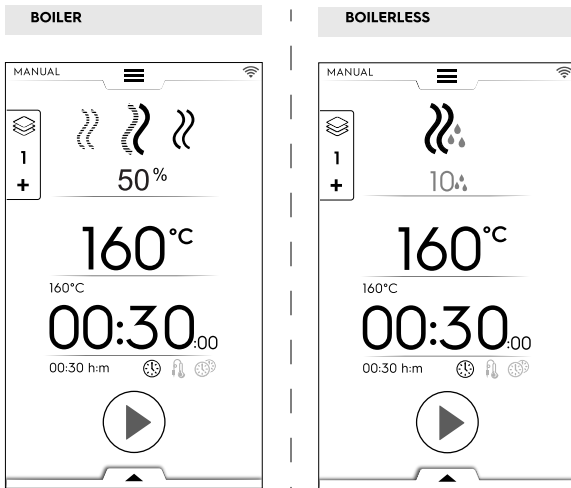

**LET OP:**  
U kunt de weergegeven waarden wijzigen door activering van de functie: "Show real and set values" (Actuele en ingestelde waarden tonen). Zie paragraaf *Algemeen* in hoofdstuk F.17 *INSTELLINGEN*.



**LET OP:**  
U kunt de defaultwaarden die worden voorgesteld door de cycli wijzigen: zie paragraaf *Cooking Cycles setpoints (Instelpunten bereidingscycli)* in hoofdstuk F.17 *INSTELLINGEN*.

### F.6.2 BEREIDINGSCYCLI

#### Modellen met boiler



#### CONVECTIEcyclus

Voor roosteren en gratineren:  
Maximumtemperatuur van 300 °C.



#### COMBI-cyclus

De verwarming van de stoomgenerator en de binnenruimte worden gelijktijdig gebruikt om gerechten zacht te laten blijven;  
Maximumtemperatuur van 300 °C.

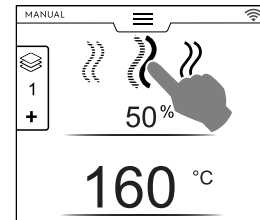

#### 2. Stel indien nodig de gewenste LUCHTVOCHTIGHEID in;

- Raak de rij met de waarde voor de luchtvochtigheid aan;
- Voer de nieuwe waarde in met het numerieke toetsenblok dat op de display verschijnt.

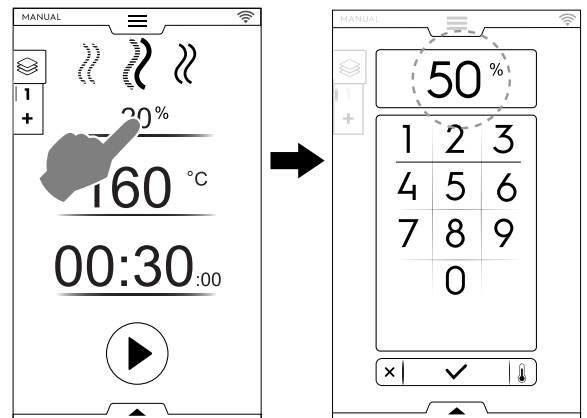

#### 3. Stel de gewenste TEMPERATUUR in<sup>2</sup>

- Raak de rij met de waarde van de temperatuur aan; voer de nieuwe waarde in met het numerieke toetsenblok dat op de display verschijnt.

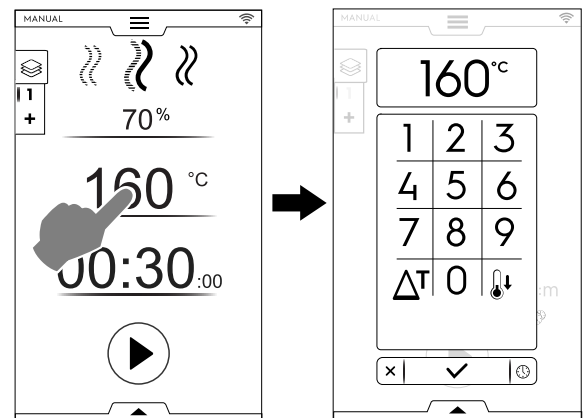

2. Na 30 minuten constante werking wordt de temperatuur in de binnenruimte beperkt tot 260°C om energie te besparen. Wanneer het voedsel in de oven wordt gezet, wordt de ingestelde temperatuur automatisch hersteld.

#### 4. De TIJDSduur instellen

- Raak de rij met de tijdwaarde aan; voer de nieuwe waarde in met het numerieke toetsenblok.

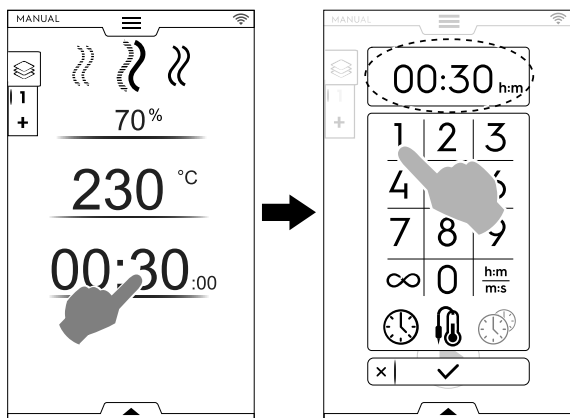

∞ Continue bereidingstijd

$\frac{h:m}{m:s}$  Weergegeven tijd

🔊 Voedselsonde

🕒 MultiTimer



#### BELANGRIJK

Met het numerieke toetsenblok kunt u de verdere opties van de cyclus instellen zonder terug te keren naar de eerste pagina van de handmatige stand.

- Raak de toets aan, zoals weergegeven in de afbeelding, om toegang te verkrijgen tot de instelling van de temperatuur- en tijdopties;

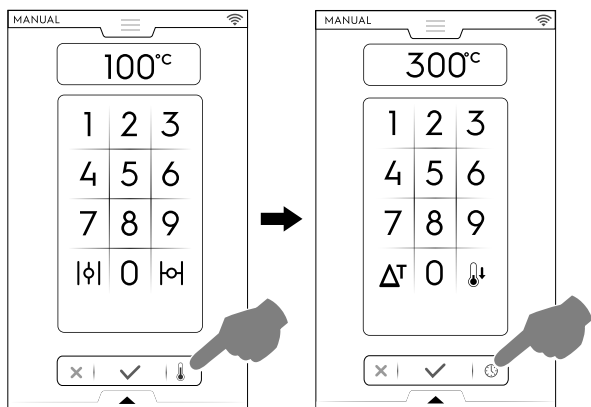

- 5. Raak de ▶-toets aan om de ingestelde bereidingscyclus te starten.

#### F.6.4 UITGESTELDE START

De uitgestelde start moet worden ingesteld voordat de START-toets wordt aangeraakt.

- A. Open de onderste lade en raak het bijbehorende symbool ("A") aan;

- B. Stel de starttijd in op het toetsenblok ("B") dat verschijnt en raak ✕ aan om af te sluiten;

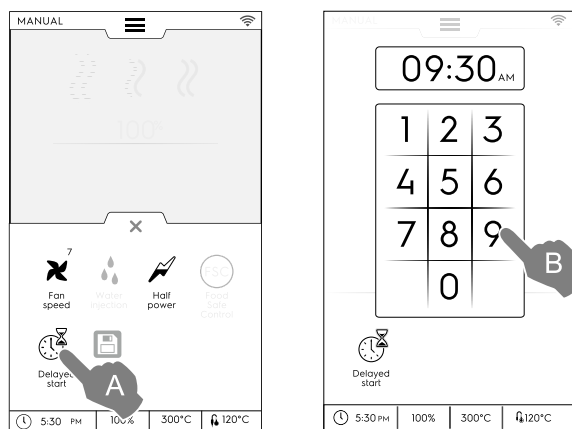

#### LET OP:

Om de uitgestelde start te annuleren, opent u opnieuw de onderste lade en raakt u het groene symbool voor de uitgestelde start aan. De kleur zou van groen naar wit moeten veranderen.

- A. Op de display wordt de ingestelde bereidingscyclus met de uitgestelde start getoond. Raak de ▶-toets aan om het te bevestigen ("C").

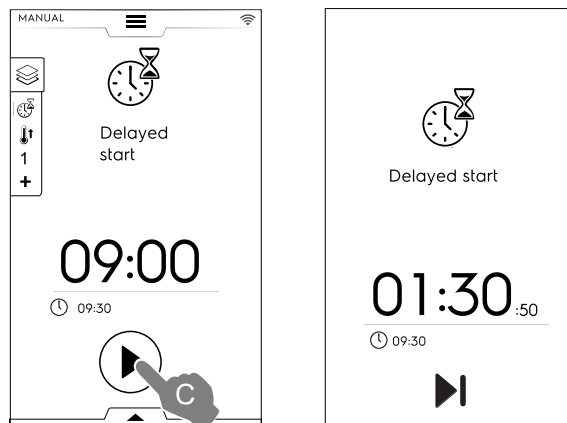

- Als u wilt dat de oven wordt voorverwarmd voor de uitgestelde start, raadpleeg dan hoofdstuk F.17 *INSTELLINGEN* (Handleiding ⇒ Algemeen, ⇒) en schakel de functie "Delayed start preheating" (Voorverwarming uitgestelde start) in (☑ / ☐).

In dit geval vraagt de oven of op de ingestelde tijd een voorbereidingsfase (voorverwarming) voor de cyclus moet worden verricht.

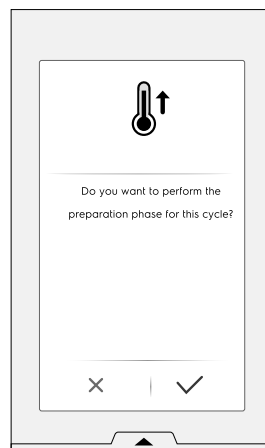

Het apparaat begint met aftellen. Het display toont het symbool van de uitgestelde start, de resterende tijd en de ingestelde starttijd.

De uitgestelde start kan nog worden overgeslagen, om de cyclus direct te laten starten. In dat geval start de oven de voorverwarmingsfase.

### F.6.5 STARTOPTIES

#### ▶ Auto Start

Door deze optie in te stellen kan de bereidingscyclus gestart worden door het sluiten van de deur. De START-toets is niet zichtbaar op de display.

Raadpleeg hoofdstuk F.17 *INSTELLINGEN* (Autostart) om Autostart in alle standen in te schakelen.



#### **BELANGRIJK**

Voor vereisten m. b. t. regelgeving voor veiligheid van gasapparaten, adviseren we om de Auto Start-optie te activeren in combinatie met de "Two touch"-standinterface, om per ongeluk opstarten van de cyclus te voorkomen.

#### ---- Two Touch-stand

Als de cyclus start met het sluiten van de deur (Autostart), dwingt de "Two touch"-stand de gebruiker om de duur van de cyclus in te stellen en te bevestigen en zich zodoende bewust te worden van de cyclus die wordt ingesteld.

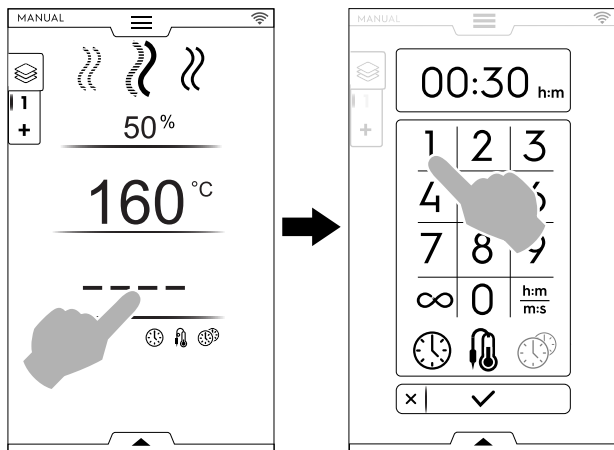

Neem contact op met een geautoriseerd technicus om de "Two touch"-stand in te schakelen.

- De voorverwarmingsfase (of voorcoelfase) start. De voorverwarming of het voorcoelen bereidt de temperatuur in de binnenruimte voor, voordat de gekozen cyclus start.

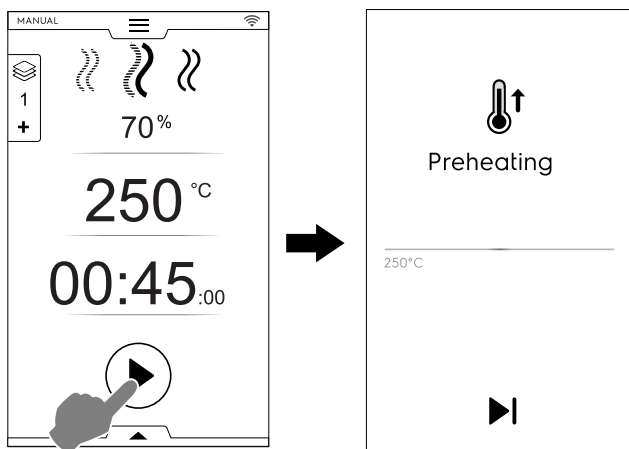

#### **LET OP:**

Als de temperatuur in de binnenruimte te hoog is, wordt een bericht weergegeven waarin wordt verzocht de deur open te zetten voor een snellere afkoeling.



#### Voorverwarmen/voorcoelen overslaan

Raak het symbool ▶ aan om deze fase over te slaan en meteen door te gaan naar de hoofdcyclus.



#### **LET OP:**

Deze fase kan worden ingeschakeld of uitgeschakeld in hoofdstuk F.17 *INSTELLINGEN* (Handleiding ⇒ Algemeen ⇒ Bereiding voorverwarmen).

- Aan het einde van het voorverwarmen klinkt een geluidssignaal en knippert het lampje van de deur. Er wordt een pop-upvenster geopend, waarin het bericht wordt getoond dat de cyclus kan beginnen.
- Als een TIJDCYCLUS is gekozen: plaats het voedsel in het apparaat en sluit de deur om de cyclus te starten;
- Als de SONDECYCLUS is gekozen: plaats het voedsel in het apparaat, steek de voedselsonde in het product en sluit de deur om de cyclus te starten;

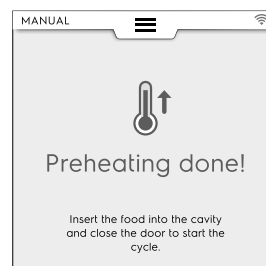

#### Een cyclus stoppen

Houd de ◻-toets ingedrukt om de cyclus te stoppen.



### F.6.6 EINDE CYCLUS

- Aan het einde van de cyclus klinken enkele geluidssignalen. Er wordt een pop-upvenster geopend waarin de samenvatting van het verbruik, de tijdscyclus en het gebruikte hulpmiddel wordt getoond.

Raak de toets ✓ aan om het pop-upvenster te sluiten;

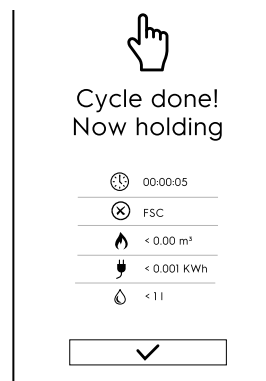

Het apparaat begint met handhaven.



Tijdverbruik in uren : minuten : seconden



Gebruikt hulpmiddel: FSC Food Safe Control  
De uiteindelijke controle door FSC is succesvol.

- ⊗ Gebruikt hulpmiddel: FSC Food Safe Control  
De uiteindelijke controle door FSC is niet succesvol.
- 🔥 Gasverbruik in m<sup>3</sup>
- 🔌 Stroomverbruik in kWh
- 💧 Waterverbruik in liter

### F.6.7 TEMPERATUUROPTIES

(voor alle bereidingsstanden)

#### ECO DELTA $\Delta T$

- Het betreft een geavanceerde bereidingswijze op basis waarvan de temperatuur van de cel proportioneel varieert afhankelijk van de temperatuur binnenin het te bereiden voedsel. De temperatuur van de ovenruimte wordt automatisch afgestemd op de binnentemperatuur van het voedsel (KERNSONDE), waarbij van het begin tot het einde van het bereidingsproces het verschil tussen beide temperaturen, "ECO-DELTA", constant blijft.

#### Delta temperatuur

Waarden kunnen ingesteld worden:	van 5 tot 120°C
----------------------------------	-----------------

Met deze functie kunt u een bereiding uitvoeren zonder het gerecht bloot te stellen aan hoge temperaturen. Zo worden de homogeniteit van de bereiding en de zachtheid verbeterd en wordt het gewichtsverlies beperkt.

De functie ECO-DELTA is alleen mogelijk als de sonde geplaatst is.

- Raak tijdens het instellen van de temperatuur het symbool  $\Delta T$  aan;
- Voer de gewenste deltawaarde in op het numerieke toetsenblok. Raak de toets ✓ aan om te bevestigen;

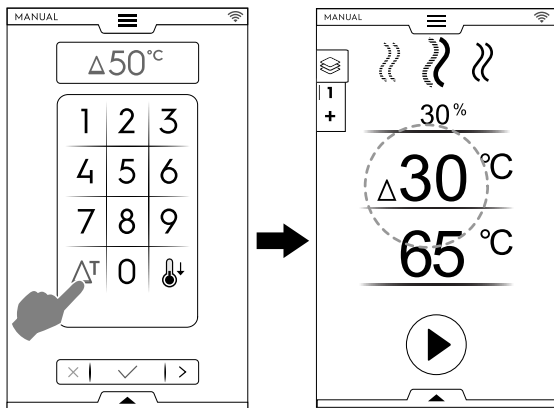

- Raak het sondesymbool aan en voer de gewenste waarde in;
- Steek de sonde in het voedsel (zie het gebruik van de sonde in paragraaf *Het gebruik van een sonde*).
- Sluit de deur en druk op de toets .



#### LET OP:

Raak het symbool  $\Delta T$  nogmaals aan om de ECO-DELTA-functie te wissen.

Met ECODELTA aan, schakelt de stand "Bereidingstijd" automatisch naar de stand "Kernsonde", waarbij de temperatuur binnenin het voedsel gedetecteerd wordt (65°C).

Deze functie is in het bijzonder geschikt voor het bereiden van grote stukken voedsel (van 5 kg en meer, bijv. een hele kalkoen, varkensbout, enz.).

### AFKOELEN

- Snel afkoelen van de binnenruimte: handig om van de ene bereiding naar een andere op lagere temperatuur over te gaan;  
Maakt het draaien van ventilator en de automatische inspuiting van water mogelijk, ook als de deur open staat. Deze optie is niet beschikbaar als de temperatuur in de ovenruimte hoger is dan 180°C.

- Raak de -toets aan;

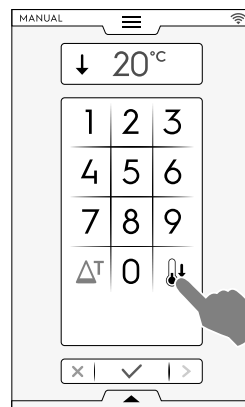

- Voer de temperatuurwaarde in die de oven voor de volgende bereiding moet bereiken.
- Raak de ✓-toets aan om te bevestigen.

### F.6.8 LUCHTVOCHTIGHEIDSOPTIE

#### STOOMcyclus

- De waarde van de luchtvochtigheid – 100°C is vast en kan niet worden aangepast.

#### COMBI-cyclus – NIVEAU

#### luchtvochtigheidsPERCENTAGE

01 %

Hiermee kan het luchtvochtigheidsniveau in de binnenruimte tijdens de bereiding worden aangepast.

- Raak de rij met de luchtvochtigheid aan. Voer de nieuwe waarde in op het toetsenblok (bijv. 50).  
De oven bereikt de ingestelde luchtvochtigheid en houdt hem gedurende de gehele bereidingscyclus in stand.

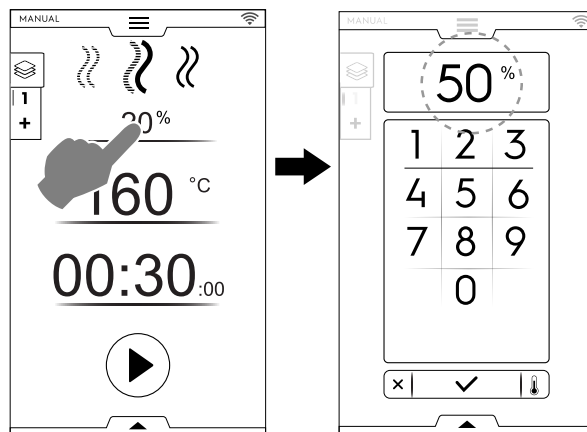

### CONVECTIEcyclus – ONTLUCHTINGSVENTIEL



Ontluchtingsventiel GESLOTEN voor bereidingen met veel vocht (Defaultinstelling)

#### Modellen met boiler

01 %

Ontluchtingsventiel INSTELBAAR voor bereidingen met instelbare luchtvochtigheid van 1 tot 99 %, maakt de afvoer van vocht mogelijk als de ingestelde waarde overschreden wordt.

**Alleen voor modellen zonder boiler:**

Ontluchtingsventiel **INSTELBAAR**

**i** LET OP: Ongeacht het ingevoerde getal, worden de waarden op de display altijd afgerond naar het dichtstbijzijnde tiental (10, 20, 30, 40... tot en met 100).

Ingevoerde waarden	Uitgevoerde waarden
Van 0 tot 4	0
Van 5 tot 14	10
Van 15 tot 24...	20...
Van 85 tot 94	90
Van 95 tot 100	100

01% – 100%



Ontluchtingsventiel **OPEN** voor zeer droge bereidingen, waardoor vocht indien nodig verwijderd kan worden. (Maximumtemperatuur van 300°C).

**Instellen ontluchting (alleen voor de CONVECTIEcyclus)**

- Raak de optie **ONTLUCHTING GESLOTEN** aan

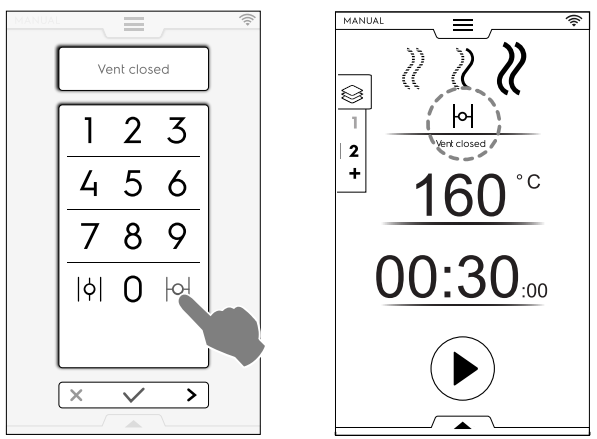

- Het **LUCHTVOCHTIGHEIDSPERCENTAGE** regelen  
Voer een waarde in op het numerieke toetsenblok (bijvoorbeeld 30). De ontluchting is gesloten in een mate dat een luchtvochtigheid van 30% wordt bereikt.

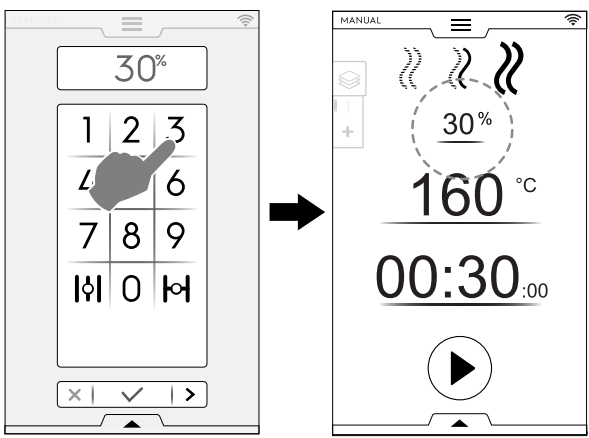

- Raak de optie **ONTLUCHTING OPEN** aan

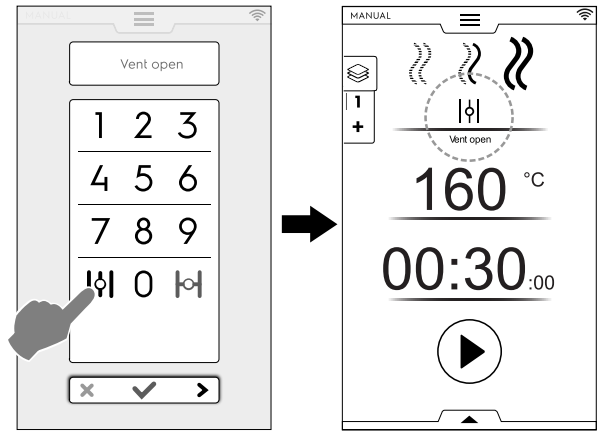

**F.6.9 TIJDOPTIE**



TIJDOPTIE

**CONTINUE BEREIDING**

- Als deze optie geactiveerd is, is de bereidingscyclus oneindig.

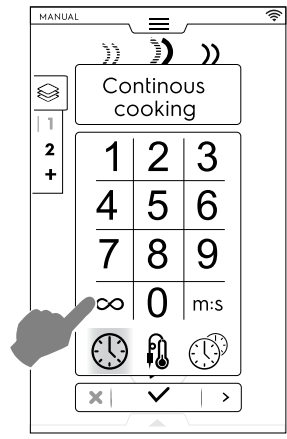

Houd de **■**-toets ingedrukt als het voedsel bereid is.

**WEERGEGEVEN TIJD**

- Als deze optie geactiveerd is, wordt de weergegeven tijd omgezet van uren/minuten naar minuten/seconden en vice versa.

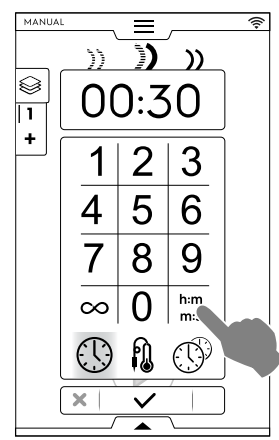

**F.6.10 VOEDSELKERNSONDE-OPTIE**

Met de kernsonde is een precieze controle van de temperatuur binnen in het te bereiden product mogelijk. Deze functie schakelt de ingestelde bereidingstijd uit.



VOEDSELKERNSONDE-OPTIE

## Sondetemperatuur

Waarden kunnen ingesteld worden:	van 15 tot 290°C
----------------------------------	------------------

Als de ingestelde waarde is bereikt, stopt de oven automatisch.

## Sondetypes

 Instelbare SONDE om de kerntemperatuur van het product te meten

 Instelbare SONDE voor gegevensoverdracht naar een USB-stick.

 MULTIPOINT-kernsonde met 6 sensoren langs de hele steel, hierdoor kan de temperatuur binnen in het gerecht correct gemeten worden, ook als de punt niet helemaal in de kern gecentreerd is (ALLEEN voor specifieke modellen).

Afhankelijk van het model zijn ovens uitgerust met de MULTIPOINT-kernsonde of de SINGLEPOINT-kernsonde. MULTIPOINT-kernsonde met 6 sensoren langs de hele steel, hierdoor kan de temperatuur binnen in het gerecht correct gemeten worden, ook als de punt niet helemaal in de kern gecentreerd is.

## Het gebruik van een sonde

1. Raak de tijd aan en kies de optie KERNSONDE;

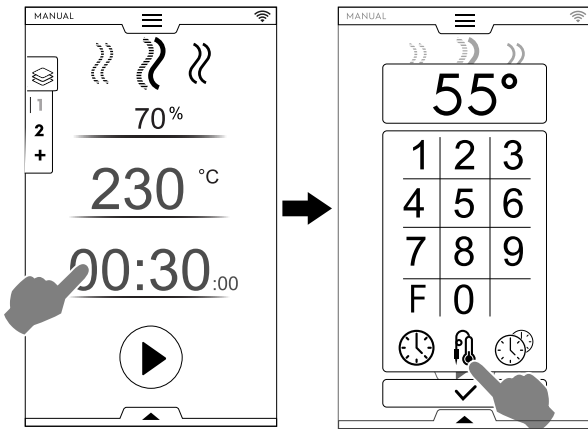

Pasteurisatiefactor (indien geactiveerd)

- F Raak "F" aan om de waarde van de factor die aan het einde van de bereidingscyclus bereikt moet worden in te voeren.

2. Selecteer de meest geschikte sonde en voer de kernsondetemperatuur in met het numerieke toetsenbord (bijv. 55 °C).

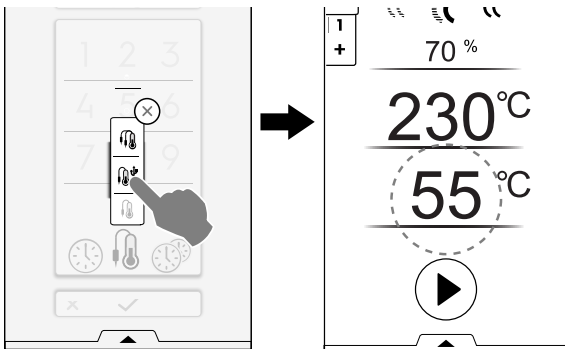

3. Raak de toets  aan om de cyclus te starten. Wacht tot op de display wordt aangegeven dat de voorverwarmingsfase (of voorkoelfase) is afgerond.
4. Open de deur, plaats het voedsel in de binnenruimte;



## WAARSCHUWING

Er bestaat gevaar van brandwonden. Open de deur altijd zeer voorzichtig als de oven warm is, er bestaat een kans dat er plotseling hete lucht of stoom uit komt.

5. Haal de kernsonde uit zijn zitting en steek hem zonder te forceren in het product; Zorg ervoor dat de punt (het gevoelige deel) in de buurt van het midden van het product is geplaatst. Het is belangrijk dat de kernsonde goed ingestoken wordt, d.w.z. in het midden van het product. Let er verder op dat de punt niet uit het product steekt en beslist de schaal niet raakt.

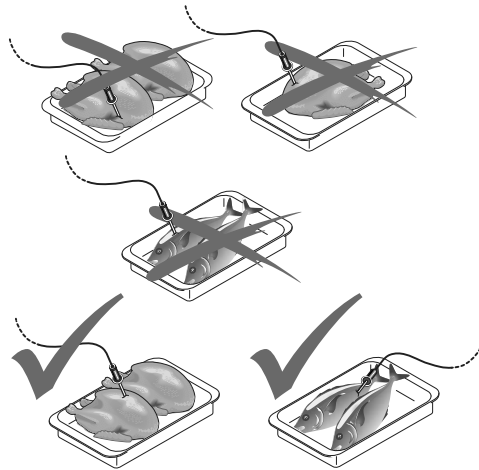

## BELANGRIJK

De kernsonde is een precisie-instrument. Voorkom absoluut stoten, forceren bij het plaatsen en trekken aan de flexibele kabel (in het bijzonder wanneer er gebruik gemaakt wordt van systemen met karren). De garantie dekt de vervanging van een door oneigenlijk gebruik beschadigde sonde niet.

6. Sluit de deur van de oven. De SONDEcyclus blijft lopen.

## Einde Sondecyclus

- Als de gewenste kerntemperatuur van het product is bereikt, stopt de oven automatisch. Op de display wordt de duur van de bereidingscyclus weergegeven;

## Deactiveren sondecyclus

- Druk om de SONDEcyclus te deactiveren gewoon op de TIJDtoets  en stel een bereidingstijd in. Met deze handeling wordt de kernsonde automatisch uitgeschakeld, en vice versa. Als de oven wordt uitgeschakeld, wordt de kernsondeoptie eveneens gedeactiveerd.



## LET OP:

Voor vacuümverpakte levensmiddelen moet de speciale externe kernsonde gebruikt worden (te bestellen accessoire) die aangesloten moet worden op de USB-aansluiting. Zie voor het gebruik hiervan de bij het accessoire gevoegde aanwijzingen.

## Usb-sonde

Als u een cyclus instelt met de usb-sonde en de sonde is losgekoppeld van de bijbehorende aansluiting, dan wordt na het voorverwarmen een alarm op de display getoond met de

waarschuwing dat de cyclus binnen 2 minuten wordt afgebroken.

- Om door te gaan met de cyclus moet de usb-sonde opnieuw worden aangesloten voordat de 2 minuten zijn verstreken.



### F.6.11 MULTITIMER OPTIE

MultiTimer in het systeem kan voor elk recept een andere tijdsduur worden ingesteld (kip, aardappelen, enz.) of voor elke ovenschaal die op een ander niveau staat (niveau 1 voor de bovenste schaal en de volgende niveaus voor de lagere schalen).

Bovendien kunt u met deze functie de oven gebruiken voor een "à la carte" menu (met vrije keuze) waarbij u het gerecht op het gewenste moment in de oven kunt zetten tijdens dezelfde cyclus.



**LET OP:**  
Deze functie kan niet worden gekozen in een multifasecyclus.



### MULTITIMER OPTIE

#### Instellen van een MultiTimer-optie

1. Selecteer tijdens het instellen van een handmatig programma de MultiTimer-optie, en bevestig;

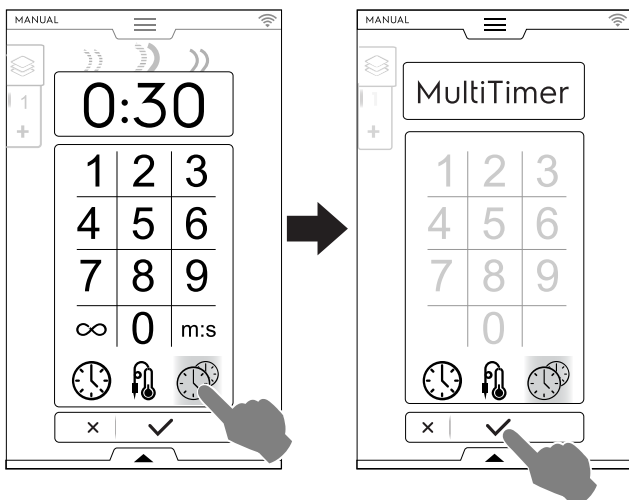

2. Raak de verticale MultiTimer-balk aan de linkerkant van het scherm aan. Er wordt een pop-upvenster geopend. Raak elke rij aan om een nieuwe preset te maken, typ de nieuwe naam in op het toetsenblok en bevestig.

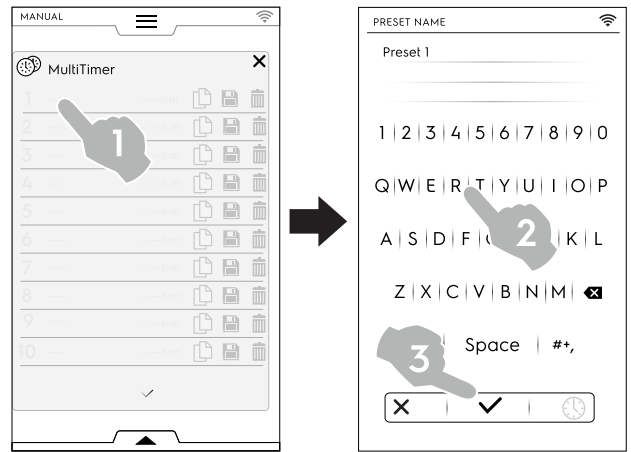

3. De duur van de preset of de kerntemperatuur van het voedsel instellen. Er zijn twee manieren om dit te doen:
  - Raak tijdens het geven van een naam aan de preset het tijdsymbool op het toetsenblok aan om toegang te krijgen tot de bewerkingpagina;

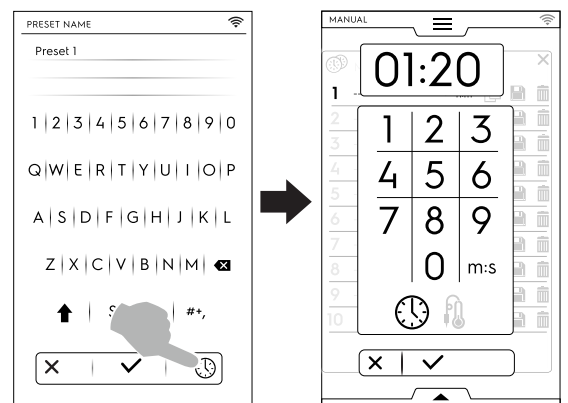

- Raak het tijdgedeelte op het rechterdeel van de rij aan;

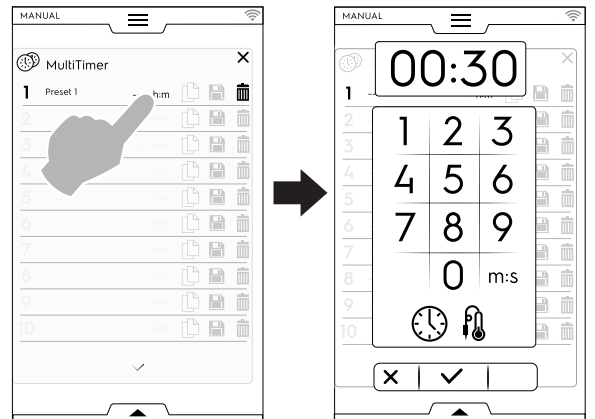

Wanneer meer presets gemaakt worden, toont de display de presets die er het meest op lijken of de presets die compatibel zijn met de zojuist ingestelde preset.

- Raak "+" aan om een nieuwe preset te maken en toe te voegen.

Raak aan om een bestaande preset te zoeken of kies een preset uit de voorgestelde lijst.

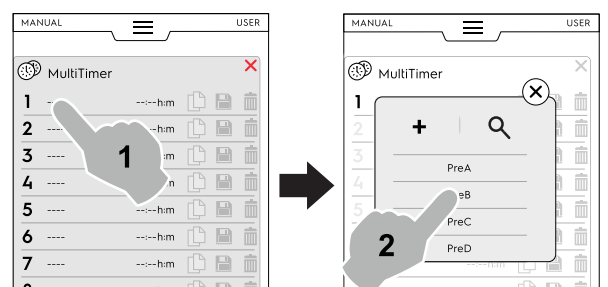

Het is mogelijk om maximaal 60 presets toe te voegen.

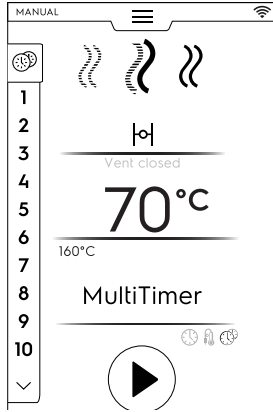

- Nadat de gewenste presets zijn ingesteld, worden de symbolen aan de rechterkant beschikbaar gemaakt.

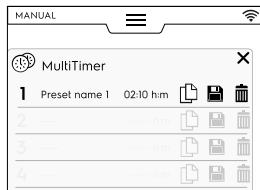

Voor het beheren van de presets kunt u:

- Preset dupliceren
- Preset opslaan (alleen beschikbaar voor nieuwe presets)
- Preset wissen

- Extra handelingen op het programma kunnen via de onderste lade worden uitgevoerd. Open de onderste lade om:

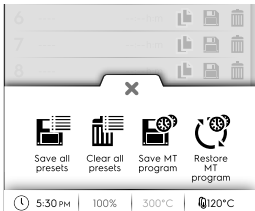

- Alle presets op te slaan  
Sla alle presets op in plaats van ze één voor één op te slaan.
- Alle presets te wissen  
Wis alle presets in plaats van ze één voor één te wissen.
- MT-programma opslaan  
Sla alle presets op als een MultiTimer-programma.
- Presets opnieuw laden  
Alleen beschikbaar in een MultiTimer-programma, hiermee kunnen de gewiste presets van een MT-programma opnieuw geladen worden.
- MT-programma's laden  
Hiermee kan een MT-programma opnieuw geladen worden.

- Raak de toets aan om de cyclus te starten. Het voorverwarmen start.

- Open de deur, plaats het voedsel in de oven, steek de kernsonde in het product (indien nodig) en sluit de deur om de cyclus te starten.

De MultiTimer-paginalijst wordt op de display getoond.

Tussen de presets kan de oven korte "Detectie- en temperatuurherstel"-fasen starten om de temperatuur in de ovenruimte aan elke preset aan te passen. In dit geval wordt de timer even gestopt.

De screensaver toont maximaal drie presets: de resterende tijd (of de actuele kerntemperatuur van het voedsel) en de naam, indien aanwezig. De presets zijn gerangschikt van boven naar beneden op basis van de minimale en maximale resterende tijd.

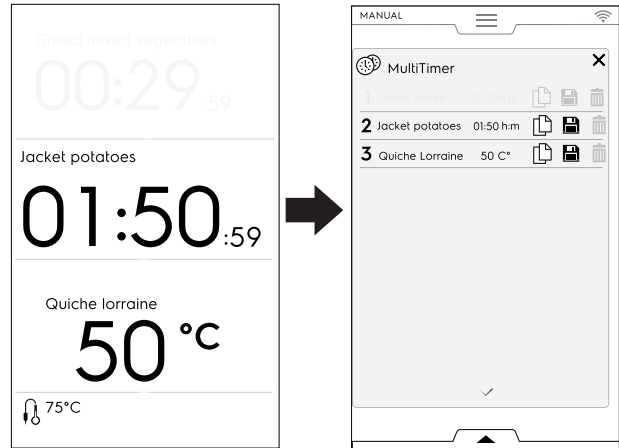

LET OP:

De screensaver kan worden uitgeschakeld: zie paragraaf F.17.15 *Instellingen MULTITIMER* in het hoofdstuk "Instellingen".

- Als een preset eindigt, klinken enkele geluidssignalen. Op de display wordt de lijst van de MultiTimer-pagina getoond waarbij de geëindigde preset groen knippert. Open de deur en haal het voedsel eruit.

Na het sluiten van de deur verdwijnt de geëindigde preset van de display en gaat het programma verder.



LET OP:

Tijdens een preset is het mogelijk om andere presets toe te voegen. Het referentienummer van de zojuist toegevoegde preset knippert (wit) terwijl de deur open is om voedsel in het apparaat te plaatsen. Als de deur weer gesloten is, stopt het referentienummer van de preset met knipperen.

- Als de laatste preset eindigt en het voedsel eruit wordt gehaald, houd dan de toets ingedrukt om de bereiding te stoppen.



**BELANGRIJK**

Het is mogelijk om het einde van het bereidingsprogramma in te stellen wanneer alle presets zijn voltooid. Zie F.17.15 *Instellingen MULTITIMER* in het hoofdstuk "Instellingen".



LET OP:

Het is niet mogelijk om een lopende MultiTimer-cyclus te wijzigen. Veranderingen van cyclusparameters zijn alleen toegestaan binnen bepaalde grenzen en alleen in de inactieve stand.

## F.6.12 MULTIFASELADE

De bereiding van een gerecht kan plaatsvinden met verschillende modaliteiten tijdens de cyclus en dus in verschillende fases.

De oven maakt de uitvoering van programma's die uit meerdere opeenvolgende fases bestaan mogelijk (tot een maximum van 16 fases).

Tijdens een programma wordt automatisch overgegaan van de ene fase naar de volgende. Het programma stopt automatisch als alle fases zijn afgerond.

## MULTIFASELADE

### Het Multifase-programma instellen

1. Stel eerst een bereidingscyclus in (raadpleeg paragraaf F.6 *HANDMATIGE STAND*);
2. Voeg een nieuwe fase toe;

Er zijn twee manieren om een fase toe te voegen:

- Raak het "+"-symbool in de Multifaselade aan;

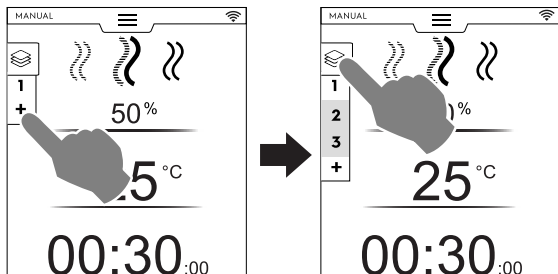

Het apparaat voegt verdere fases toe. Raak de Multifaselade aan om de fasenlijst te controleren.

Raak elke faserij aan om nieuwe parameters toe te kennen.

- Open de Multifaselade en raak het symbool "Cyclus toevoegen" aan.

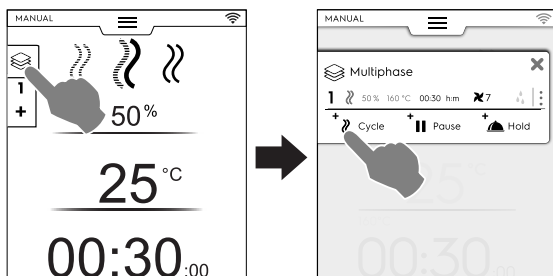

#### + 》 Cyclus toevoegen

Raak dit symbool aan om een nieuwe fase toe te voegen.

De oven voegt defaultfasen toe. Raak de faserij aan om nieuwe parameters in te stellen.

#### + || Pauze toevoegen

Raak dit symbool aan om de Pauzefase toe te voegen.

#### + 〰 Handhaven toevoegen

Raak dit symbool aan om de Handhavingsfase toe te voegen.

De standaardtemperatuur van de handhavingsfase is 70°C. Raak indien nodig de bijbehorende rij aan om die te veranderen.



#### LET OP:

De **HANDHAVINGS**fase verschijnt altijd aan het einde van de lijst en kan niet verplaatst of gekopieerd worden.

Het is mogelijk om maximaal 16 fases + Handhavingsfase toe te voegen.



3. Stel de parameters van de nieuw toegevoegde cycli in en raak de "▶"-toets aan om de cyclus te starten.

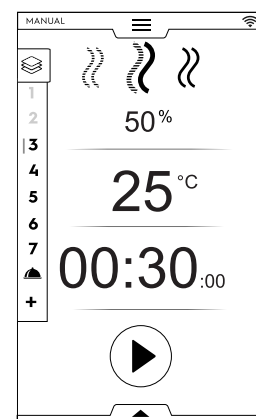

De lopende fase wordt in groen gemarkeerd. De fasen in de lijst die grijs gemarkeerd zijn, worden al uitgevoerd.



#### BELANGRIJK

Er kunnen additionele fases worden toegevoegd tijdens de werking van een uit meerdere fasen bestaande cyclus.

#### Fasenbeheer:

- Raak de 3 stippen aan de rechterkant aan om een mini-pop-upvenster te openen met de functies Schrijven, Verplaatsen, Dupliceren en Wissen.

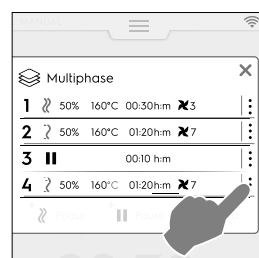

#### LET OP:

Het pop-upvenster opent alleen als de cyclus nog niet is begonnen.

- Raak het "X"-symbool in het rood aan om het mini-pop-upvenster te sluiten.



#### Een tekst schrijven

Raak dit symbool aan om een tekst te schrijven die aan het begin van die specifieke fase weergegeven moet worden.

## ↕ Fase verplaatsen

Raak dit symbool aan om de positie van de fase te wijzigen. De overige fasenummers beginnen te knipperen. Raak het gewenste fasennummer aan om de nieuwe positie te selecteren.

## 🗑️ Fase wissen

Raak dit symbool aan om de fase onmiddellijk te wissen. Raak dit symbool aan om ook de uitgestelde start te wissen.

## 📄 Fase dupliceren

Als er slechts één fase is, is het niet mogelijk om een fase te verplaatsen of wissen, maar kan hij alleen gedupliceerd worden.



### **BELANGRIJK**

Om de hierboven beschreven wijzigingen te bewaren, moet het programma altijd worden opgeslagen en overschreven (met behulp van de onderste lade).

### **Optie OVERSLAAN (alleen beschikbaar tijdens een lopend programma):**

1. Raak de drie stippen aan de rechterkant **van de geselecteerde fase** aan om het mini-pop-upvenster met de functie Overslaan te openen.



### **LET OP:**

Het pop-upvenster wordt alleen geopend als de cyclus al is begonnen.

2. Raak het symbool Overslaan aan om de huidige fase te verlaten en onmiddellijk de geselecteerde fase te starten.

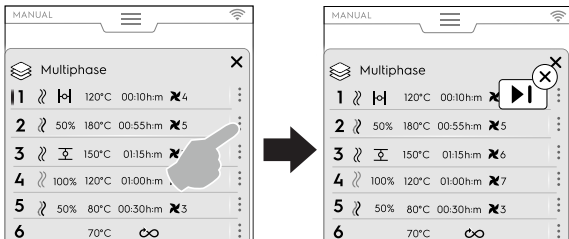

### **Functies onderste lade:**

- Verdere handelingen kunnen via de onderste lade worden uitgevoerd:

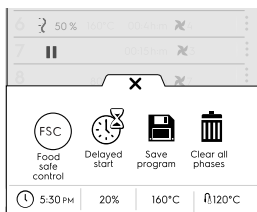

## 📄 Programma opslaan

Raak dit symbool aan om in de Programmastand aangepaste cycli op te slaan. Typ een toe te kennen naam in op het numerieke toetsenblok.

Raak dit symbool ook aan om wijzigingen die in een bestaand programma zijn aangebracht op te slaan.

## 🗑️ Alle fasen wissen

Raak dit symbool om alle fasen in de Multifaselade te wissen en opnieuw te beginnen vanaf fase 1.

Voordat de fasen in de lade worden gewist, opent een pop-upvenster waarin om bevestiging wordt gevraagd.

## 🕒 Uitgestelde start

Raak dit symbool aan om de start van een programma uit te stellen.

Voer de vertragingstijd in op het numerieke toetsenblok.

## 🛡️ FSC Food Safe Control

Raak dit symbool aan om het regelen van de microbiële veiligheid van het voedsel te regelen terwijl een programma wordt gebruikt.

## F.7 AUTOMATIC MODE (AUTOMATISCHE STAND)

### F.7.1 Automatische cycli

In de "Automatic mode" (Automatische stand) kan op een gebruiksvriendelijke manier automatisch voedsel worden bereid, door een paar eenvoudige functies in te stellen.

Bereiden in de "Automatische stand" betekent dat u de bereidingsparameters (temperatuur, tijd en luchtvochtigheid) niet hoeft te weten en voor elk type voedsel uitstekende bereidingsresultaten behaalt.

### F.7.2 EEN AUTOMATISCHE CYCLUS INSTELLEN

1. Open de bovenste lade en selecteer Automatic mode (Automatische stand)

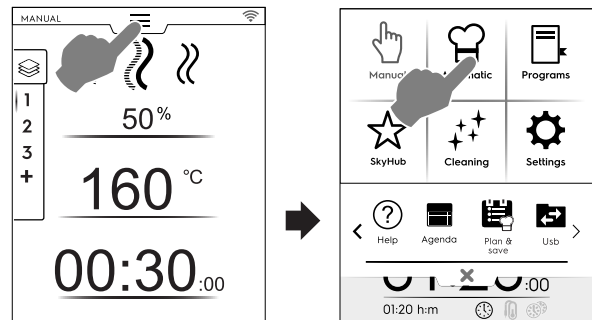

2. Kies een type voedsel; scroll indien nodig naar links of naar rechts om alle beschikbare typen weer te geven.

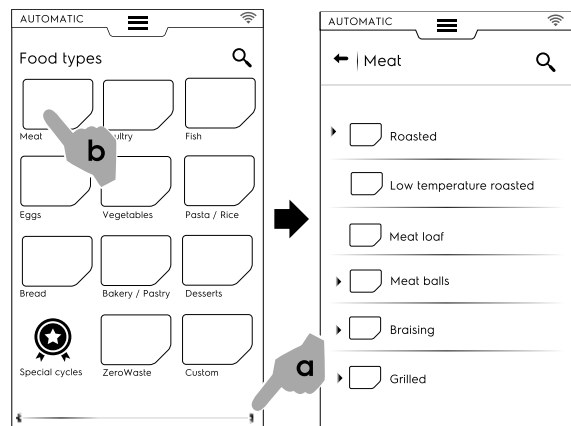

3. Selecteer een categorie voedsel en de benodigde bijbehorende preset;

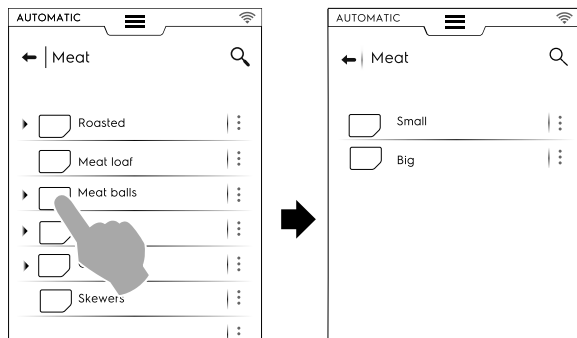

Elke categorie kan meerdere bijbehorende presets hebben.

4. Selecteer de gewenste preset en stel indien nodig de parameters in.  
Wijzig indien nodig de temperatuur en/of de besturing van de bereiding;

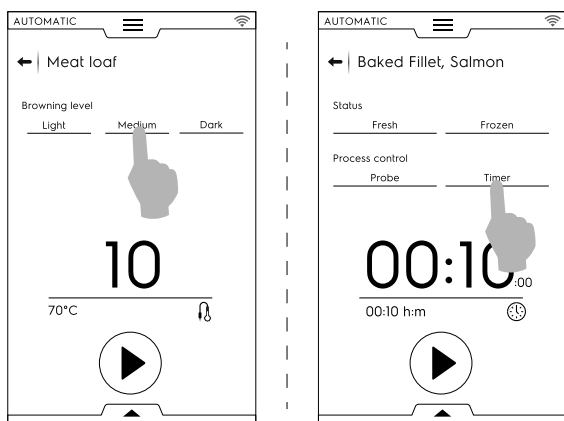

### BELANGRIJK

Het menu "food type" ("type voedsel") kan speciale recepten bevatten, zoals "Zerowaste" en ook regionale gerechten (zie de paragraaf *Food type (Soort voedsel)* voor activering daarvan).

Bepaalde presets zijn volledig automatisch.  
Op de display wordt getoond dat er geen parameters kunnen worden ingesteld.

Voor andere presets kunnen enkele parameters gewijzigd worden:

- Bruiningsniveau
- Besturing van de bereiding (timer/sonde).
- Status voedsel

### Cyclus weergeven

Voor bepaalde cycli is het mogelijk om de weergave van de cyclus via de onderste lade aan te passen. Open hem en kies de meest geschikte optie.

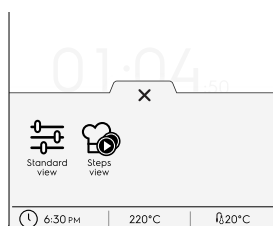

Standaardaanzicht

Stappenaanzicht

Voorbeeld:



### Presets opslaan

- Als de cyclus eenmaal is gemodificeerd met de nieuwe parameters, is het mogelijk hem op te slaan als een "aangepaste preset";

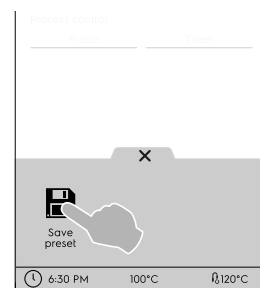

- Raak het symbool aan om de preset op te slaan;
- Er wordt een pop-upvenster geopend, waarin het bericht wordt getoond om de preset te overschrijven;
- Raak het ✓-symbool aan om te bevestigen of raak het X-symbool aan om een nieuwe preset op te slaan.

### Opgeslagen presets naar wens aanpassen

- Raak de drie puntjes aan om een afbeelding te koppelen, of de presets die u heeft gemaakt te hernoemen of verwijderen.

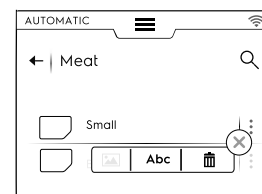

- Het is ook mogelijk om geselecteerde presets te verwijderen met behulp van de onderste lade:

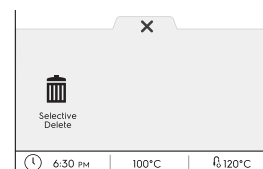

Selecteer een of meer presets die op de display worden getoond en bevestig het verwijderen.

5. Raak aan om de cyclus te starten;  
Het voorverwarmen (of voorcoelen) start.



### LET OP:

Tijdens het voorbereiden van de binnenruimte is het nog steeds mogelijk om enkele wijzigingen aan te brengen in de parameters.

6. Plaats aan het einde van het voorcoelen/voorverwarmen het voedsel in de binnenruimte, steek de kernsonde in

het product (indien nodig) en sluit de deur om de cyclus te starten.

- Zodra de deur gesloten is, begint de oven met de "Sensing" (Detectie) gevolgd door een "Temperature recovery" (Temperatuurherstel). Met deze procedure wordt de specifieke voedsellading gedetecteerd ("Sensing") en wordt de duur van de bereidingscyclus automatisch aangepast ("Temperature recovery") om het optimale kookresultaat te verkrijgen.

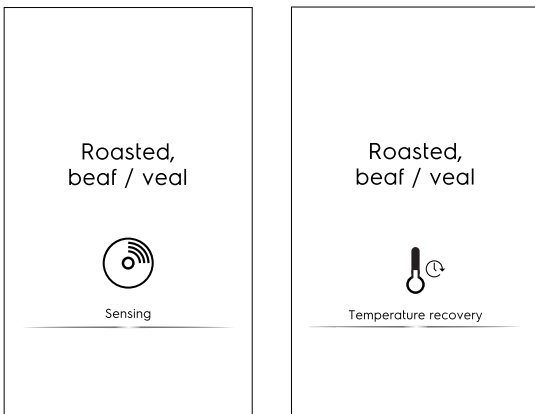

**LET OP:**

Het kan gebeuren dat er na de detectie geen temperatuurherstel plaatsvindt. Dit betekent dat de kookparameters al geschikt zijn voor de specifieke lading.

- Na afloop van de herstelfasen voor Detectie/Temperatuur verschijnt een screensaver tijdens de cyclus.
- Aan het einde van de cyclus wordt op het scherm de volgende informatie getoond:

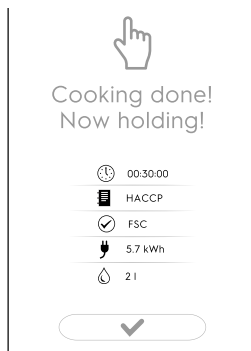

- Tijdverbruik in uren : minuten : seconden
- HACCP (receptgegevens opgeslagen in HACCP-logbestand)
- Gebruikte referentiestandaard (indien ingeschakeld) De controle toont aan of de standaardnorm succesvol is.
- Stroomverbruik in kWh
- Waterverbruik in liter

**F.7.3 QR-CODES**

Automatische bereiding, indien geïmplementeerd, heeft een bijbehorende QR-code waarmee het gehele recept weergegeven kan worden, inclusief ingrediënten, hoeveelheden, bereidingsstappen en nuttige tips.

Recepten zijn beschikbaar op een speciale webpagina. zal steeds nieuwe recepten blijven toevoegen om de service aan haar klanten voortdurend te verbeteren.

- Raak het symbol  op de hoofdpagina van de automatische cyclus of in de onderste lade aan om de bijbehorende QR-code weer te geven.

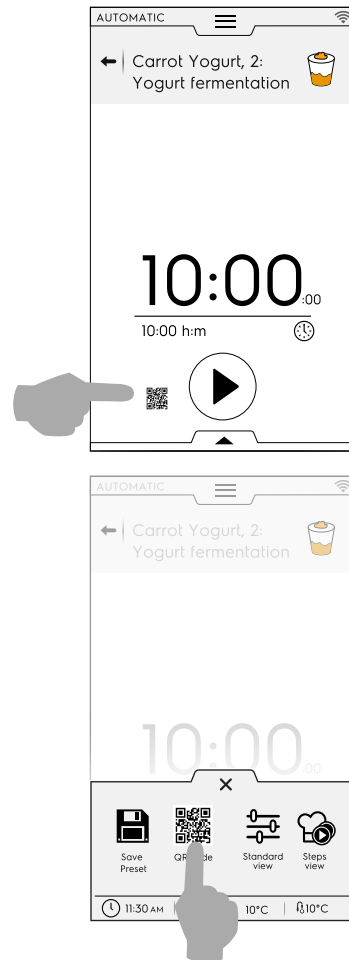

- Scan de QR-code met uw apparaat om toegang te krijgen tot het volledige recept.

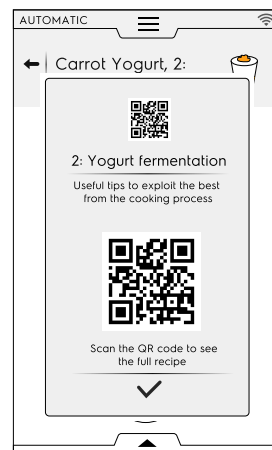

**F.7.4 AUTOMATISCHE CYCLI BIJWERKEN/HERSTELLEN**

Het is mogelijk om de automatische cycli die in uw oven zijn opgeslagen bij te werken met behulp van een usb-stick, of, indien nodig, de vorige cycli voor het bijwerken te herstellen.

U kunt de versie van de recepten voor automatische bereiding die in uw oven zijn opgeslagen vinden op de pagina met de identiteitskaart. Zie de bijbehorende paragraaf F.17.21 *Instellingen IDENTITEITSKAART* in het hoofdstuk “Instellingen”.

### BIJWERKEN RECEPTEN AUTOMATISCHE BEREIDING

Raadpleeg paragraaf *Update automatic cookings (Automatische bereidingen bijwerken)* in het hoofdstuk “Instellingen” en volg de onderstaande instructies:

1. Steek de usb-stick met de BIJWERKING van de recepten voor automatische bereiding in de juiste poort;
2. Selecteer het commando: “Update Automatic cookings” (Automatische bereidingen bijwerken). De oven zoekt naar Recepten voor automatische bereiding op de usb-stick.

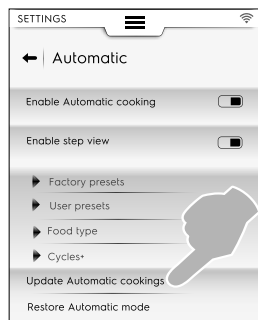

Als de oven een nieuwe versie van de Recepten voor automatische bereiding heeft gevonden, vraagt hij om bevestiging voor het bijwerken.

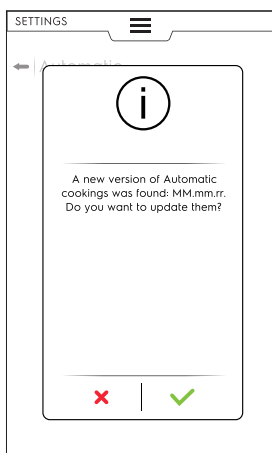

Voor het bijwerken zou het kunnen zijn dat:

- de usb-stick er niet correct is ingestoken. Controleer de aansluiting van de usb-stick en kies opnieuw het bijwerken van de Recepten voor automatische bereiding.
- de bestanden met Automatische bereidingen niet worden gevonden. Controleer dat de usb-stick de bijgewerkte bestanden met bereidingen bevat.
- de Recepten voor automatische bereiding niet compatibel zijn met uw softwareversie.
- de nieuwste versie van de Recepten voor automatische bereiding al is geïnstalleerd. Ze hoeven dan niet te worden bijgewerkt.

3. Raak ✓ aan om verder te gaan. De oven werkt de bestanden bij en geeft een terugkoppeling weer op de display.

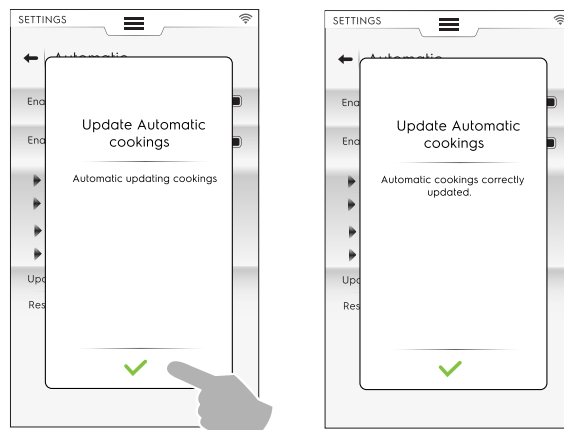

Tijdens het bijwerken zou het kunnen zijn dat:

- Er iets verkeerd gaat. Probeer het bijwerken van de “Automatische bereidingen” opnieuw.
- De usb-stick per ongeluk is verwijderd. De handeling wordt afgebroken.

### AUTOMATISCHE BEREIDINGEN HERSTELLEN

Raadpleeg paragraaf *Restore automatic mode (De automatische stand herstellen)* in het hoofdstuk “Instellingen” en volg de onderstaande instructies:

- Selecteer het commando: “Restore Automatic mode” (Automatische stand herstellen).

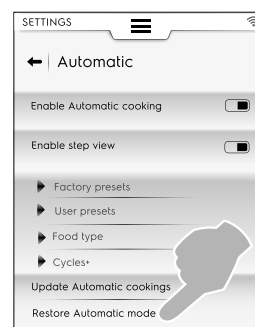

### Zonder enige eerdere bijwerking van de Recepten voor automatische bereiding

1. De oven vraagt om bevestiging van verwijdering van de Automatische stand.

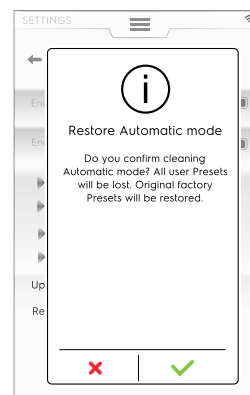

2. Raak ✓ aan om verder te gaan. De oven werkt de bestanden bij en geeft een terugkoppeling weer op de display

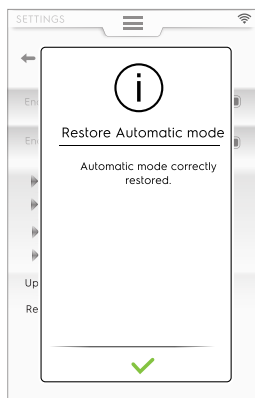

### Met een eerdere bijwerking van de Recepten voor automatische bereiding

1. De oven vraagt welk onderdeel van de automatische stand verwijderd moet worden.



- Als u "Presets" selecteert, verschijnt er een melding met de waarschuwing dat alle presets die u heeft gemaakt verloren gaan en de fabriekspresets worden hersteld.



2. Raak ✓ aan om verder te gaan. De oven herstelt de bestanden en geeft een terugkoppeling weer op de display.

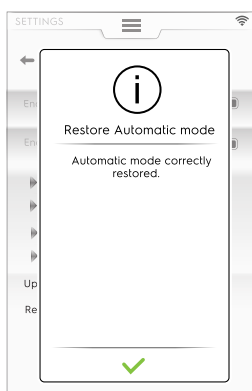

Tijdens het herstellen zou het kunnen zijn dat:

- Er iets verkeerd gaat. Probeer de Automatische stand nogmaals te herstellen.

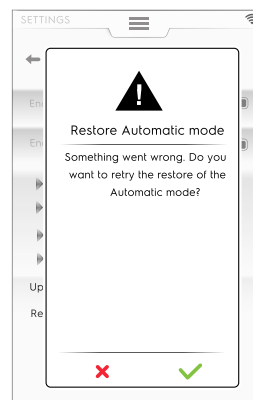

## F.7.5 CYCLI+ / SPECIALE CYCLI

Deze stand bevat speciale bereidingsmogelijkheden die zijn ontworpen om specifieke resultaten te verkrijgen.

### Speciale cycli / Cycli+

Raak dit symbool aan om naar de lijst met cycli te gaan:



### F.7.5.1 Low Temperature Cooking



#### BEREIDING BIJ LAGE TEMPERATUUR

Low Temperature Cooking (bereiding bij lage temperatuur) is een automatisch presetprogramma voor voedsel met een zachte textuur dat gelijkmatig wordt bereid.

De handavingsfase houdt voedsel gedurende 24 uur veilig volgens HACCP-normen.

**Het programma bestaat uit de volgende hoofdfasen:**

- Voorverwarmen
- Dichtschoeien: droog thermisch dichtschroeien van voedsel
- Koelen
- Garen: langzame bereiding
- Handhaven: voedsel op een gewenste temperatuur houden

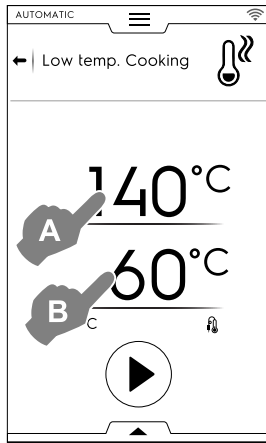

1. Stel de gewenste DICHTSCHROEItemperatuur "A" in;
2. Stel de uiteindelijke temperatuur van de SONDE "B" in
3. Raak de toets aan om de cyclus te starten.



### BELANGRIJK

Geadviseerd wordt om de sonde tijdens de voorverwarmingsfase uit de binnenruimte te halen.

### Presets opslaan

- Als de cyclus eenmaal is ingesteld, is het mogelijk hem op te slaan als een preset;  
Open de onderste lade en selecteer het bijbehorende symbool.

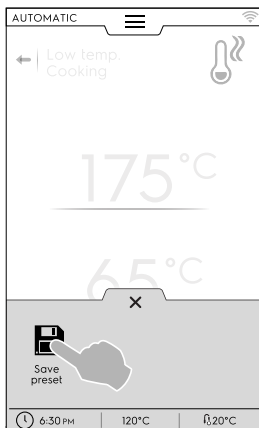

### Presets beheren

- Als u al meer presets voor "Low Temperature Cooking" heeft opgeslagen, worden ze als een lijst getoond.  
Raak drie stippen aan om het beeld te wijzigen, of de presets te hernoemen of wissen (zie dezelfde procedure in paragraaf *Afbeelding, naam, categorie link en wissen van opgeslagen programma's* in hoofdstuk F.8 PROGRAMMASTAND).

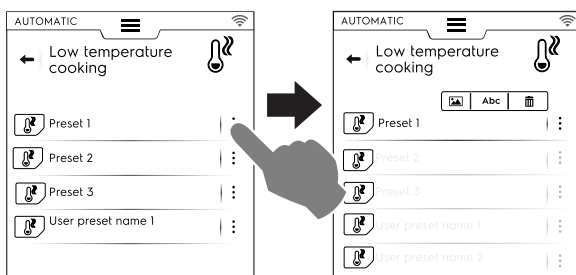

Aan het einde van de cyclus wordt op het scherm het verbruik (indien beschikbaar) als een samenvatting getoond.

### F.7.5.2 Bereidingen met Eco Delta



### BEREIDINGEN MET ECO DELTA

Deze speciale cyclus past de temperatuur in de binnenruimte aan om een constant verschil (delta) met de voedselkerntemperatuursonde in stand te houden.

- Stel de waarde voor de luchtvochtigheid in;
- Stel de deltawaarde in voor de temperatuur van de binnenruimte;
- Stel vervolgens de kernsondetemperatuur in;  
Op de display worden de ingestelde waarde (A) voor de luchtvochtigheid, voor de temperatuur van de binnenruimte de deltawaarde (B) en de actuele en doelwaarden voor de sonde (C) weergegeven;



### LET OP:

Als er meerdere fasen worden gemaakt, moet ten minste één daarvan worden aangestuurd door een sonde waarbij de temperatuur van de binnenruimte wordt ingesteld als een delta van de waarde voor de voedselkerntemperatuursonde. Anders wordt de Startschakelaar gedeactiveerd en verschijnt de melding "Eco delta cooking program invalid" ("Eco delta bereidingsprogramma ongeldig").

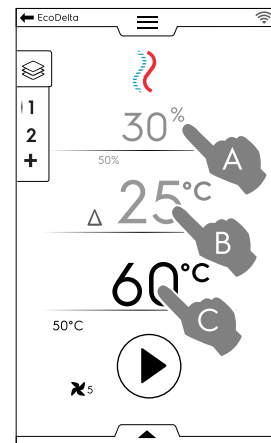

- Raak de toets aan om de cyclus te starten.
- Als de temperatuur in de binnenruimte eenmaal is bereikt, laad dan de oven in en steek de voedselsonde in het product.

Additionele handelingen zoals het aanpassen van de ventilatorsnelheid, het injecteren van water in de binnenruimte of het verlagen van het vermogen, kunnen via de onderste lade worden uitgevoerd.

Aan het einde van de cyclus wordt op het scherm het verbruik (indien beschikbaar) als een samenvatting getoond.

### F.7.5.3 Regeneratie



### REGENERATIE

Deze cyclus is een reeks categorieën en bereidingscycli om gekoeld voedsel weer op te warmen, waarbij de luchtvochtigheid gecontroleerd wordt. Hij werkt als een standaard automatische cyclus.

## Om een regeneratiecyclus te starten, gaat u als volgt te werk:

1. Selecteer de voedsellading (plaat of bak). Ga naar de cyclus;

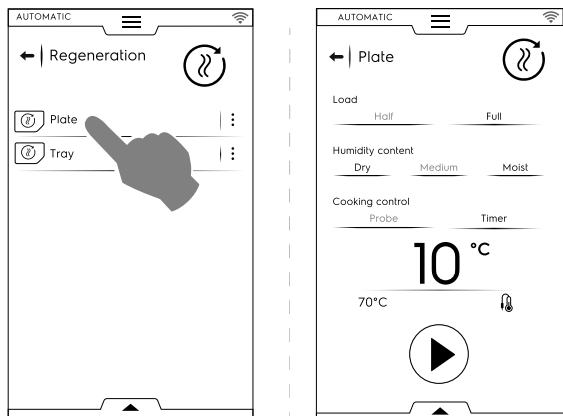

2. Stel de parameters in die de toestand van het te regenereren voedsel definiëren;
3. Raak de toets aan om de cyclus te starten.



### PAS OP

Koud voedsel mag niet in de binnenruimte worden geplaatst om geregenereerd te worden als de **HANDHAVINGS** fase (HOLD) nog bezig is.

- De weergave van de cyclus kan worden aangepast in een standaard- of stappenweergave. Open de onderste lade en raak het gewenste symbool aan:



Om de uitgevoerde of nieuwe presets op te slaan, zie paragraaf *Presets opslaan* van dit hoofdstuk.

Aan het einde van de cyclus wordt op het scherm het verbruik (indien beschikbaar) als een samenvatting getoond.

### F.7.5.4 Static Combi



#### STATIC COMBI (STATISCHE COMBI)

Deze cyclus stimuleert statische bereiding waarbij een gematigder luchtverdeling wordt gebruikt. De oven voert een cyclus uit in de handmatige stand zonder de ventilator aan te passen.

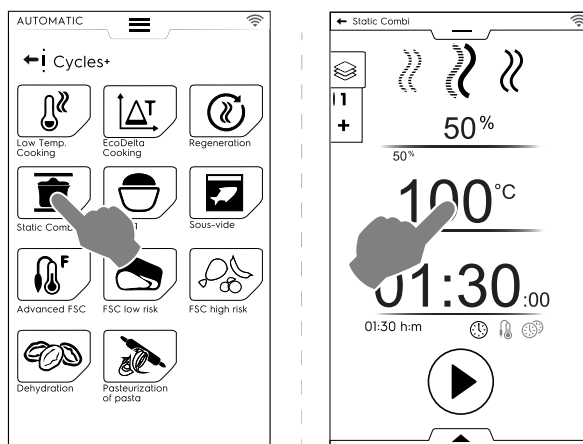

## Om een statische combicyclus uit te voeren, gaat u als volgt te werk:

1. Selecteer, indien aangemaakt, een preset;
2. Raak de toets aan om de cyclus te starten. Als de temperatuur in de binnenruimte hoger is dan de ingestelde temperatuur, begint de oven een afkoelfase. Als de temperatuur in de binnenruimte lager is dan de ingestelde temperatuur, voert de oven geen voorverwarming uit
3. Als de oven de bereidingstemperatuur heeft bereikt, laad dan de oven in en steek, indien nodig, de voedselsonde in het product.

De snelheid van de ventilator kan niet worden aangepast.

Additionele handelingen zoals het injecteren van water in de binnenruimte of het verlagen van het vermogen, kunnen via de onderste lade worden uitgevoerd.

Om de uitgevoerde of nieuwe presets op te slaan, zie paragraaf *Presets opslaan* van dit hoofdstuk.

Aan het einde van de cyclus wordt op het scherm het verbruik (indien beschikbaar) als een samenvatting getoond.

### F.7.5.5 Rijden



#### RIJZEN

Gecontroleerde luchtvochtigheid, dankzij de unieke lambda-sensor, en temperatuur zorgen ervoor dat de oven als een rijkskast kan werken, om gebak of bakkersproducten te laten rijzen.

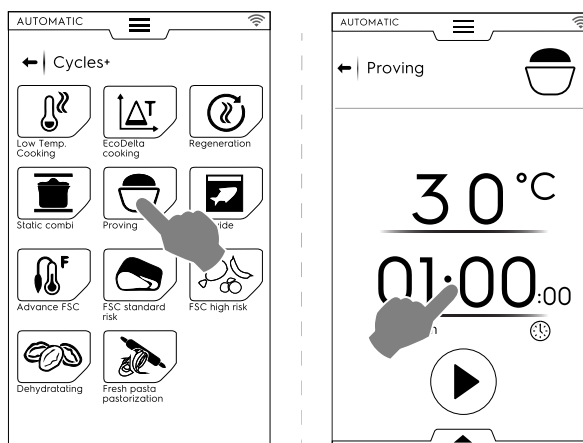

## Om een rijscyclus uit te voeren, gaat u als volgt te werk:

1. Stel de temperatuur in van 30 tot 50 °C;
2. Stel de tijd in;
3. Raak de toets aan om de cyclus te starten. Als de temperatuur in de binnenruimte lager of hoger is dan de ingestelde temperatuur, begint de oven een afkoelfase of een voorverwarmingfase.
4. Als de ingestelde temperatuur van de binnenruimte is bereikt, laat het voedsel dan in de oven.

- Om de uitgevoerde of nieuwe presets op te slaan, zie paragraaf *Presets opslaan* van dit hoofdstuk.
- De weergave van de cyclus kan worden aangepast in een standaard- of stappenweergave. Open de onderste lade en raak het gewenste symbool aan.
- Het is eveneens mogelijk om via de onderste lade wat water in de binnenruimte te injecteren.

Aan het einde van de cyclus wordt op het scherm het verbruik (indien beschikbaar) als een samenvatting getoond.

#### F.7.5.6 Sous-vide

##### SOUS-VIDE

Dit is een stoomcyclus die geschikt is voor het bereiden van voedsel dat eerder vacuüm verpakt werd in een plastic zak. Met deze speciale cyclus is het mogelijk om het voedsel te bereiden of te regenereren.

De oven werkt in handmatige stand waarbij alleen de STOOMcyclus beschikbaar is;

- Kies de gewenste preset. Wijzig indien nodig de temperatuur van de binnenruimte;
- Stel de tijd in, of
- stel de kernsondetemperatuur in (alleen als de “USB-kernvoedselsonde voor sous-vidé” beschikbaar is voor het apparaat).
- Raak de toets  aan om de cyclus te starten.

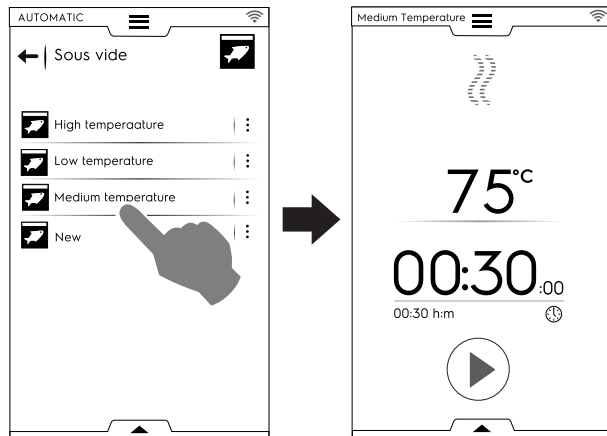

Om de uitgevoerde of nieuwe presets op te slaan, zie paragraaf *Presets opslaan* van dit hoofdstuk.

Het is mogelijk om via de onderste lade het vermogen van de oven te verlagen.

Aan het einde van de cyclus wordt op het scherm het verbruik (indien beschikbaar) als een samenvatting getoond.

#### F.7.5.7 Advanced FSC (Geavanceerde FSC)

##### ADVANCED FSC (GEAVANCEERDE FSC)

Deze cyclus associeert het bereiken van de pasteurisatiefactor met het einde van de bereidingscyclus.

Deze cyclus wordt uitgevoerd als een handmatige cyclus.

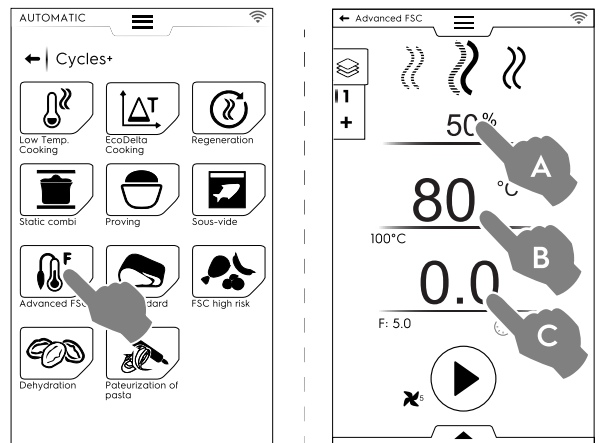

Om een Advanced FSC-cyclus uit te voeren, gaat u als volgt te werk:

1. Stel de luchtvochtigheid (A) in;
2. Stel de temperatuur (B) in;
3. Stel de pasteurisatiefactor (C) in;
4. Raak de toets  aan om de cyclus te starten.  
Als de temperatuur in de binnenruimte lager of hoger is dan de ingestelde temperatuur, begint de oven een afkoelfase of een voorverwarmingsfase.
5. Als de ingestelde temperatuur in de binnenruimte is bereikt, laad dan het voedsel in de oven en steek de voedselkernsonde in het product.  
Als de “F”-parameter wordt bereikt, is de cyclus klaar.

Additional handelingen zoals het aanpassen van de ventilatorsnelheid, het injecteren van water in de binnenruimte of het verlagen van het vermogen, kunnen via de onderste lade worden uitgevoerd.

Om de uitgevoerde of nieuwe presets op te slaan, zie paragraaf *Presets opslaan* van dit hoofdstuk.

Aan het einde van de cyclus wordt op het scherm het verbruik (indien beschikbaar) als een samenvatting getoond.

#### F.7.5.8 FSC Standard Risk (FSC Standaardrisico)

##### FSC STANDAARDRISICO

De FOOD SAFE CONTROL (FSC) is een voorziening waarmee het bereiken van de toestand van microbiologische VEILIGHEID van het voedsel mogelijk is tijdens de bereiding geregeld kan worden. Deze optie herkent het moment waarop het voedsel een aanvaardbaar ontsmettingsniveau bereikt voor VEILIGE consumptie daarvan.

Het proces vereist de scrupuleuze naleving van de goede bewerkingspraktijken van het voedsel volgens de normen van correcte hygiënische werkwijze, voor en na de bereiding.



#### LET OP:

De bereiding met behulp van de FSC ontsmet bedorven voedsel niet, dit blijft zo ook na de bereiding.

De cyclus wordt uitgevoerd met presets in HANDMATIGE stand met de FSC -optie ingeschakeld.

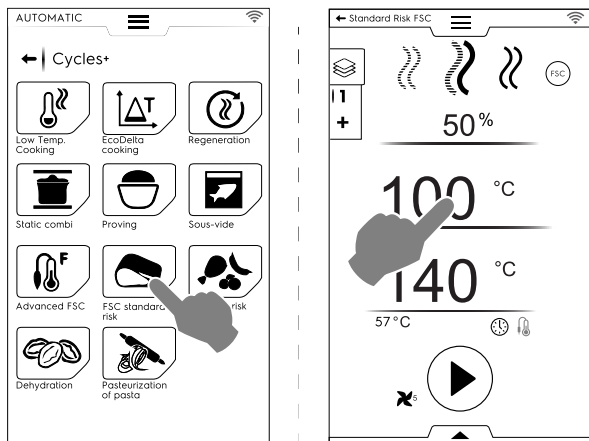

### Om de FSC Standaard Risico-cyclus in te stellen, gaat u als volgt te werk:

- Stel de luchtvochtigheid, temperatuur en tijd van de cyclus in;
- Raak de toets aan om de cyclus te starten;  
Als de temperatuur in de binnenruimte lager of hoger is dan de ingestelde temperatuur, begint de oven een afkoelfase of een voorverwarmingsfase.
- Als de ingestelde temperatuur in de binnenruimte is bereikt, laad dan het voedsel in de oven en steek de voedselkern-sonde in het product.
- Aan het einde van de cyclus, controleert de oven of het voedsel het gewenste ontsmettingsniveau heeft bereikt:
  - Als aan de FSC-parameter wordt voldaan, informeert een samenvattende melding dat de cyclus succesvol is beëindigd;

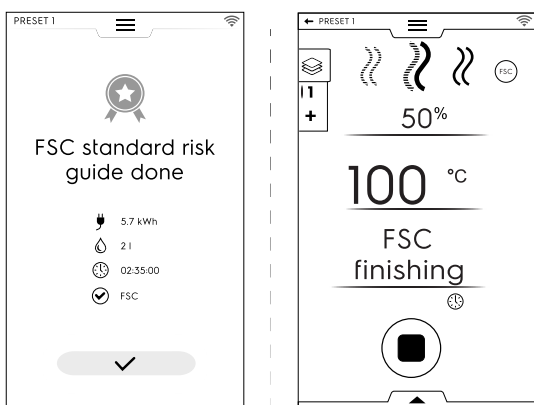

- Als NIET aan de FSC-parameter wordt voldaan, wordt in een melding gewaarschuwd dat de cyclus verlengd moet worden tot het voedsel een toestand heeft waarin het veilig geconsumeerd kan worden.

Additionele handelingen zoals het aanpassen van de ventilatorsnelheid, het injecteren van water in de binnenruimte of het verlagen van het vermogen, kunnen via de onderste lade worden uitgevoerd.

Om de uitgevoerde of nieuwe presets op te slaan, zie paragraaf *Presets opslaan* van dit hoofdstuk.

Aan het einde van de cyclus wordt op het scherm het verbruik (indien beschikbaar) als een samenvatting getoond.

#### F.7.5.9 FSC High Risk (FSC Hoog risico)

##### FSC HOOG RISICO

Voor voedsel met een hoog besmettingsniveau. (bijv. vleesrollades, gehakt, gevogelte, varkensvlees, vis).

De cyclus wordt uitgevoerd met presets in HANDMATIGE stand met de -optie ingeschakeld.

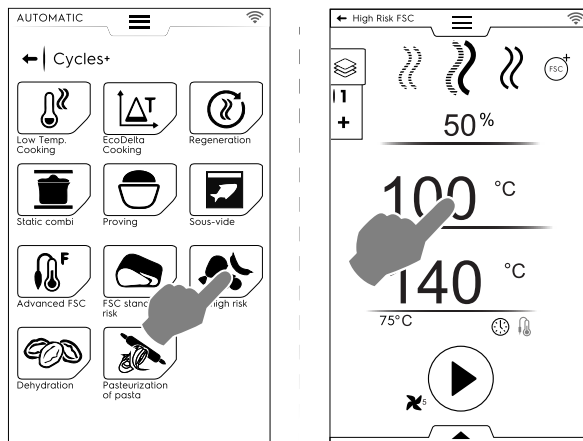

### Om de FSC Hoog Risico-cyclus in te stellen, gaat u als volgt te werk:

- Stel de luchtvochtigheid, temperatuur en tijd van de cyclus in;
- Raak de toets aan om de cyclus te starten;  
Als de temperatuur in de binnenruimte lager of hoger is dan de ingestelde temperatuur, begint de oven een afkoelfase of een voorverwarmingsfase.
- Als de ingestelde temperatuur in de binnenruimte is bereikt, laad dan het voedsel in de oven en steek de voedselkern-sonde in het product.
- Aan het einde van de cyclus, controleert de oven of het voedsel het gewenste ontsmettingsniveau heeft bereikt:
  - Als aan de FSC-parameter wordt voldaan, verschijnt een samenvattende melding dat de cyclus is beëindigd;

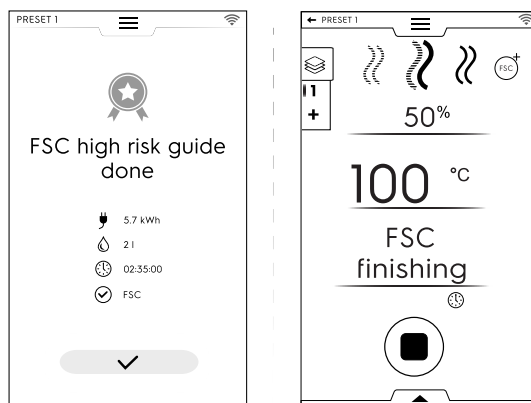

- Als NIET aan de FSC-parameter wordt voldaan, wordt in een melding gewaarschuwd dat de cyclus verlengd moet worden tot het voedsel een toestand heeft waarin het veilig geconsumeerd kan worden.

Additionele handelingen zoals het aanpassen van de ventilatorsnelheid, het injecteren van water in de binnenruimte of het verlagen van het vermogen, kunnen via de onderste lade worden uitgevoerd.

Om de uitgevoerde of nieuwe presets op te slaan, zie paragraaf *Presets opslaan* van dit hoofdstuk.

Aan het einde van de cyclus wordt op het scherm het verbruik (indien beschikbaar) als een samenvatting getoond.

#### F.7.5.10 Dehydratie

##### DEHYDRATATIE

Deze cyclus zorgt voor een snelle dehydratie van fruit, groenten, vlees en vis. Hij elimineert de vloeistoffen uit de voedsel ingrediënten door de ovenruimte droog te maken dankzij de hoogste luchtafvoerstroming (maximaal 90 m<sup>3</sup>/h).

De oven werkt in handmatige stand waarbij alleen de CONVECTIEcyclus beschikbaar is met de ontfluchting OPEN.

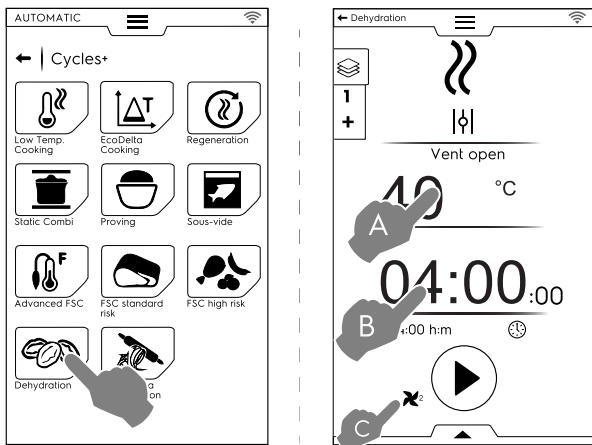

### Om de Dehydratatiecyclus in te stellen, gaat u als volgt te werk:

- Stel de temperatuur (A), tijd (B) en snelheid van de ventilator (C) in;
- Raak de toets aan om de cyclus te starten;  
Als de temperatuur in de binnenruimte hoger is dan de ingestelde temperatuur, begint de oven een afkoelfase.  
Als de temperatuur in de binnenruimte lager is dan de ingestelde temperatuur, voert de oven geen voorverwarming uit
- Als de ingestelde temperatuur van de binnenruimte is bereikt, laat het voedsel dan in de oven.

Additionele handelingen zoals het aanpassen van de ventilatorsnelheid, het injecteren van water in de binnenruimte of het verlagen van het vermogen, kunnen via de onderste lade worden uitgevoerd.

Om de uitgevoerde of nieuwe presets op te slaan, zie paragraaf *Preset opslaan* van dit hoofdstuk.

Aan het einde van de cyclus wordt op het scherm het verbruik (indien beschikbaar) als een samenvatting getoond.

### F.7.5.11 Pasteurisatie van pasta



#### PASTEURISATIE VAN PASTA

Deze cyclus is een speciale preset die geschikt is voor de pasteurisatie van verse pasta.

De oven werkt in handmatige stand waarbij alleen de STOOMcyclus beschikbaar is.

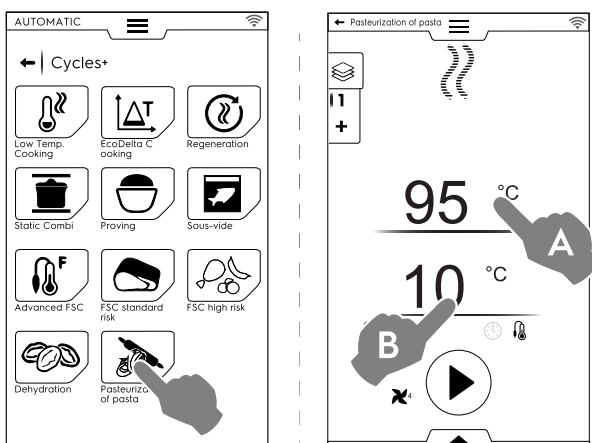

### Om de cyclus in te stellen, gaat u als volgt te werk:

- Stel de gewenste temperatuur (A) van de binnenruimte in;
- Stel de kernsondetemperatuur of de tijd (B) in;
- Raak de toets aan om de cyclus te starten;  
Als de temperatuur in de binnenruimte lager of hoger is dan de ingestelde temperatuur, begint de oven een afkoelfase of een voorverwarmingfase.

- Als de ingestelde temperatuur in de binnenruimte is bereikt, laad dan het voedsel in de oven en steek de voedselkernsonde in het product.

Additionele handelingen zoals het aanpassen van de ventilatorsnelheid, het injecteren van water in de binnenruimte of het verlagen van het vermogen, kunnen via de onderste lade worden uitgevoerd.

Om de uitgevoerde of nieuwe presets op te slaan, zie paragraaf *Preset opslaan* van dit hoofdstuk.

Aan het einde van de cyclus wordt op het scherm het verbruik (indien beschikbaar) als een samenvatting getoond.

## F.8 PROGRAMMASTAND

Met de "Programmastand" kunnen programmarecepten die al zijn opgeslagen of gedownload uit de cloud worden opgeroepen en/of kunnen nieuwe programma's worden gemaakt en opgeslagen.

1. Kies de Programmastand. De display toont alle opgeslagen programma's.

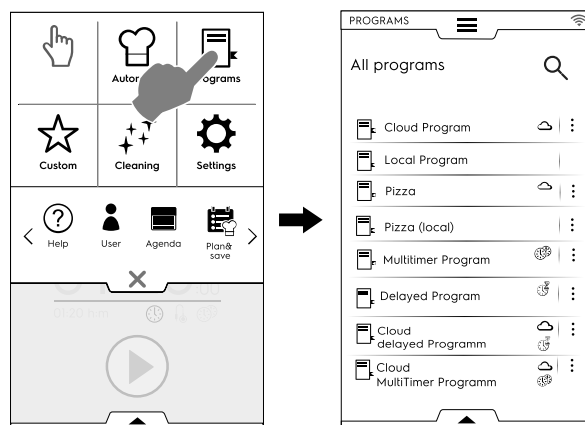

Om de programmaweergave te wijzigen van een lijst in een raster, opent u de onderste lade en selecteert u rastervisualisatie:

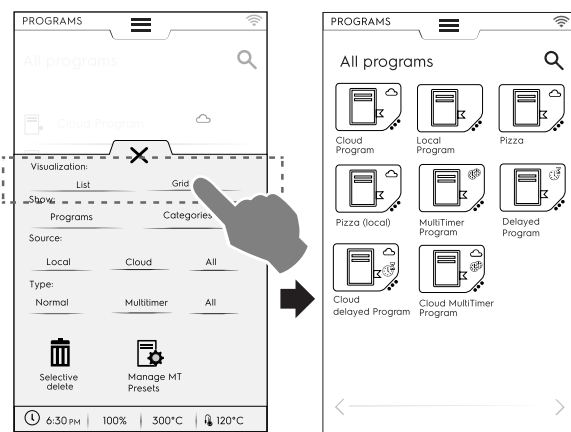

Bij het weergeven van programma's geeft de oven u algemene informatie over het type programma en de bron ervan:

- Programma gedownload uit de cloud
- MultiTimer programma gedownload uit de cloud
- Programma met uitgestelde start gedownload uit de cloud

2. Raak het gewenste programma aan;  
De oven laadt het programma in de Handmatige stand, klaar om gelanceerd te worden.

**LET OP:**

Om te zoeken naar een programma raakt u

symbool  aan en voert u de naam in op het toetsenblok dat verschijnt. Op het display worden programma's getoond die vergelijkbaar zijn met het programma dat u heeft ingevoerd.

**Een programma maken en opslaan**

- Selecteer een cyclus in de Handmatige stand (zie hoofdstuk F.6 *HANDMATIGE STAND*);
- Wijzig indien nodig de bereidingsparameters al naar gelang uw wensen;
- Open de onderste lade en raak het relevante symbool aan om het programma op te slaan;
- Bewerk de programmanaam op het verschenen toetsenblok en bevestig. Om de naam te wijzigen, verplaatst u de cursor met een aanraking van uw vinger tussen de karakters.

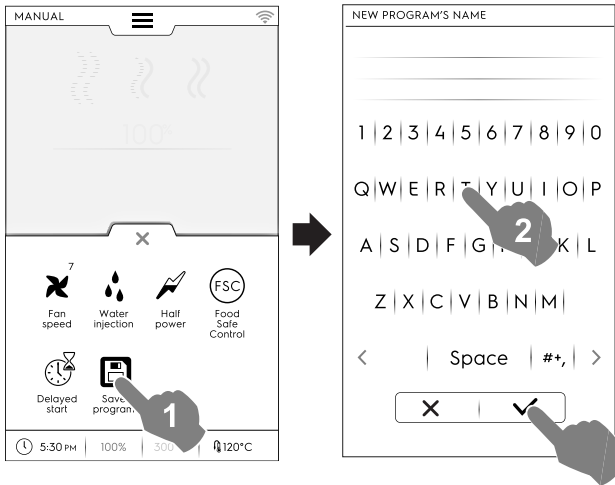

Het nieuwe programma wordt opgeslagen in de Programmastand.

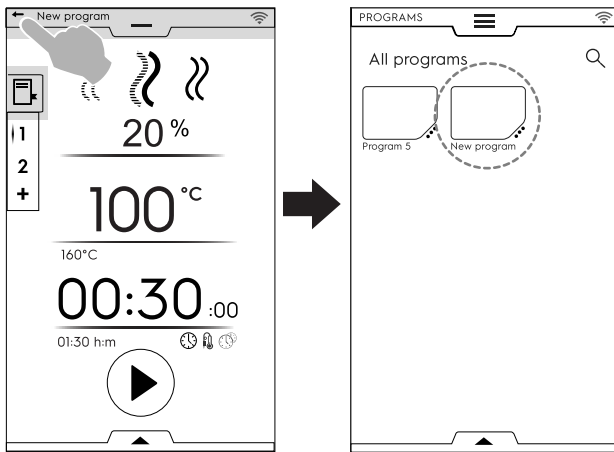
**Afbeelding, naam, categorie link en wissen van opgeslagen programma's**

1. Raak de drie stippen naast het programmasympool aan om toegang te krijgen tot het "functiebeheer" menu;

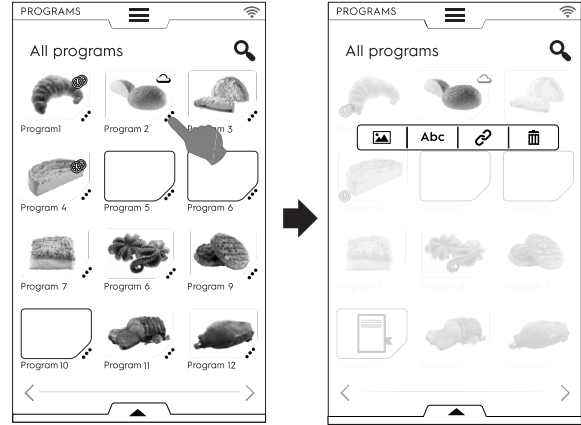
**AFBEELDING WIJZIGEN**

- Raak het afbeeldingsymbool aan om de standaardafbeelding te wijzigen; Kies de gewenste afbeelding en bevestig.

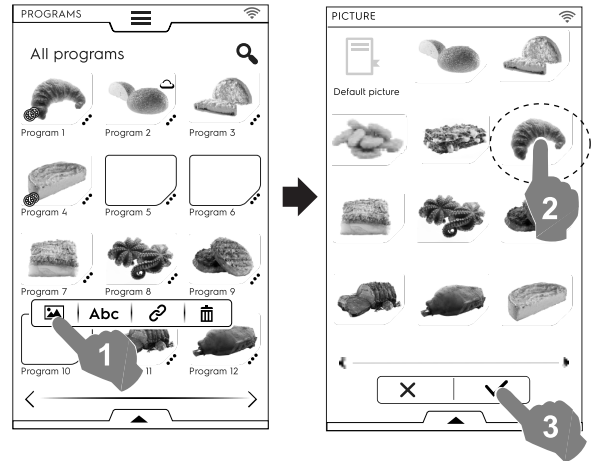
**ABC****NAAM BEWERKEN**

- Raak het "abc"-symbool aan om de programmanaam te bewerken; Voer de nieuwe naam in en bevestig.

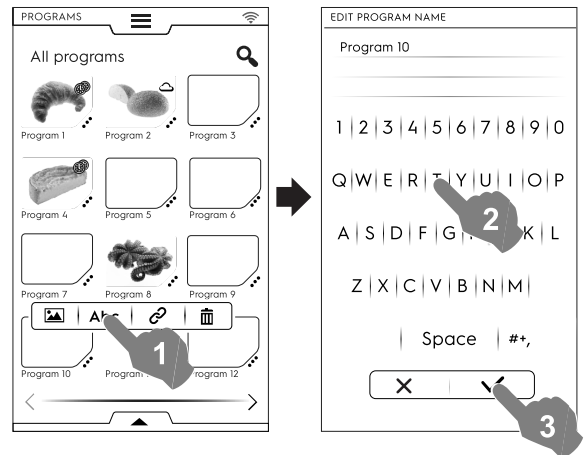
**KOPPELEN AAN CATEGORIE**

- Raak het koppelsymbool aan om het programma aan een categorie te koppelen;

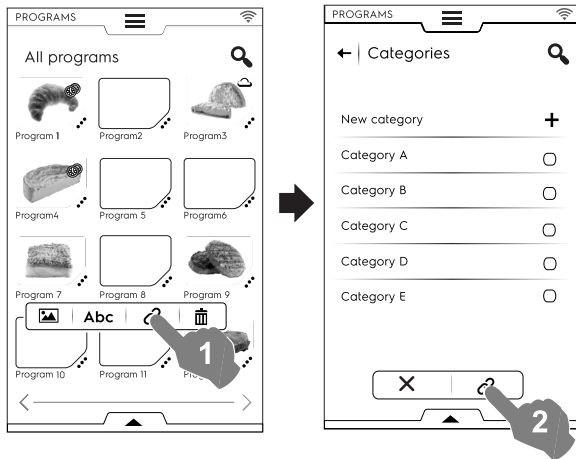

Als een categorie gekozen is, raak dan de koppeltoets aan.



### PROGRAMMA WISSEN

- Raak het prullenbaksymbool aan om een programma te wissen;  
Bevestig het wissen.

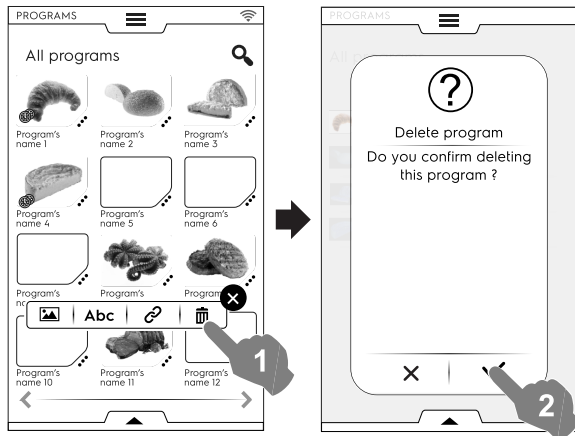

### Programmabeheer via de onderste lade

Open de onderste lade en:

- Selecteer "Programma's" om de lijst met alle programma's te bekijken;

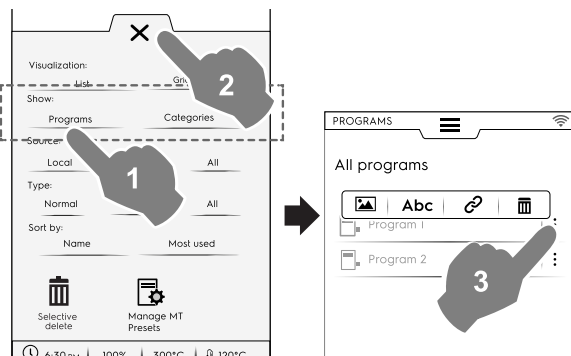

### LET OP:

Voor alle programma's die worden weergegeven, openen de drie verticale stippen aan de rechterkant van het geselecteerde programma een popvenster met functies voor het toevoegen van een afbeelding, hernoemen van het programma, koppelen aan categorieën en wissen van programma's.

Raak altijd **X** aan om de lade te sluiten.

- selecteer "Categorieën" om de lijst met alle categorieën te bekijken;

Elke categorie kan worden uitgeklaapt om de gekoppelde programma's te tonen.

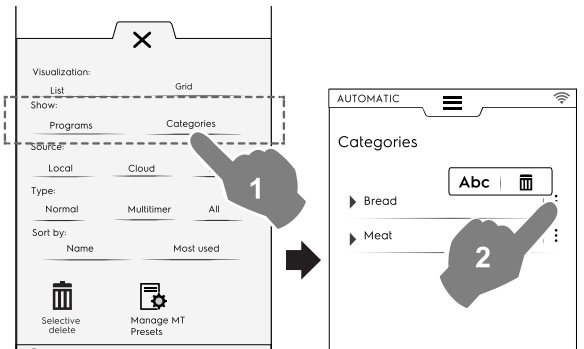

- selecteer "Lokaal", "Cloud" of "Alles" om de programma's weer te geven per bron of om alle programma's weer te geven;

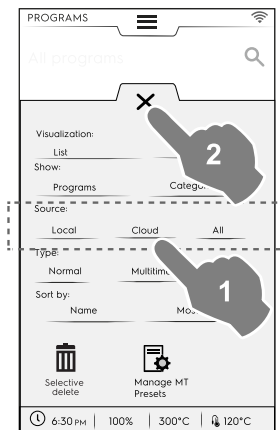

- selecteer "Normaal", "MultiTimer" of "Alles" om de programma's per type weer te geven;

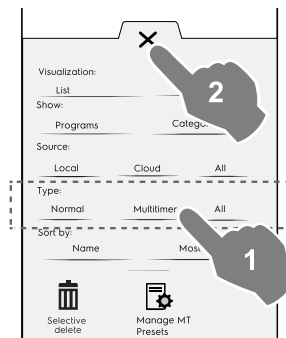

- selecteer "naam" of "Meest gebruikt" om de gewenste programma's te sorteren;

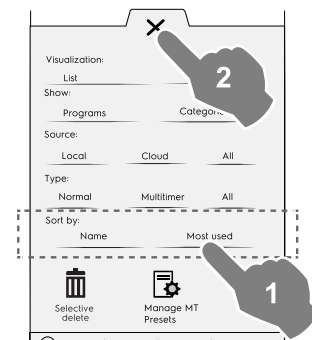

## Selectief wissen-functie

- Open de lade om de programma's die gewist moeten worden te selecteren. De lijst met programma's verschijnt op het display.

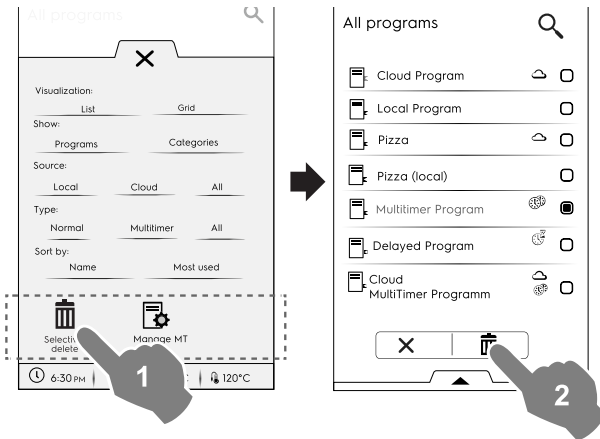

- Selecteer de programma's die gewist moeten worden of open de lade nogmaals en selecteer:

- of u wilt dat alle programma's geselecteerd worden;



of kies een van de volgende opties:

- of u wilt dat alle programma's gedeselecteerd worden;
- of u wilt dat alleen de geselecteerde programma's worden weergegeven;

Sluit altijd de lade om uw selectie op het display te zien.

## MT Presets beheren

Het is mogelijk om Presets te hernoemen/wissen en de informatie behorende bij het programma waar ze deel van uitmaken weer te geven.

- Raak het bijbehorende symbool aan.

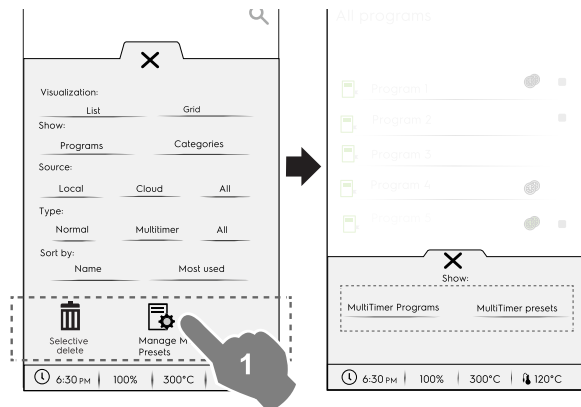

- Selecteer **MultiTimer-programma's** om de MultiTimer-programma's te zien die de presets bevatten.

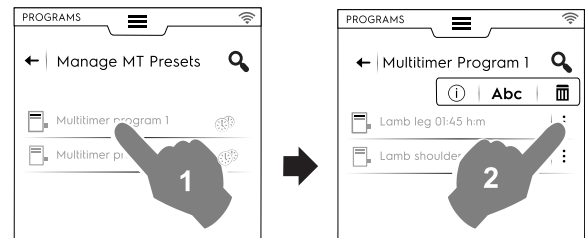

- Selecteer **MultiTimer-presets** om alle presets te zien die zijn opgeslagen en aanwezig zijn in alle MultiTimer-programma's.

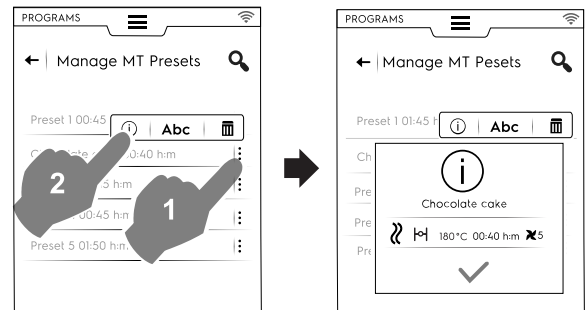

2. Selecteer een programma uit de lijst en raak de ▶-toets aan om hem te starten;

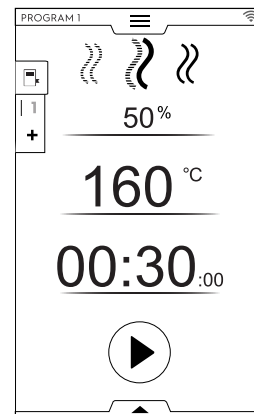

### LET OP:

Als het programma eenmaal is opgeroepen is het nog steeds mogelijk om meer **fasen** of meer **presets** toe te voegen.

## Fasen aan een programma toevoegen

- Raak de Multifaselade aan om alle fasen weer te geven waaruit de gehele cyclus bestaat;
- Voeg meer fasen toe (zie paragraaf *Het Multifase-programma instellen*);
- Raak het ✕-symbool aan om het BEWERKINGSvenster te sluiten;

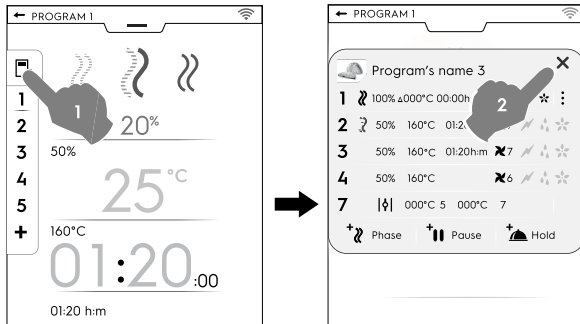

- Open de onderste lade en sla het programma op:

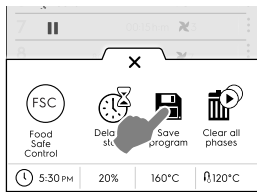

- Bewerk de programma-naam die op het toetsenblok verschijnt om de bestaande naam te overschrijven;
- Voer een nieuwe naam in om het programma op te slaan met de zojuist toegevoegde fase.

## Presets toevoegen aan een MultiTimer-programma

- Raak de MultiTimer-lade aan om alle presets weer te geven die aan een programma zijn gekoppeld;
- Voeg meer presets toe (zie paragraaf *Instellen van een MultiTimer-optie*);
- Raak het ✕-symbool aan om het BEWERKINGSvenster te sluiten;

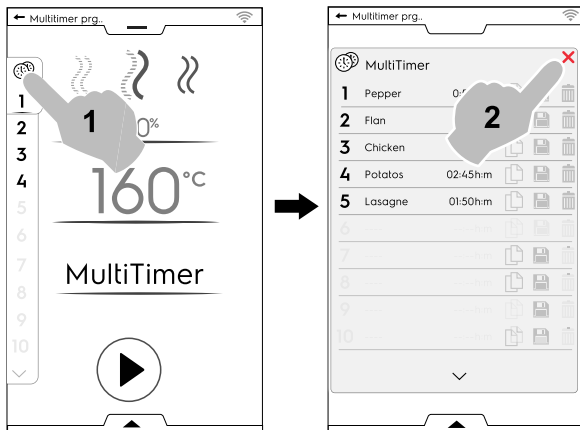

- Open de onderste lade om:
  - alle presets op te slaan om de laatst toegevoegde cyclus op te slaan;
  - het MT-programma op te slaan. Als dezelfde naam van het zojuist gewijzigde programma wordt ingevoerd, vraagt het display of het bestaande programma moet worden overschreven.

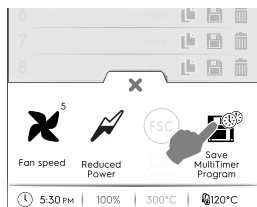

## F.9 HOMEPAGE FAVORIETEN-STAND (SKYHUB/SOLOMIO)

Deze stand is een verzameling van koppelingen naar de meest gebruikte functies van de oven en hiermee kan het displaymenu naar wens worden aangepast.

- Selecteer SkyHub-stand;

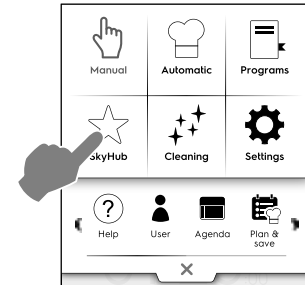

- De eerste keer dat u het menu benadert, zijn alle onderdelen leeg. U kunt een map maken die de meest gebruikte functies bevat of een rechtstreekse koppeling naar uw favoriete functie.

Raak "+" aan om een map of de gewenste functie toe te voegen;

### Het maken van een map

- Raak "+" aan en selecteer ;

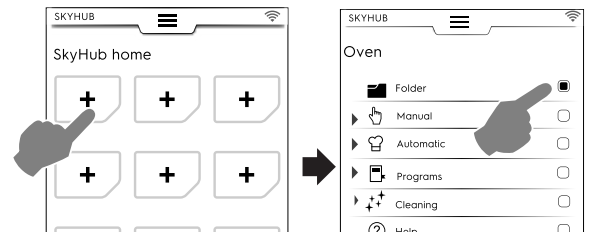

- er wordt gevraagd meteen een titel aan de map te geven en een afbeelding uit de voorgestelde afbeeldingen te kiezen.

Het is mogelijk om op elk moment de map te hernoemen of een andere afbeelding te koppelen of de map te wissen.

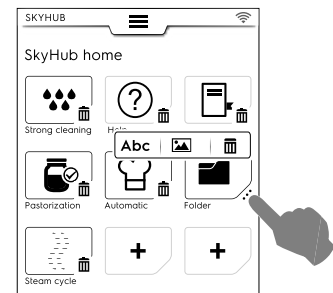

### Een koppeling toevoegen

- Selecteer de gewenste functie (bijvoorbeeld de Strong-cyclus in de Reinigingsstand) en bevestig;

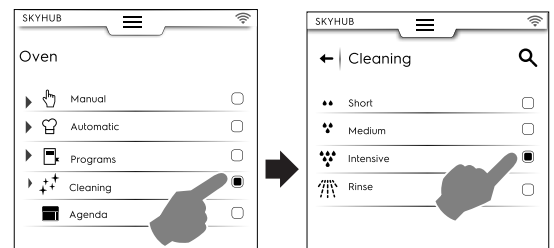

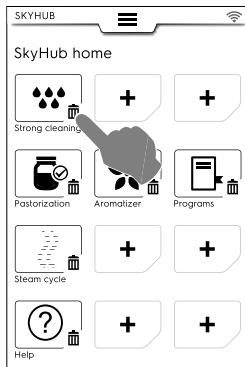

- Om een functie te wissen raakt u het symbool  in de onderhoek aan.



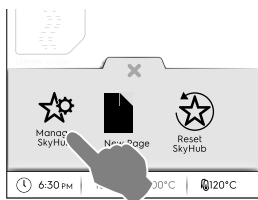



- Open de onderste laden om uw favorieten op te slaan en raak het symbool "SkyHub beheren" aan. Het groene symbool wordt wit. De display verlaat het BEWERKINGSmenu en keert terug naar de lijst met favorieten.

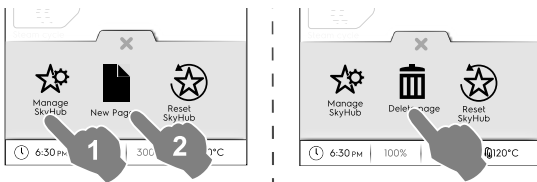

### Overige functies

- Het creëren van meer pagina's:
  - Raak achtereenvolgens de symbolen  en  aan.



- Raak om de nieuwe pagina op te slaan  opnieuw aan. De symbolen worden wit.
- Om een nieuwe pagina te wissen raakt u het bijbehorende symbool  aan.
- Om alle koppelingen, mappen en pagina's te wissen, raakt u het symbool  aan.

### F.10 HELPSTAND

Deze functie geeft QR-codes om de gebruikershandleiding op uw apparaat (smartphone, tablet of laptop) weer te kunnen geven.

1. Controleer dat u een applicatie voor het lezen van QR-codes op uw apparaat heeft en er een internetverbinding beschikbaar is;
2. Selecteer de helpstand;

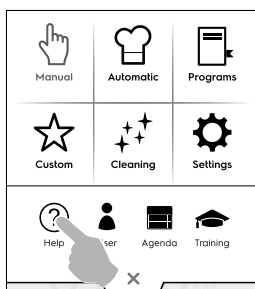

3. Op het display wordt de QR-code getoond;



4. Scan de QR-code;
5. Raadpleeg de benodigde documenten;

### F.11 AGENDASTAND (CALENDAR – MY PLANNER)

Met deze functie  kunt u de activiteiten van de oven, bereidings- of reinigingsprogramma's plannen, of herinneringen instellen, volgens uw eigen schema.

1. Selecteer de agendafunctie in de bovenste lade;

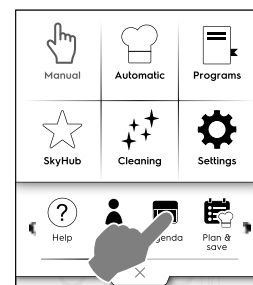

2. Selecteer een datum en tijd;

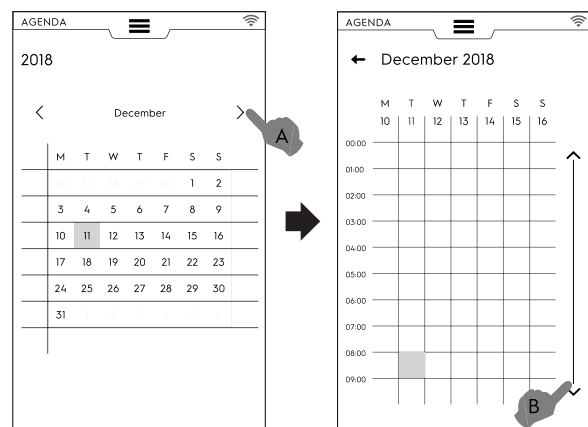

- a. Raak aan om door de maanden te bladeren;
- b. Raak aan om door de tijd te bladeren;

### 3. Raak de gewenste tijd aan;

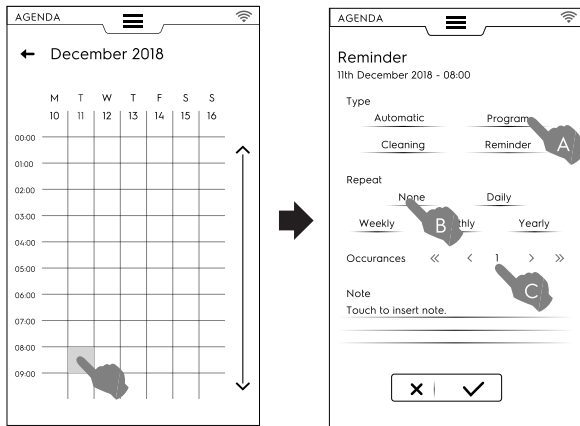

- Selecteer het type gebeurtenis;
- Selecteer de frequentie;
- Selecteer het nummer van de gebeurtenis;

### Programma's instellen

- Selecteer de datum en de tijd;
- Selecteer het type gebeurtenis – programma's in dit geval; Op de display wordt de lijst met de opgeslagen programma's getoond. Selecteer het gewenste programma uit de beschikbare programma's;

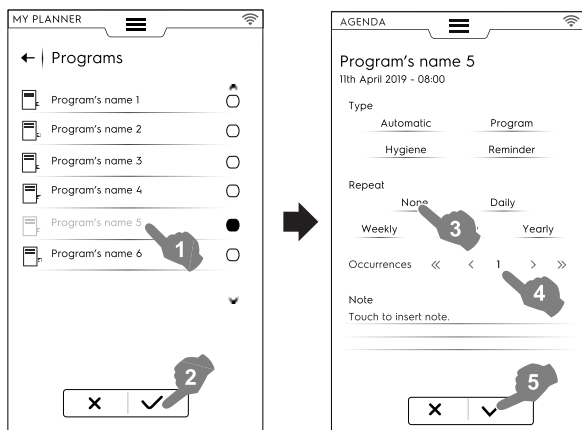

- Selecteer de frequentie en het voorkomen;
- Raak ✓ aan om te bevestigen; De display toont het geselecteerde programma op de gewenste tijd in de kalender;

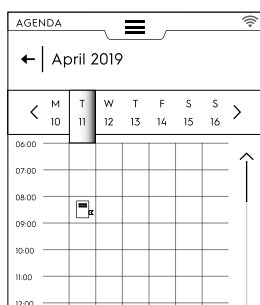

### Automatische programmagebeurtenis

- Selecteer de datum en de tijd;
- Selecteer het type gebeurtenis – Automatisch in dit geval; Op de display wordt de lijst met alle opgeslagen voedsel-families getoond;

- Selecteer de gewenste voedsel-familie en preset. De display toont de details van het automatische programma.

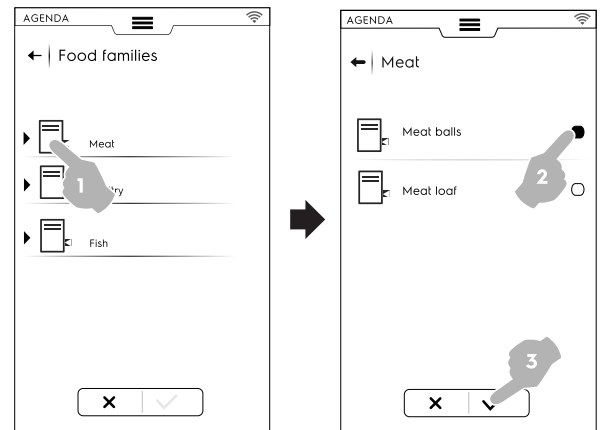

- Selecteer de frequentie en het voorkomen;
- Raak ✓ aan om te bevestigen; De display toont het automatische programma op de gewenste tijd in de kalender;

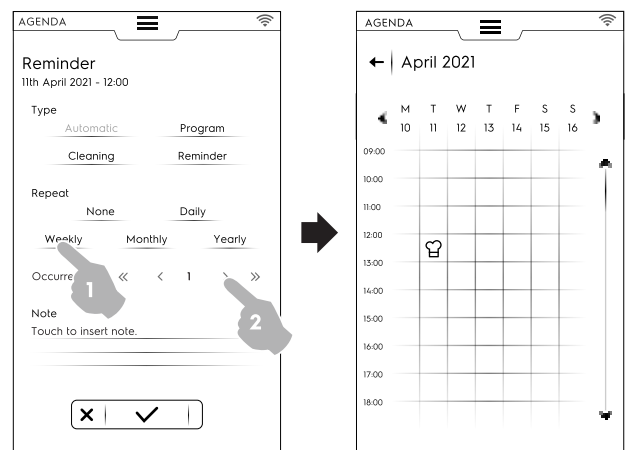

### Reiniging instellen

- Selecteer de datum en de tijd;
- Selecteer het type gebeurtenis – Reinigen in dit geval; Op de display wordt de lijst met alle cycli weergegeven.
- Selecteer de gewenste reinigingscyclus uit de beschikbare cycli; De display toont de details van de geselecteerde cyclus.

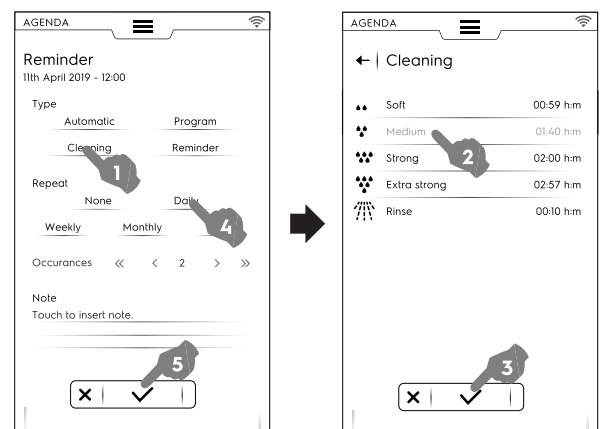

- Stel de frequentie en het aantal reinigingscycli in;
- Raak ✓ aan om te bevestigen; Op de display wordt in de kalender de geselecteerde gebeurtenis op het gewenste tijdstip getoond;

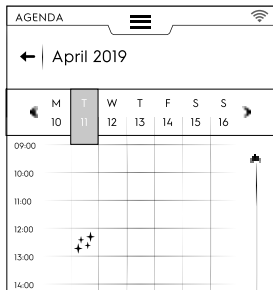

De display toont de geselecteerde reinigingscyclus op de gewenste tijd in de kalender;

### Herinnering instellen

- Selecteer de datum en de tijd;
- Selecteer het type gebeurtenis – Herinnering in dit geval;
- Typ de titel van de herinnering in op het toetsenblok en raak ✓ aan om te bevestigen;
- Typ de tekst van de herinnering in het opmerkingenveld en bevestig;

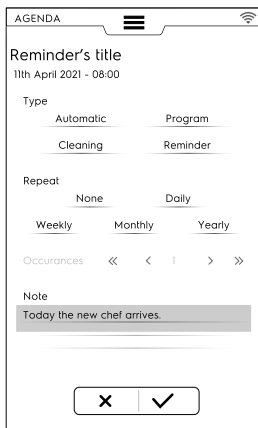

- Selecteer de frequentie en het aantal herinneringen en bevestig;
- Raak ✓ aan om te bevestigen;

Op de display wordt in de kalender de geselecteerde gebeurtenis op het gewenste tijdstip getoond;

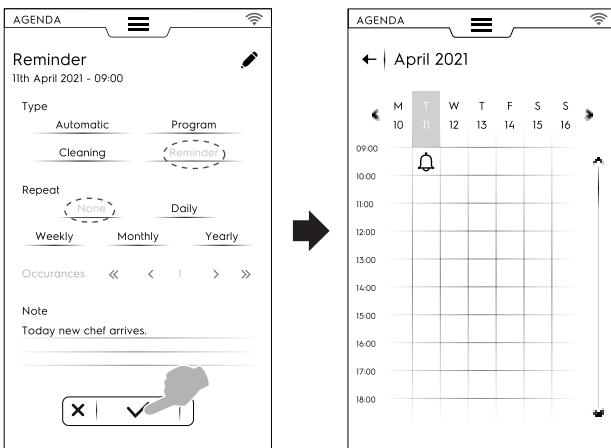

Als er andere geplande gebeurtenissen zijn op de kalender worden ze op de display getoond:

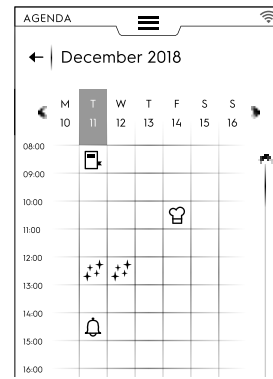

### Annulering van een gebeurtenis

- Selecteer een gebeurtenis en raak het symbol aan om te wissen;

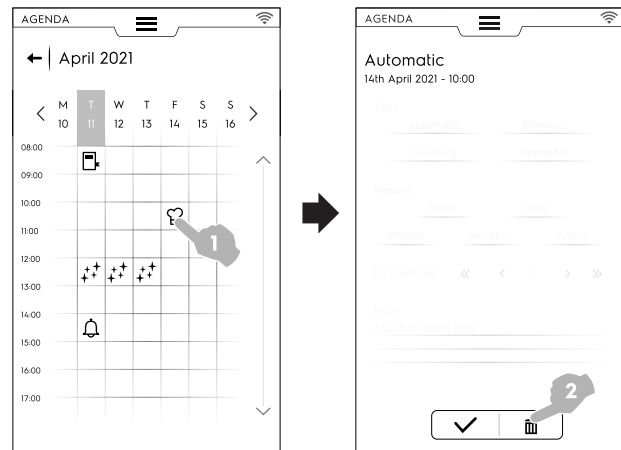

Op de kalender wordt de verwijdering van de gebeurtenis getoond:

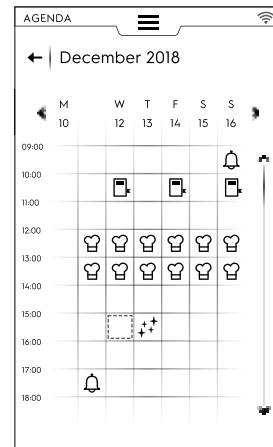

- Als er in de agenda een gebeurtenis is gepland terwijl de oven nog werkt, zal het apparaat aangeven dat de gebeurtenis niet kan starten. Er moet een nieuwe gebeurtenis gepland worden.

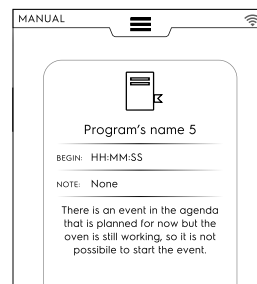

## F.12 USB-STAND

Met de "USB"-stand kunnen programma's, MultiTimer-presets of andere gegevens met behulp van de usb-stick naar het apparaat worden geüpload of van het apparaat worden gedownload.

1. Kies USB uit de bovenste lade.

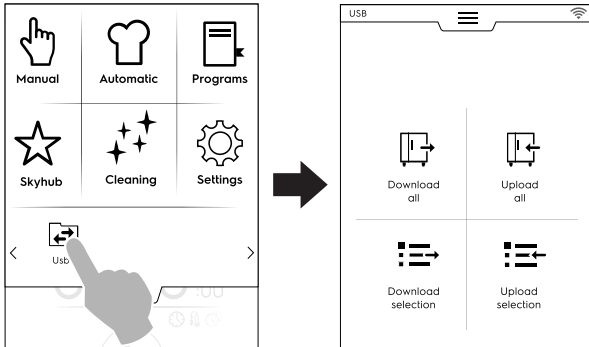

2. Kies de gewenste functie.

### Download all (Alles downloaden)

- Selecteer Alles downloaden.
- Selecteer de gewenste onderdelen en bevestig.

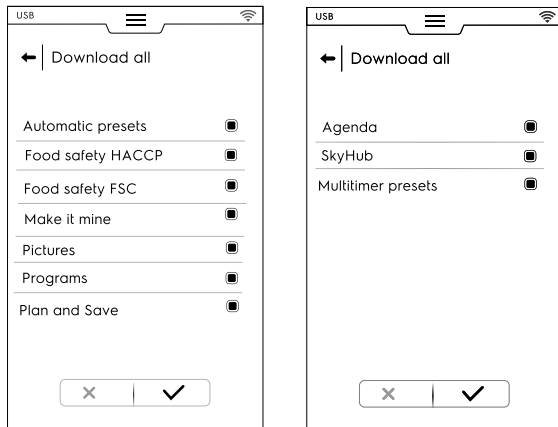

- Met het downloaden kan:
  - een backup in de lijst vervangen worden;
  - onder een nieuwe naam worden opgeslagen.

Raak ✓ aan om te bevestigen.

- Als een bestaande backup wordt geselecteerd, overschrijft de oven de huidige.

Als Add new name wordt geselecteerd, typ hem dan in op het toetsenblok dat verschijnt. Als de nieuwe naam al bestaat, verschijnt een pop-upvenster met de melding dat de naam gewijzigd moet worden.

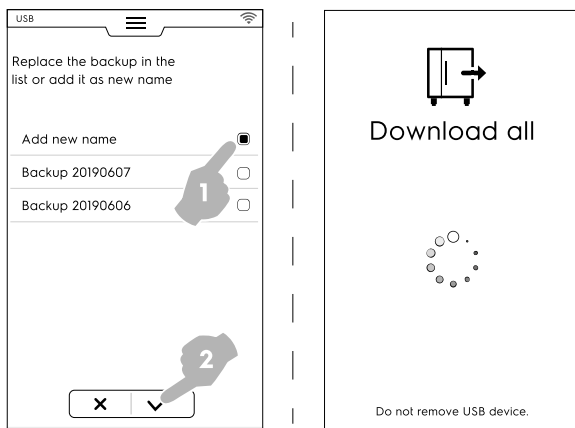

Het downloaden start.



**LET OP:**  
Verwijder de USB-stick niet tijdens het downloaden.

### Upload all (Alles uploaden)

- Selecteer Alles uploaden.
- Selecteer een van de bestaande backups. Selecteer vervolgens de gewenste onderdelen die bij de geselecteerde backup horen.

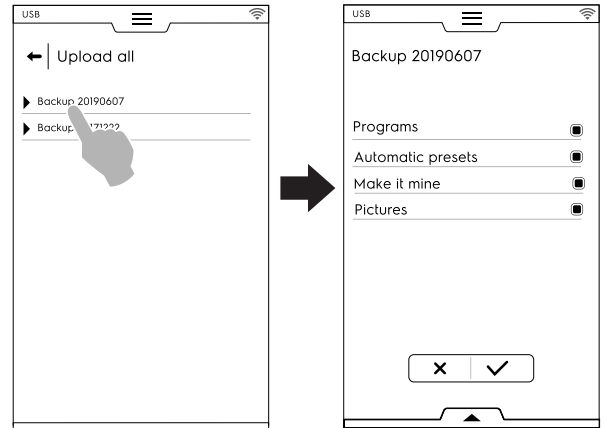

### BELANGRIJK

Bij het uploaden zullen programma's die in het apparaat aanwezig zijn, verloren gaan

- Bevestig de selectie. Het uploaden begint.

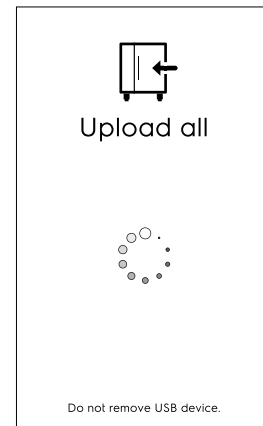

### Download selection (Selectie downloaden)

- Selecteer Selectie downloaden.
- Klap de onderdelen uit. Alle bijbehorende bestanden worden geselecteerd.

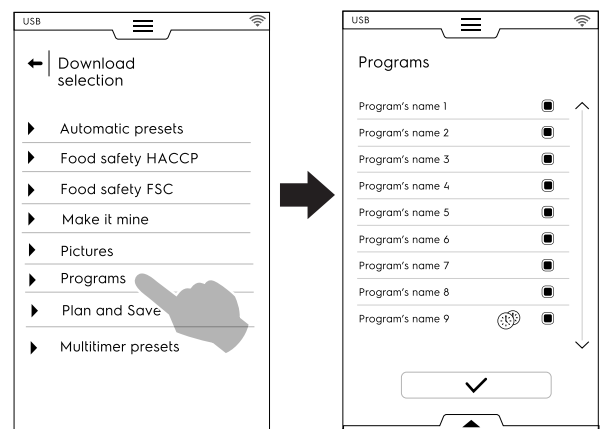

- Maak de selectie van de gewenste bestanden ongedaan en raak ✓ om te bevestigen.

Het is ook mogelijk om alle bestanden te selecteren of de geselecteerde bestanden te controleren via de **onderste lade**:

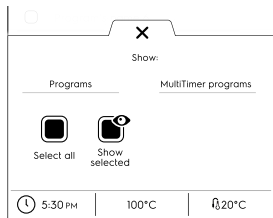

**Select All (Alles selecteren)**

**Show selected (Selectie tonen)**

Raak Programma's en/of MultiTimer-programma's aan. Als de woorden groen worden, worden alle bijbehorende programma's op de display getoond.

- De zojuist gemaakte backup kan een bestaande backup vervangen of kan onder een nieuwe naam worden opgeslagen.

Als de nieuwe naam al bestaat, verschijnt een pop-upvenster met de melding dat de naam gewijzigd moet worden.

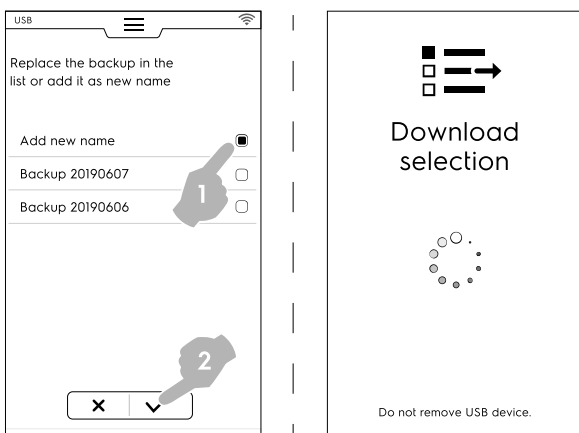

Het downloaden begint.



**LET OP:**  
Om gegevens van My Planner/Agenda te downloaden, gaat u naar het menu "Download all" (Alles downloaden) en deselecteert u alle gegevens, behalve My Planner/Agenda.

### Upload selection (Selectie uploaden)

- Selecteer Selectie uploaden;
- Klap de onderdelen uit. De bijbehorende backups worden getoond;
- Selecteer de gewenste backup uit de lijst.

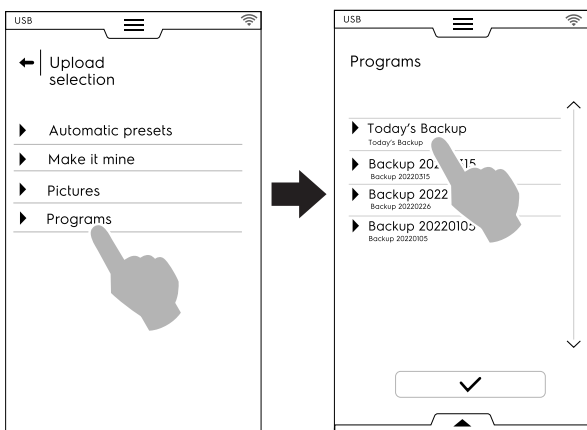

- Alle bijbehorende bestanden worden geselecteerd. Maak de selectie van de niet benodigde bestanden ongedaan en raak om te bevestigen.

Met betrekking tot de geselecteerde bestanden vraagt de oven om te kiezen uit:

- om ze aan de actuele bestanden toe te voegen;
- de bestaande bestanden te wissen en de geselecteerde bestanden te uploaden;

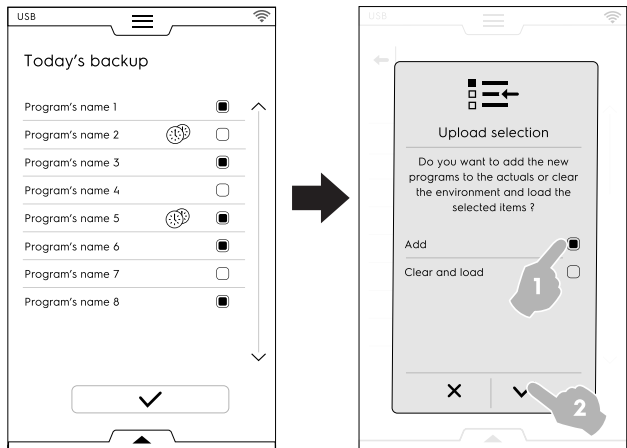

- Als "toevoegen" wordt gekozen en een bestandsnaam bestaat al, wordt met een pop-upvenster gevraagd wat er moet gebeuren:

- Hernoemen
- Vervangen
- Overslaan

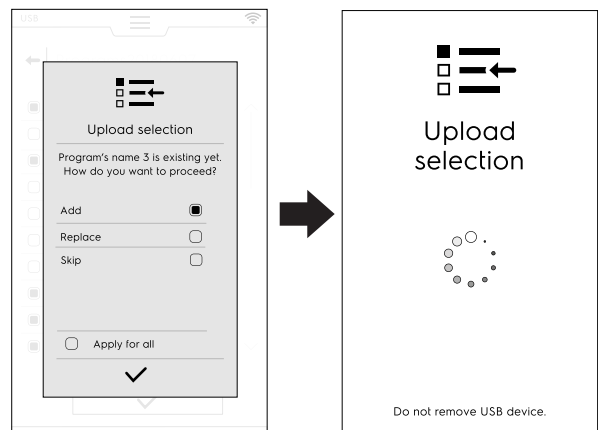

Bevestig de selectie; het uploaden start.

## F.13 PLAN&SAVE/COOKING OPTIMIZER MODE (PLANNEN&BESPAREN/ KOOKOPTIMALISATIESTAND)

Met deze functie kunt u een reeks opeenvolgende bereidingsprocessen optimaliseren om energie- en waterverbruik tijdens de overgangsfasen te verminderen.

1. Selecteer de Plan & Save-functie in de bovenste lade;

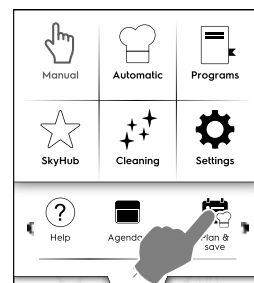

2. Selecteer een bestaande lijst of maak een nieuwe;

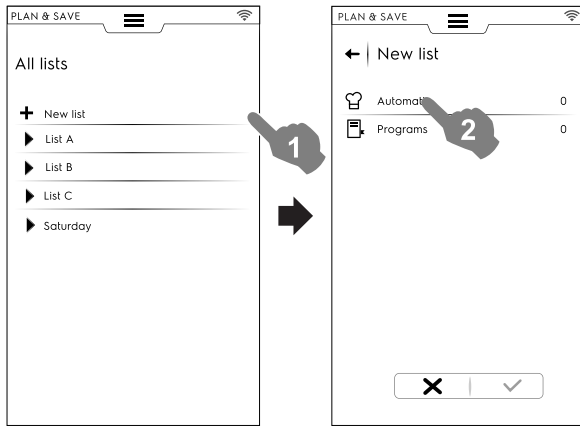

### Een nieuwe lijst maken

- Raak "+" aan om een nieuwe lijst te maken;
- Raak een rij aan om een automatische preset of een programma te selecteren;

### Een automatische preset selecteren

- Selecteer AUTOMATIC (AUTOMATISCH): alle soorten voedsel worden weergegeven, klap de gewenste soort voedsel uit;
- Klap de bijbehorende onderdelen uit om de gewenste preset(s) te vinden;

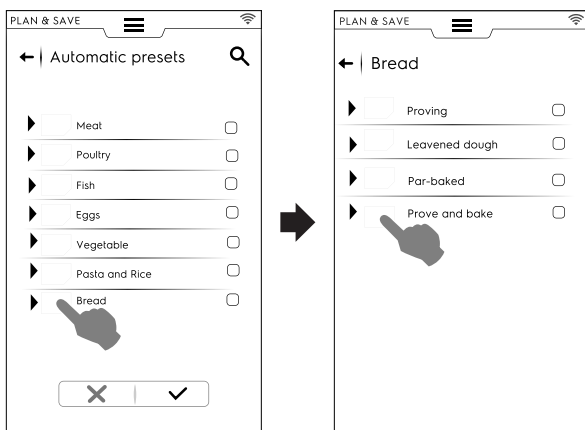

- Raak het ✓-symbool aan om te bevestigen;

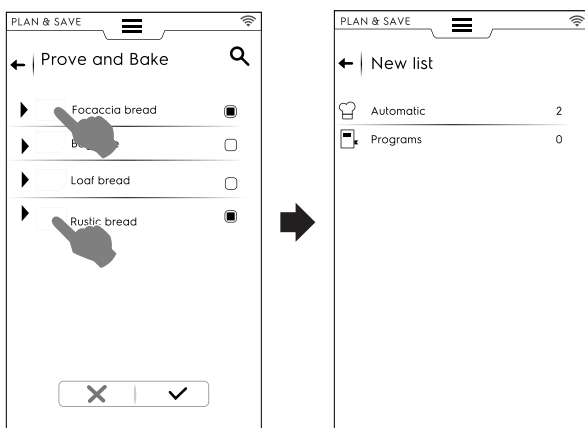

Op de display wordt een samenvatting getoond waarin de hoeveelheid geselecteerde **automatische** presets wordt vermeld.

### Een programma selecteren

- Raak PROGRAMS (PROGRAMMA'S) aan: alle beschikbare programma's worden weergegeven;
- Selecteer een of meer gewenste programma's;

- Raak het ✓-symbool aan om te bevestigen;

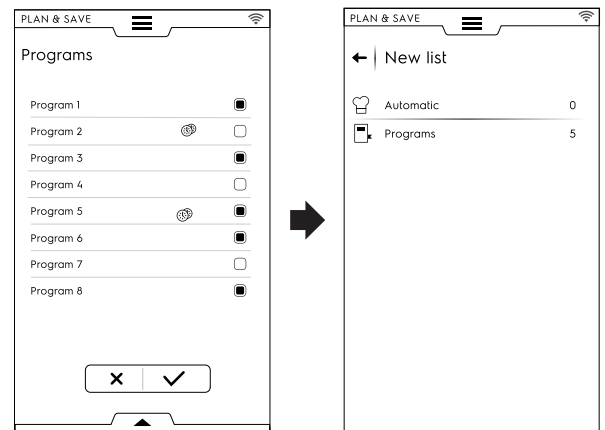

Op de display wordt een samenvatting getoond waarin de hoeveelheid geselecteerde **programma's** wordt vermeld.

Het is mogelijk om alle programma's te selecteren of om de geselecteerde programma's te selecteren door middel van de onderste lade:

- Open de onderste lade;
- Selecteer de gewenste functie;

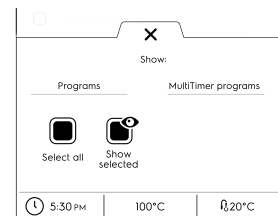

Select All (Alles selecteren)

Show selected (Selectie tonen)

3. Als u eenmaal een reeks bereidingsprocessen heeft gekozen:

- Raak het ✓-symbool aan om ze te bevestigen; de lijst met geselecteerde bereidingsprocessen wordt geopend;
- Raak het ☺-symbool aan om de optimalisatie te starten;

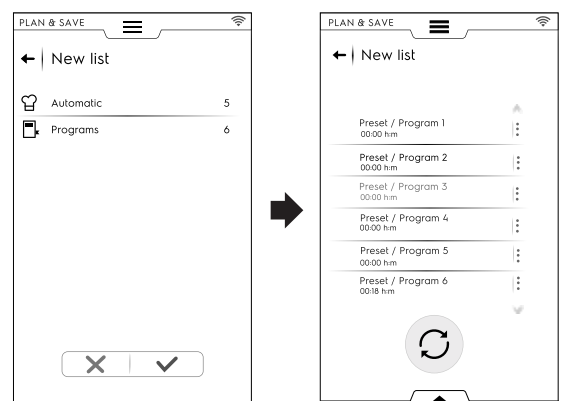

4. Als de oven de sequentie heeft geoptimaliseerd, drukt u op de -toets om de uitvoering te starten;

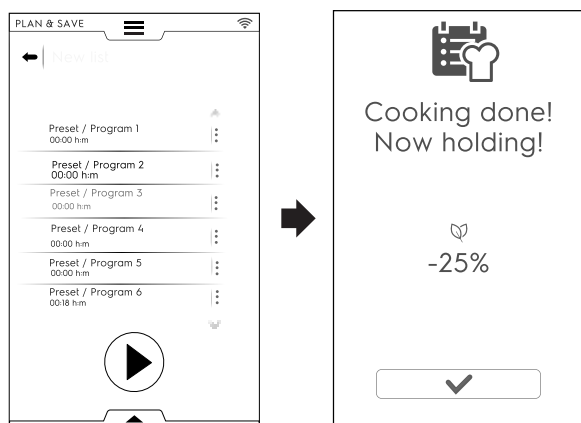

De oven begint met voorverwarmen. Als de laatste bereiding is uitgevoerd wordt een schatting van de vermindering van het verbruik getoond.

### Een lijst opslaan

- Open de onderste lade;
- Selecteer Save List (Lijst opslaan);
- Typ de nieuwe naam in;

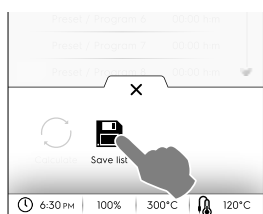

Als de naam van de nieuwe lijst al bestaat, verschijnt een pop-upvenster met de vraag om hem te overschrijven of hernoemen.

### Een lijstvolgorde wijzigen

- Raak de drie stippen aan van de rij die correspondeert met de te verplaatsen bereiding;
  - Raak aan om hem te verplaatsen;
- Er verschijnt een pop-upmelding die u informeert dat deze wijziging niet kan worden opgeslagen.

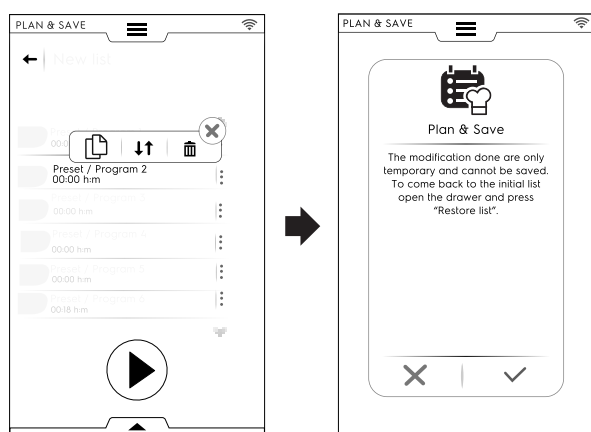

- Alle overige rijen blijven gemarkeerd. Raak de positie van de rij aan waar u de bereiding naartoe wilt verplaatsen.
- Om de oorspronkelijke lijst te herstellen opent u de onderste lade en raakt u (Restore list) (Lijst herstellen) aan.

### Een lijst wissen

- Raak de drie stippen aan van de rij die correspondeert met de te wissen bereiding;
- Er verschijnt een pop-upmelding die u informeert dat deze wijziging niet kan worden opgeslagen.

- Raak het -symbool aan om het onderdeel te wissen;

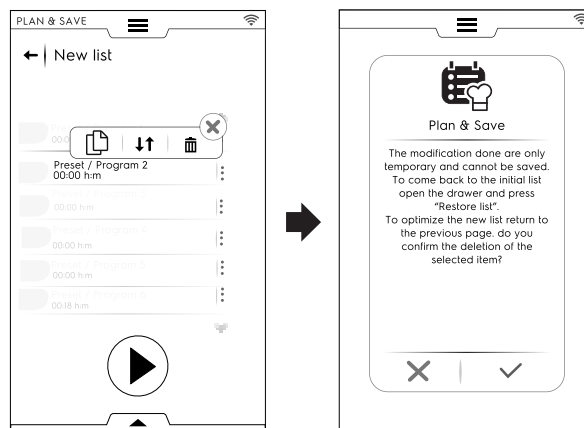

Om de oorspronkelijke lijst te herstellen opent u de onderste lade en raakt u (Restore list) (Lijst herstellen) aan.

- De lijst kan niet opnieuw geoptimaliseerd worden. Raak de -toets aan om de uitvoering te starten;

## F.14 SKYDUO/MATCH MODE (SKYDUO/MATCH-stand) (afhankelijk van uw model - optioneel)

Deze optie kan naar wens geactiveerd worden. Het werkt met een WiFi- of Ethernetverbinding, geïnstalleerd door een erkend technicus, en geeft u de mogelijkheid om de oven met een snelkoeler te verbinden.



### BELANGRIJK

Zorg ervoor dat u de SkyDuo/Match-optie in beide apparaten geactiveerd heeft. Alleen een erkend technicus kan de SkyDuo/Match-optie installeren en activeren.

Als de SkyDuo/Match-symbolen in beide apparaten groen zijn (zie onderstaande afbeelding), werkt de verbinding naar behoren.

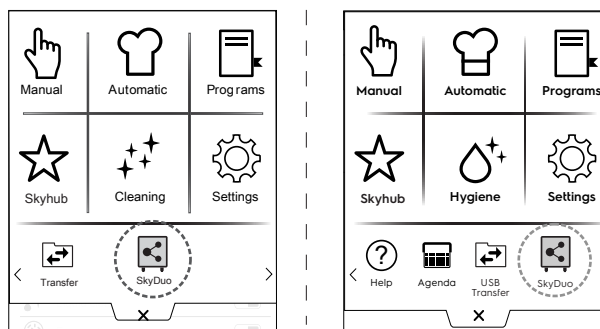

Om Skyduo/Match uit te schakelen (of in te schakelen) raakt u het groene symbool aan en raakt u vervolgens het symbool / aan op het scherm om de Skyduo/Match-status te wijzigen. Het synchronisatieproces kan vanaf elk van de twee apparaten gestart worden (de vrager en de ontvanger).

Het zoeken naar een vergelijkbaar programma tussen de twee apparaten neemt elk programma in beschouwing dat ten minste **één woord** bevat dat aanwezig is in de programma-naam van de vrager. De ontvanger stelt alle cycli voor die aan deze criteria voldoen.

Het is mogelijk om Skyduo/Match zowel in de automatische- als in de programmastand te combineren.

### AUTOMATIC MODE (AUTOMATISCHE STAND)

1. Selecteer bijvoorbeeld een bereidingscyclus in de Automatische stand van de OVEN;

A. Selecteer het voedseltype (bijvoorbeeld Meat (Vlees))

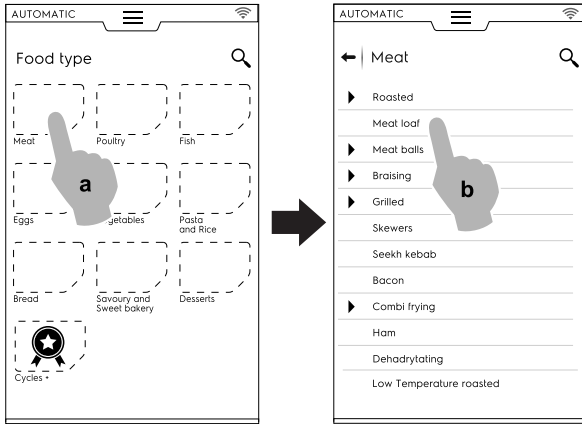

B. Selecteer de gewenste bereiding van het voedsel (bijvoorbeeld Meat Loaf (Gehaktbrood))

C. Selecteer de bereidingsparameters, indien aanwezig; In dit geval kiest u het bruiningsniveau en de sondetemperatuur.

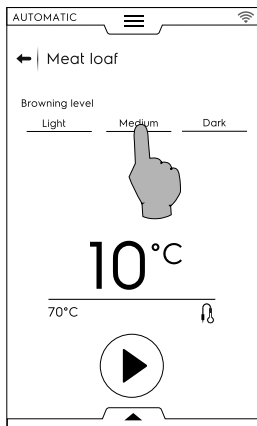

D. Start de cyclus;

- De OVEN, die is verbonden met de snelkoeler, heeft een passende cyclus gevonden in de snelkoeler; Kies de gewenste cyclus (bijvoorbeeld X-chill) en bevestig;

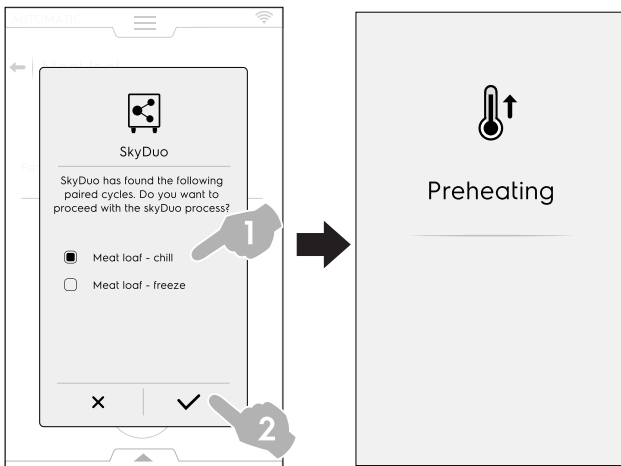

3. De SNELKOELER vraagt hoe verder te gaan; het is mogelijk om:

- Het proces af te breken: raak **X** aan om het proces te stoppen.

- Het synchronisatieproces uit te stellen: raak het symbool aan om de verbinding met de oven uit te stellen.

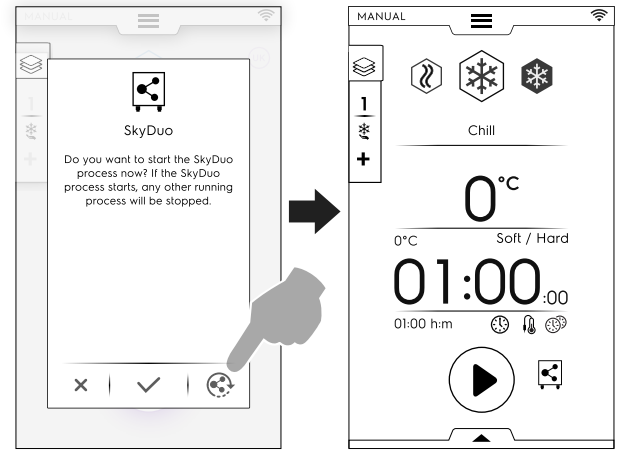

- De synchronisatie te bevestigen: raak het symbool aan om het SkyDuo-proces in de snelkoeler onmiddellijk te starten. Alle andere lopende processen worden gestopt.

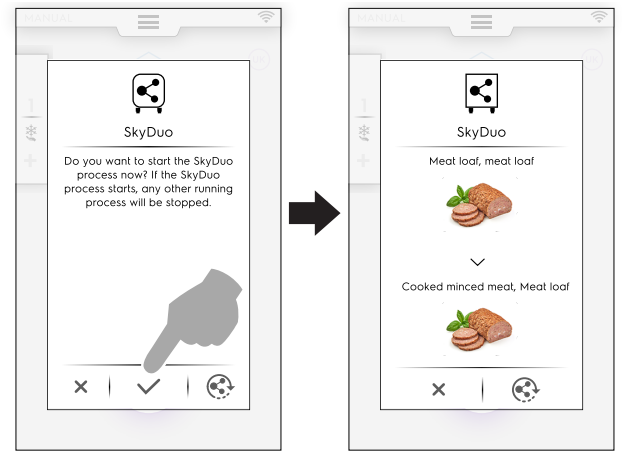

LET OP:

Als een automatische cyclus in een van de apparaten geen symbool gekoppeld heeft, wordt hij vervangen door het symbool .

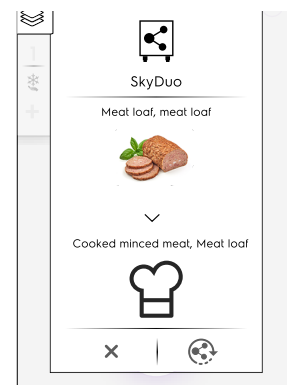

- Enkele minuten voor het einde van de OVENcyclus begint in de snelkoeler de voorkeelcyclus om de binnerruimte voor te bereiden voor het zojuist bereide voedsel. Als u het SkyDuo-proces had uitgesteld, verschijnt er enkele minuten voor het einde van de bereidingscyclus van de oven een nieuw pop-upvenster met het verzoek om synchronisatie.

U kunt het proces nog steeds bevestigen of opnieuw uitstellen.

**PROGRAMMASTAND**

- Selecteer een bereidingscyclus in de Programmastand van de OVEN (bijvoorbeeld Red Meat (Rood vlees));
- Start de cyclus;

- De oven, verbonden met de snelkoeler, stelt alle cycli voor die ten minste **één woord** bevatten dat aanwezig is in de namen van de snelkoelerprogramma's;  
Kies de gewenste cyclus en bevestig de keuze;

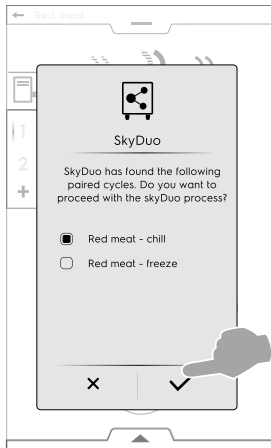

- In de SNELKOELER is het mogelijk om:
  - Het proces te stoppen door de **X** aan te raken.
  - De synchronisatie te bevestigen.
  - Het synchronisatieproces uit te stellen door het **stopwiel** symbool aan te raken.

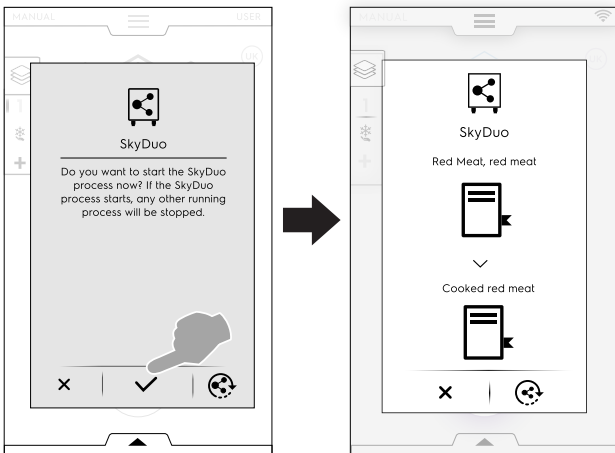

**LET OP:**

Als een programma in een van de apparaten geen symbool gekoppeld heeft, wordt hij vervangen door het symbool .

- Enkele minuten voor het einde van de OVENcyclus begint in de SNELKOELER de voorcoelcyclus om de binnenruimte voor te bereiden voor het zojuist bereide voedsel.

Als u het SkyDuo-proces had uitgesteld, verschijnt er enkele minuten voor het einde van de bereidingscyclus van de oven een nieuw pop-upvenster met het verzoek om synchronisatie.

**F.15 BEHEER AFZUIGKAP**

Als de afzuigkap eenmaal op de oven is geïnstalleerd en is ingeschakeld, worden op de display van de oven enkele pop-upvensters getoond om u eraan te herinneren dat onderhoud van de afzuigkap na een bepaalde werkingsperiode nodig is. Deze herinnering kan worden overgeslagen of bevestigd als het onderhoud door de technische dienst is uitgevoerd.

- Raak **X** aan om het pop-upvenster over te slaan.

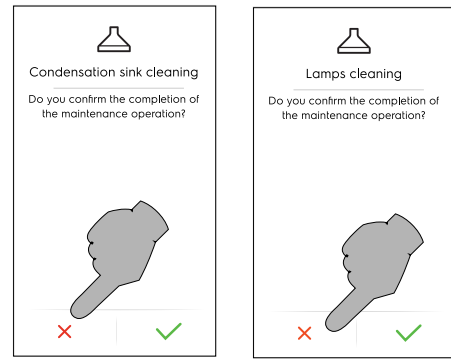

De herinneringen verschijnen pas na 7 dagen onafgebroken werking.

- Het is mogelijk om te controleren hoeveel tijd over is tot het volgende onderhoud van de afzuigkap:

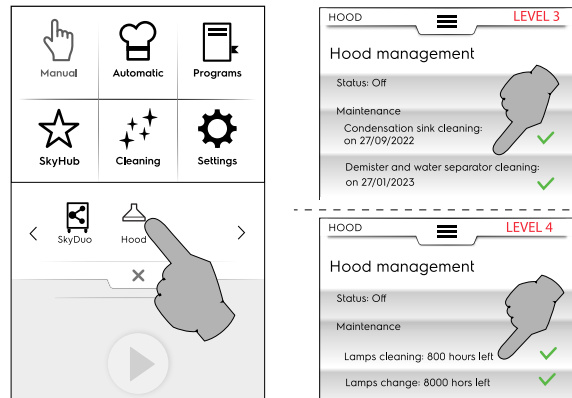

**F.16 REINIGINGSSTAND**

**F.16.1 Inleiding**

Met de "Reinigings"-functie kunt u de binnenruimte van de oven automatisch reinigen door het meest geschikte programma te kiezen.



**BELANGRIJK**

Verwijder alle voorwerpen (schalen, accessoires) met uitzondering van de wagen voor de wascyclus uit de ovenruimte om materiële schade, letsel of dodelijke ongelukken te voorkomen.

- Raak het reinigingssymbool aan en kiest de gewenste cyclus;

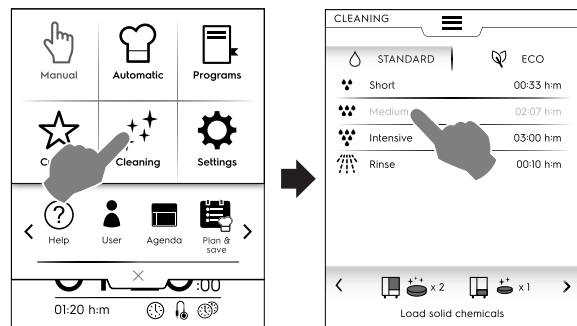

## F.16.2 Pagina Cleaning (Reiniging)

De reinigingscycli zijn verdeeld in twee gebieden:

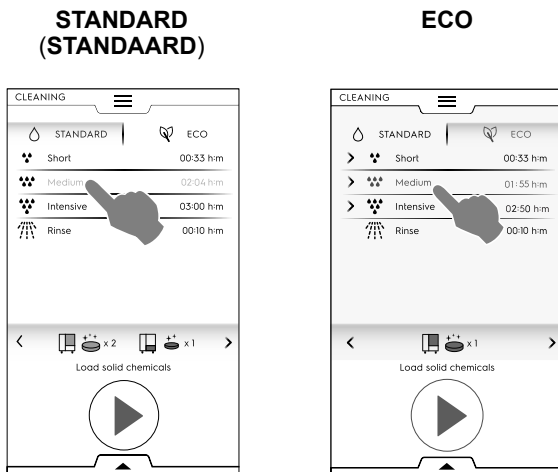

### STANDAARD-reinigingscycli:

Short	Reiniging voor geringe vervuiling, bijv. stomen, bakken of enkele ladingen met bereidingstemperaturen lager dan 200°C
Medium	Reiniging voor gemiddelde vervuiling, bijv. stomen, bakken of enkele ladingen met bereidingstemperaturen lager dan 200°C
Intensive	Reiniging voor hoge vervuiling met zwaar aangekoekte resten na roosteren of grillen van meerdere ladingen
Rinse	Spoelen met koud water



#### BELANGRIJK

De reinigingstijd kan variëren van 10 minuten tot ongeveer 3 uur, afhankelijk van de complexiteit van de cyclus en de grootte van de oven. De oven geeft de duur van elke cyclus weer.

### ECO-reinigingscycli:

ECO-cycli zijn hetzelfde als STANDAARD-cycli, maar met standaard **alle groene functies geactiveerd**. "Groene functies" kunnen afzonderlijk gedeactiveerd (getoond in wit) of geactiveerd (getoond in groen) worden. Ze blijven tot de volgende selectie in het geheugen.

Raak het ⓘ-symbool aan voor de beschrijving van elke functie.

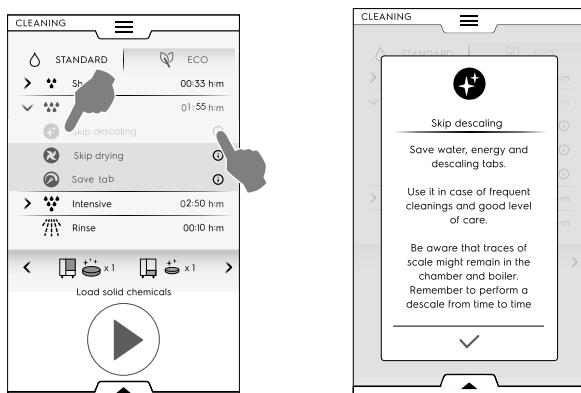

Met de groene functies kunt u het energieverbruik en de invloed van chemicaliën op het milieu verminderen.



#### Skip descaling (Ontkalking overslaan)

Met deze functie kunt u water, energie en ontkalkingstabletten besparen; gebruik hem in het geval dat er regelmatige reiniging plaatsvindt en het verzorgingsniveau goed is.

**Modellen met boiler:** Denk eraan dat er sporen kalkaanslag achter kunnen blijven in de ruimte en de boiler.

**Modellen zonder boilers (en in modellen die gebruik maken van vloeibare reiniging):** Denk eraan dat er sporen kalkaanslag achter kunnen blijven in de ruimte.

Denk eraan dat regelmatig een ontkalking wordt uitgevoerd.



#### Drogen overslaan

Deze functie bespaart energie en tijd. Gebruik hem voor reinigingscycli tussen diensten.

Open de deur na het reinigen om de oven te laten ventileren.



#### Tab besparen

Met deze functie wordt 1 reinigingstablet bespaard, terwijl de cyclustijd wordt verlengd.

Gebruik hem wanneer tijd geen beperking is, zoals aan het einde van een dienst.

### REINIGINGSMIDDELEN

Raak "<" of ">" (verder / terug) aan om het type reinigingsmiddel dat u wilt gebruiken te selecteren.

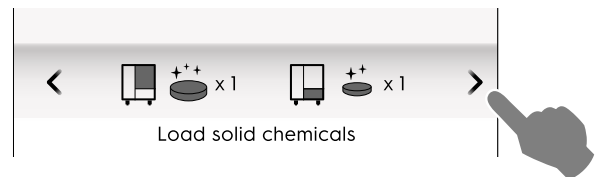

#### BELANGRIJK

Om de beste reinigingsresultaten te garanderen en de oven te beschermen met de reinigingsprogramma's, dient u reinigingsmiddelen, glansspoelmiddel en ontkalkingsmiddelen te gebruiken die zijn goedgekeurd door, die reeds voldoen aan vloeistofcategorie 3 in overeenstemming met de actuele richtlijnen en wetgeving.



#### BELANGRIJK

Gebruik alleen originele of aanbevolen reinigings- en onderhoudsproducten. Reinigingsmiddelen die niet origineel zijn of niet door worden aanbevolen kunnen ernstige schade toebrengen aan het apparaat.

Schade veroorzaakt door het gebruik van andere reinigings- en verzorgingsproducten dan door de fabrikant worden aanbevolen valt niet onder de garantie.

Verkeerde reinigingschemicaliën kunnen chemische resten in de bereidingsruimte achterlaten en/of sterke chemische reacties met ernstige gevolgen veroorzaken in de binnenruimte, die in het ergste geval tot een explosie kunnen leiden.

## REINIGINGSMIDDELEN

### Standaardconfiguratie



VAST reinigingsmiddel

Open het aantal zakjes dat op de display wordt aangegeven en leeg ze in het afvoerfilter in het midden van de bodem van de ovenruimte;



#### BELANGRIJK

Door goed-gekeurd reinigingsmiddel: C22  
Reinigingstablet.

### Alternatieve configuratie – reinigingsmiddelen



VLOEIBAAR reinigingsmiddel in houders (accessoire, op verzoek)

De optionele accessoire EXTERNE AANSLUITINGSSET VOOR REINIGINGSMIDDEL/GLANSSPOELMIDDEL is vereist (op verzoek); de oven gebruikt automatisch de juiste hoeveelheid chemicaliën op basis van de gekozen cyclus.



#### BELANGRIJK

Door goed-gekeurd reinigingsmiddel: C20 Extra sterk reinigingsmiddel (Controleer plaatselijke verkrijgbaarheid).

## GLANSSPOELMIDDEL

### Standaardconfiguratie



VAST glansspoelmiddel en ontkalkingsmiddel in tabletvorm

Open het aantal tabletten dat op de display wordt aangegeven en plaats ze in de voorste lade onder de ovenruimte.

Ontkalkingseffect is alleen beschikbaar in modellen met boiler.



#### BELANGRIJK

Gebruik alleen Glansspoelmiddel- en ontkalkingstabletten C25

### Alternatieve configuratie – glansspoelmiddel



VLOEIBAAR glansspoelmiddel in houder (accessoire, op verzoek)

De optionele accessoire EXTERNE AANSLUITINGSSET VOOR REINIGINGSMIDDEL/GLANSSPOELMIDDEL is vereist (op verzoek); de oven gebruikt automatisch de juiste hoeveelheid chemicaliën op basis van de gekozen cyclus.



#### BELANGRIJK

Door goed-gekeurd glansspoelmiddel: C21 Extra sterk glansspoelmiddel (controleer plaatselijke verkrijgbaarheid).



#### LET OP:

Het default chemische middel dat wordt weergegeven kan gewijzigd worden in overeenstemming met het type reinigingsmiddel dat wordt gebruikt. Deze instelling kan gewijzigd worden in de Instellingen-modus => "Service"-gedeelte.

### F.16.3 Instellen cyclus

1. Selecteer de gewenste reinigingscyclus;

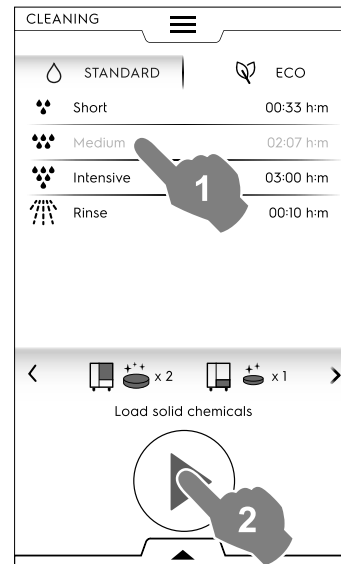

2. Raak de toets  aan om de cyclus te starten;

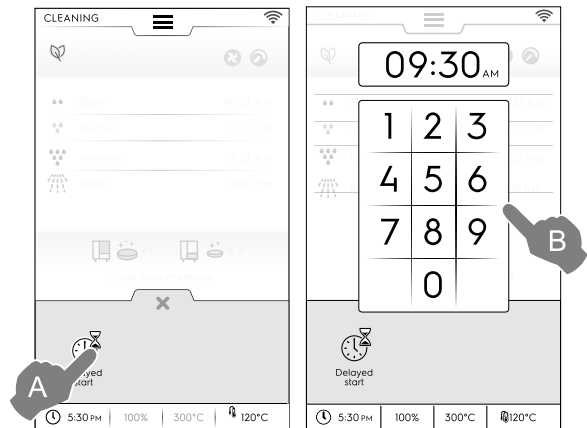

### De uitgestelde start instellen

- Voordat u de -toets aanraakt, opent u de onderste lade en kiest u het symbool voor de uitgestelde start.



- Stel de uitgestelde start in op het toetsenblok. Raak  aan om het programma te starten. Open de deur, verwijder alle voorwerpen uit de binnenruimte en laad het benodigde reinigingsmiddel in. Raak altijd  aan om de uitgevoerde handelingen te bevestigen. De uitgestelde start is geactiveerd.
3. Op de display wordt u eraan herinnerd om ALLE VOORWERPEN TE VERWIJDEREN uit de ovenruimte (pannen, schalen, etc.), met uitzondering van de trolley. Open de deur en **VERWIJDER ALLE VOORWERPEN uit de binnenruimte.**

#### 6 - 10 GN

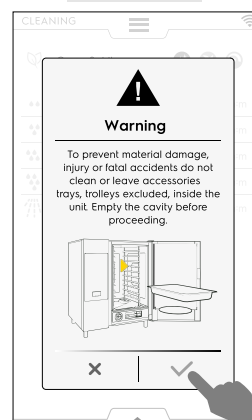

#### 20 GN



4. Raak ✓ aan om te bevestigen dat de binnenruimte leeg is.
5. Op dit moment wordt op de display voorgesteld om de pakking schoon te maken. Door hem dagelijks schoon te maken, wordt de levensduur van de pakking aanzienlijk verlengd.

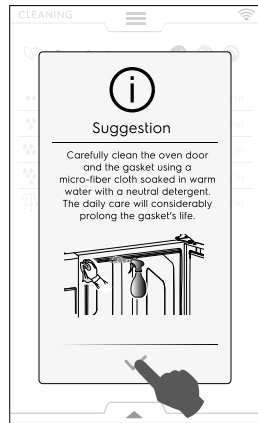

6. In een melding wordt gevraagd de diverse chemicaliën in de juiste locaties te laden, in overeenstemming met de gekozen cyclus;

Doe de reinigingsmiddelen in het midden in de bodem van de ovenruimte of in de daarvoor bedoelde lade (de locatie daarvan is afhankelijk van het model).

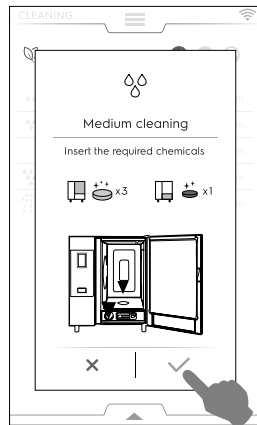

**LET OP:**  
Raadpleeg de aanwijzingen op de display m.b. t. de hoeveelheid.

7. Raak ✓ aan om te bevestigen dat de chemicaliën zijn toegevoegd.



**BELANGRIJK**  
Als de temperatuur in de binnenruimte hoger is dan 40 °C [104 °F], dan zal de oven afkoelen forceren voorafgaande aan een reinigingscyclus. **Doe het reinigingsmiddel er pas in als het afkoelen voltooid is, omdat een hoge temperatuur een chemische reactie kan veroorzaken!**

8. Sluit de deur.  
De oven voert een korte procedure uit om de reiniging in te stellen en controleert om veiligheidsredenen of er nog voorwerpen in de binnenruimte aanwezig zijn.

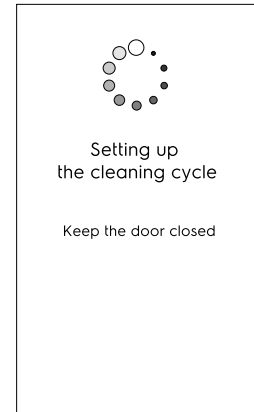

- Als er een voorwerp in de binnenruimte wordt gedetecteerd, verwijder dit dan en bevestig de reinigingscyclus.
- Als er een voorwerp in de binnenruimte wordt gedetecteerd, **en u bent van plan de reinigingscyclus te annuleren,**

raak dan ✗ aan. In dit geval wordt u via een melding gewaarschuwd om alle chemicaliën uit de binnenruimte en uit de lade te verwijderen en wordt ten sterkste aanbevolen om een spoelcyclus uit te voeren.

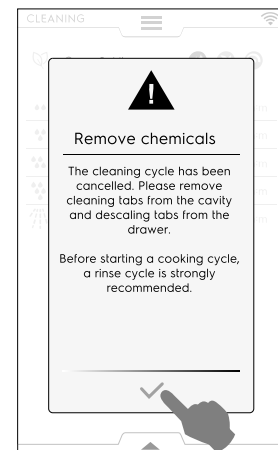

- Als er geen voorwerpen in de ovenruimte worden gedetecteerd, begint de reinigingscyclus.



#### **BELANGRIJK**

Controleer of de deur dicht zit voordat u weggaat. Als dit niet het geval is, verschijnt het "deur open

"-symbool  op de display om de gebruiker te waarschuwen dat de reinigingscyclus niet gestart wordt.

#### **F.16.4 Weergave status (diverse)**

- **Forced cooling (Geforceerd afkoelen)**

Als de temperatuur in de binnenruimte te hoog is, vraagt de oven of een geforceerde afkoeling moet worden uitgevoerd voordat een reinigingscyclus wordt gestart.

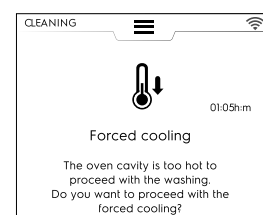

Raak de toets ✓ aan om het koelen te bevestigen.

- Als u dit niet bevestigt, zijn de reinigingscycli niet beschikbaar. Druk op de toets zoals getoond in de afbeelding om verder te gaan met het koelen.

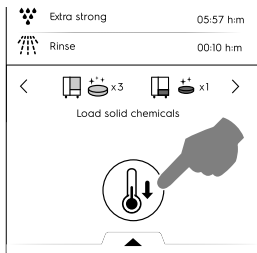

#### • Lopende cyclus

Tijdens de cyclus gaat de display naar de screensaverstand en wordt het volgende getoond:

- de naam van de ingestelde cyclus
- de resterende tijd
- de duur van de ingestelde cyclus
- de groene functies die zijn geactiveerd in het geval van de ECO-reinigingscyclus

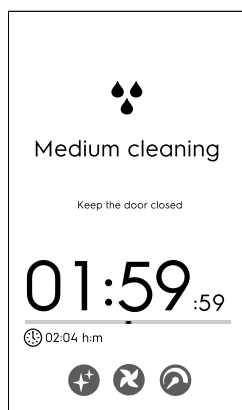

#### • Cyclus stoppen

Houd de -toets ingedrukt om de cyclus te stoppen; De Stop-toets is alleen beschikbaar als het programma loopt. Na de selectie wordt op de display de resterende tijd getoond voor het spoelen van de binnenruimte en de boiler.

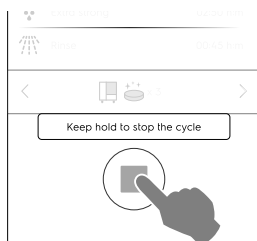

#### • Geforceerd spoelen

Als u een lopende reinigingscyclus heeft gestopt, kan het apparaat verder gaan met een geforceerde spoeling om alle chemicaliën uit de binnenruimte te spoelen.

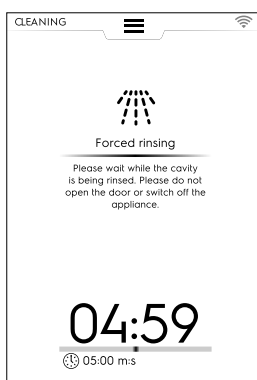

Gedurende deze tijd kan de deur niet geopend worden.

### F.16.5 Inladen van reinigingsmiddelen

#### 6 - 10 GN model

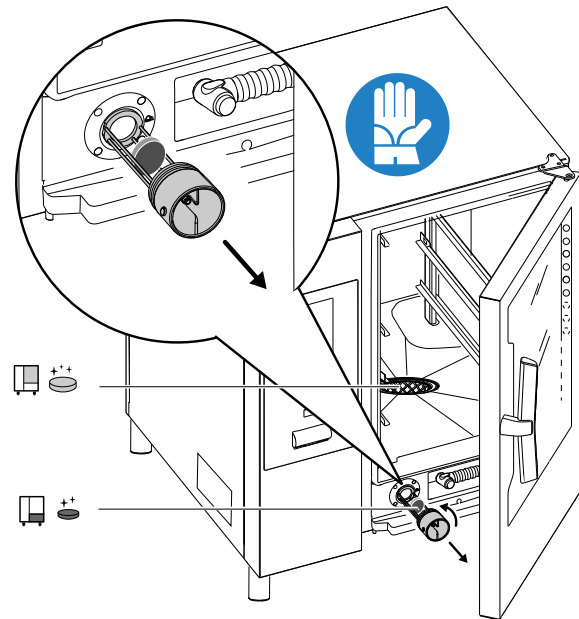

#### 20 GN model

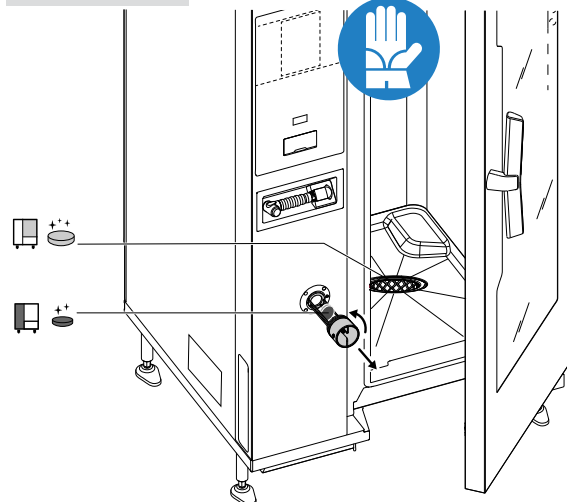

#### BELANGRIJK

Laat in modellen met 20 roosters de reinigingscycli alleen draaien met de wagen in de oven. Het helpt de afdichting bij het afsluiten van de openingen in de bodem tussen de ovenruimte en de deur.

### F.16.6 Voorzorgsmaatregelen



#### BELANGRIJK

Laat in modellen met 20 roosters de reinigingscycli alleen draaien met de wagen in de oven. Het helpt de afdichting bij het afsluiten van de openingen in de bodem tussen de ovenruimte en de deur.



### WAARSCHUWING

Laat geen accessoires/schalen (uitgezonderd wagens) in de unit en maak ze er niet in schoon om materiële schade, letsel of dodelijke ongelukken te voorkomen. Maak de ovenruimte leeg voordat u verder gaat.

**BELANGRIJK**

Gebruik geen chloorhoudend reinigingsmiddel of glansspoelmiddel in poedervorm opgelost in water of in de vorm van gel.

**WAARSCHUWING**

Zowel chemische stoffen als hete stoom kunnen uit de ovenruimte ontsnappen met het risico op brandwonden. Gebruik handschoenen.

Raadpleeg altijd de veiligheidsinformatiebladen en de etiketten op de gebruikte producten.

**WAARSCHUWING**

Start geen bereidingscyclus als de reinigingscyclus nog niet klaar is en/of na voltooiing van de reinigingscyclus als er nog resten reinigingsmiddel aanwezig zijn.

**WAARSCHUWING**

Als de reinigingscyclus bezig is mag de deur van de bereidingsruimte niet geopend worden.

**WAARSCHUWING**

Start geen reinigingscyclus als er stoom uit de deur van de binnenruimte lekt en/of als er zichtbare slijtage of schade aan de afsluitstrip van de deur van de binnenruimte is.

Bel de Klantenservice.

**F.16.7 Einde van de cyclus**

- **Reiniging uitgevoerd: info over verbruik** (zie voorbeeld in een model op gas, de gegevens zijn uitsluitend indicatief).

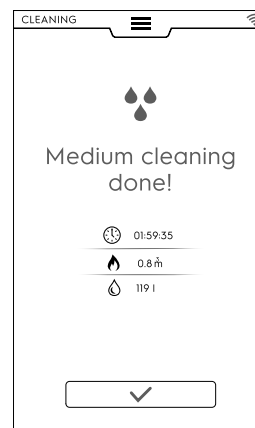

De display kan een bericht tonen over een onregelmatigheid van de chemische belasting tijdens de reinigingscyclus. Doe in dit geval het volgende:

- controleer of er onopgeloste tabletten in de lade van het reinigingsmiddel zitten;
- zo ja, verwijder deze dan, voordat u de oven gebruikt om te koken.

**Verklaring**

	Stroomverbruik in kWh
	Gasverbruik in m <sup>3</sup>
	Waterverbruik in liter
	Reinigingsmiddelverbruik in tabletten
	Glansspoelmiddelverbruik in tabletten
	Reinigingsmiddelverbruik in liter
	Ontkalkingsmiddelverbruik
	Tijdverbruik in uren : minuten : seconden

**F.16.8 GEFORCEERDE REINIGING**

Deze functie meet de bereidingstijd van de oven die is verstreken sinds de laatste automatische reinigingscyclus. Als de limiet is bereikt (de defaultwaarde is 24 uur), wordt er geen verdere bereidingscyclus meer toegestaan.

- Op de display wordt een pop-upvenster “Geforceerde reiniging” getoond: er moet een van de automatische reinigingscycli worden uitgevoerd.

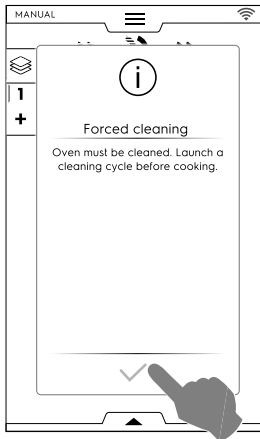

- Als de geselecteerde reinigingscyclus is afgerond, verdwijnt het pop-upvenster; de bereidingsfunctionaliteit is nu hersteld.

Om deze functie in te schakelen/uit te schakelen en/of de tijdslimiet voor het forceren van een reinigingscyclus te wijzigen, kunt u paragraaf *Reiniging – Geavanceerde functies* in hoofdstuk F.17 *INSTELLINGEN* raadplegen.

### F.16.9 ONTKALKING VAN DE BOILER (Boiler maintenance (Boileronderhoud))

Tijdens de gebruikelijke reinigingscyclus met chemicaliën in vaste vorm (blauwe tabletten voor spoelglans en ontkalken) wordt de boiler vrij van kalkaanslag gehouden. Als u echter altijd de ECO-reinigingscyclus gebruikt met de groene functie

**Skip descaling (Ontkalking overslaan)**  geactiveerd, kan dit leiden tot opbouw van kalksteen in de boiler.

In het geval van overmatige kalkaanslag in de boiler en het verschijnen van een melding op de display met foutcode EtUb, gaat u als volgt te werk:

- Selecteer “Settings” (Instellingen) uit het hoofdmenu, en blader vervolgens door de pagina's tot u de “Cleaning”-functie (reinigingsfunctie) tegenkomt.
- Kies de speciale cyclus *Onderhoud van de boiler*.

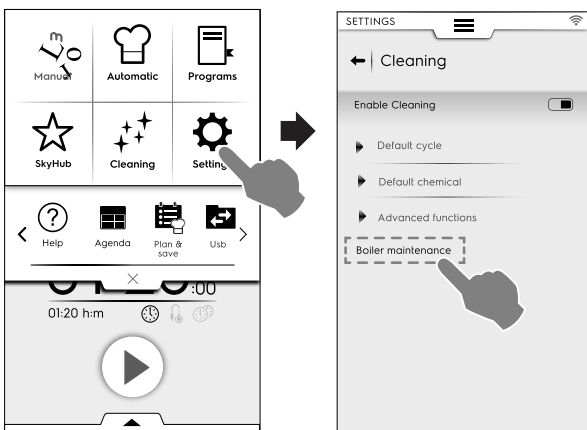

- Draai de cyclus en gebruik alleen voor modellen met 6-10 roosters 2 tabletten “C25” en voor modellen met 20 roosters 3 tabletten in plaats van het gebruikelijke aantal.



- Het kan gebeuren dat na het uitvoeren van de speciale cyclus, weer een foutcode op de display wordt getoond (dESS, dESC of EtUb). Herhaal in dat geval de procedure.
- Als na het uitvoeren van een tweede speciale cyclus weer de foutcode wordt getoond, bel dan de klantenservice.



### BELANGRIJK

De fabrikant aanvaardt geen enkele aansprakelijkheid als deze voorschriften niet worden opgevolgd; Daarnaast dekt de garantie geen reparatie of vervanging van onderdelen die beschadigd zijn geraakt door kalkaanslag als de vereiste eigenschappen van het voedingswater niet in acht worden genomen.

### F.16.10 DE BOILER LEEG LATEN LOPEN

Als u de boiler leeg moet laten lopen (bijvoorbeeld tijdens de wintersluiting of gedurende lange perioden van inactiviteit), dan is de “Boiler drain” (Boiler leeg laten lopen) een permanente activering die de klep van de boiler opent en deze positie zelfs wanneer het apparaat is uitgeschakeld vasthoudt.

Ga als volgt te werk om deze functie te activeren:

- Selecteer “Settings” (Instellingen) uit het hoofdmenu, en blader vervolgens door de pagina's tot u de “Boiler drain”-functie (boiler leeg laten lopen) tegenkomt. De oven vraagt om bevestiging van de keuze.

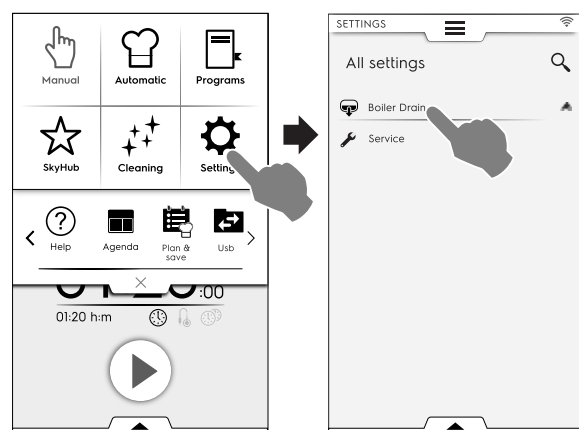

- Wanneer u deze functie selecteert, worden het bijbehorende symbool en de naam groen. Op de hoofdmenupagina (links in de afbeelding hieronder) blijft het symbool voor het leeg laten lopen van de boiler zichtbaar totdat de functie wordt uitgeschakeld.

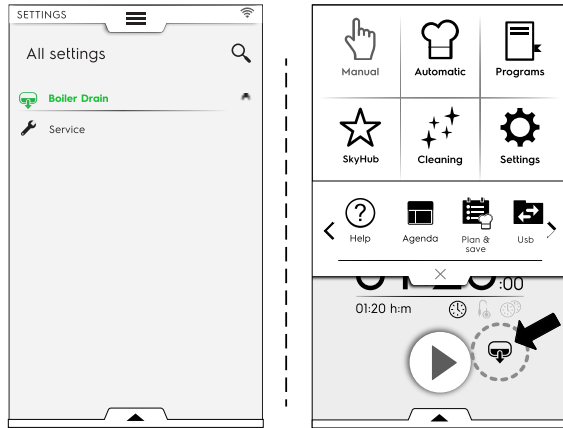

- Als u deze functie wilt deactiveren (na de wintersluiting of lange perioden van inactiviteit), moet weer op de functie "Boiler drain" (boiler leeg laten lopen) in het instellingenmenu worden gedrukt. Het symbool en de naam van de functie worden weer wit. De boiler keert terug naar de normale werking.

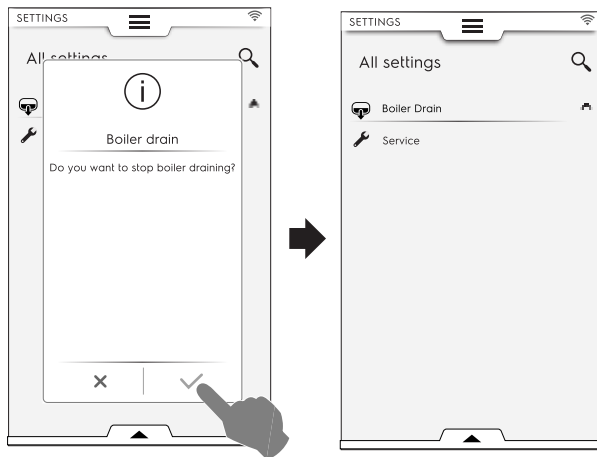

## F.17 INSTELLINGEN

Met de "Settings (Instellingen)" stand kunt u bepaalde verbruiksparementen van de oven wijzigen.

1. Open de bovenste lade en selecteer Settings;

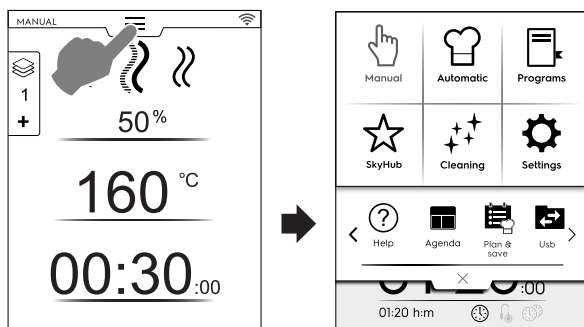

2. Op de display wordt het hoofdmenu getoond met ALLE INSTELLINGEN (ALL SETTINGS);

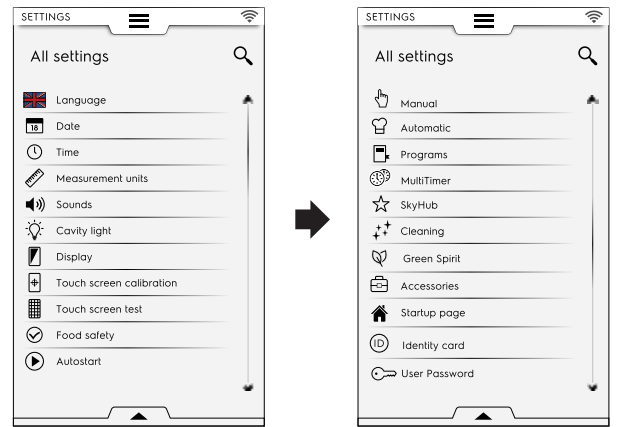

### Defaultinstelling

Als het nodig is om de fabrieksinstelling te herstellen, gaat u als volgt te werk:

1. Open de onderste lade en selecteer het bijbehorende symbool;

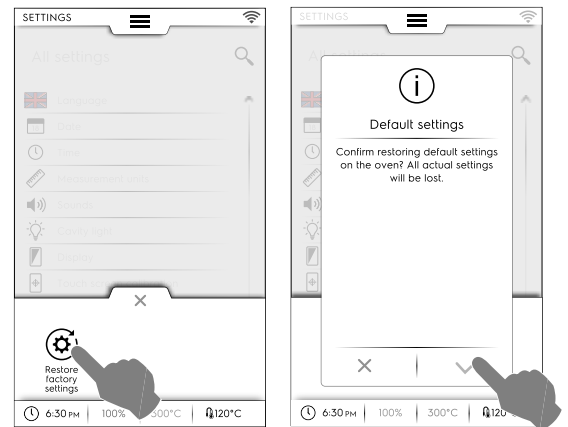

2. Bevestig het herstellen om het pop-upvenster te sluiten.

### F.17.1 Instellingen TAAL



#### Language (Taal)

Met deze parameter kunnen alle menu's worden aangepast naar de gekozen taal.

- Raak het symbool met de vlag aan;
- De display toont alle instellingen in de gewenste taal.

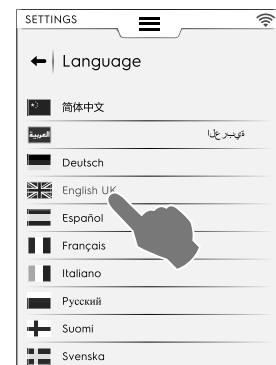

### F.17.2 Instellingen DATUM



#### Date (Datum)

Met deze instelling kan de huidige datum worden ingesteld.

- Stel het huidige datumformaat in (D/M/Y, M/D/Y, Y/M/D)

- Voer de datum in: raak “<”/”>”aan om de maand en het jaar te selecteren en raak het bijbehorende getal op de kalender aan om de dag te selecteren.



### F.17.3 Instellingen TIJD



#### Time (Tijd)

Met deze instelling kan de actuele tijd worden ingesteld.

- Stel het tijdformaat in (24H of AM/PM)
- Voer de tijd in: raak het bijbehorende nummer op het toetsenblok aan.



### F.17.4 Instellingen MEETEENHEDEN



#### Measurement units (Meeteenheden)

- Met deze instelling kan de meeteenheid van de temperatuur worden ingesteld op (°C of °F).

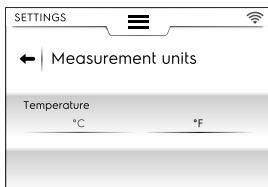

### F.17.5 Instellingen GELUID



#### Sound (Geluid)

Met deze instelling kunt u:

- het volumeniveau instellen van “0” tot “10”;
- het volumeniveau van het alarm instellen van “0” tot “5”;

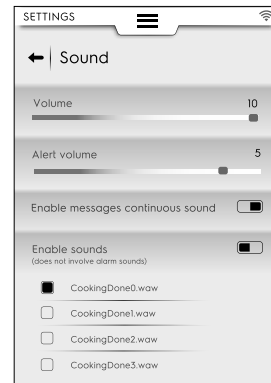

- een continu geluid inschakelen / uitschakelen als een pop-upmelding verschijnt (☑ / ☐);
- het geluid voor het einde van de bereiding inschakelen/ uitschakelen (☑ / ☐);
- de toon kiezen voor het “einde van de bereiding”;

### F.17.6 Instellingen VERLICHTING BINNENRUIMTE



#### Cavity light (Verlichting binnenruimte)

Met deze instelling kan het licht in de binnenruimte worden ingeschakeld / uitgeschakeld (☑ / ☐) en daarnaast:

- de helderheid instellen van 0 tot 100%;
- Inschakelen / uitschakelen van het knipperende licht aan het einde van de bereiding;



- Inschakelen / uitschakelen van het knipperende licht wanneer het apparaat in de alarmstatus is;
- Inschakelen / uitschakelen van het knipperende licht tijdens het voorverwarmen.

## F.17.7 Instellingen DISPLAY



### Display

Met deze instelling kunt u:

- de helderheid van de display instellen van “0” tot “100”%;
- de timeoutwaarde voor de slaapstand instellen (minuten/seconden).

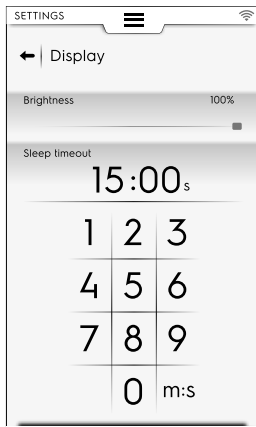

## F.17.8 KALIBRATIE AANRAAKSCHERM



### Touch screen calibration (Kalibratie aanraakscherm)

Met deze instelling kan het scherm gekalibreerd worden.

1. Raak verschillende punten op het scherm aan om de nauwkeurigheid van de kalibratie te controleren;
2. Raak aan en houd vast om te verlaten;

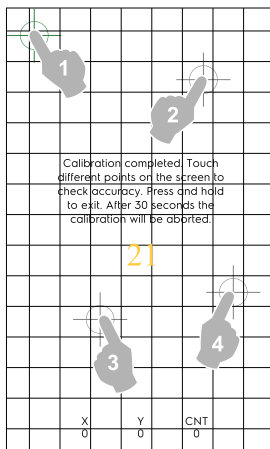

## F.17.9 TEST AANRAAKSCHERM



### Touch screen test (Test aanraakscherm)

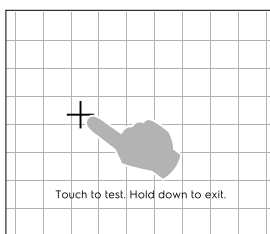

1. Raak het scherm zo dicht mogelijk bij het midden van het rode kruis aan;
2. Herhaal dit tot het kruis groen wordt;
3. Raak  aan om te verlaten;



## F.17.10 Instellingen VEILIGHEID VOEDINGSMIDDELEN



### Food safety (Veiligheid voedingsmiddelen)

Met deze instelling kunnen de volgende parameters ingeschakeld/uitgeschakeld worden (  /  ):

#### Food Safe Control (FSC) (controle voedselveiligheid)

De FSC-functie garandeert de microbiologische veiligheid van het voedsel. Als de FSC-functie is ingeschakeld is het mogelijk om:

- het zichtbaar maken van de “F”-factor in te schakelen/uit te schakelen;
- het vragen om FSC bij het starten in te stellen in te schakelen/uit te schakelen.

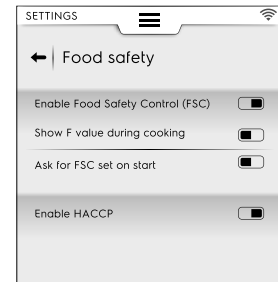

#### HACCP

- Met de HACCP-functie kunnen alle ingestelde waarden die een bereidingsproces identificeren en hun variatie, de temperatuur in de binnenuimte, en, indien gebruikt, de kerntemperatuur van het voedsel op specifieke intervallen worden opgeslagen.

## F.17.11 Instellingen AUTOSTART



### Autostart

Met deze instelling kan de Autostart-functie in alle standen ingeschakeld/uitgeschakeld (  /  ) worden.





Met de Autostart-functie kan het geselecteerde programma gestart worden door de deur van de oven te sluiten.

## F.17.12 HANDMATIGE instellingen



### Manual (Handmatig)

Met deze instelling kunnen de Handmatige bereidingsstand en de bijbehorende opties worden ingeschakeld / uitgeschakeld (  /  ):

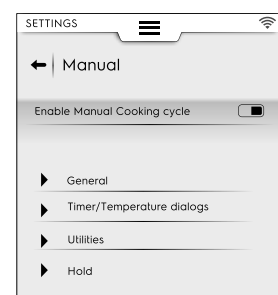

#### LET OP:

Als een stand is uitgeschakeld, is hij niet zichtbaar in de bovenste lade.

## Algemeen

- Show real and set values (Actuele en ingestelde waarden tonen). Activering hiervan maakt het mogelijk om de cyclus met meer gedetailleerde informatie weer te geven: luchtvochtigheid, temperatuur en de tijd worden getoond als actuele en ingestelde waarden.
- Always show food probe temperature (De voedselonde-temperatuur altijd tonen). Hiermee kunnen de waarden van de sondetemperatuur worden getoond.
- Cooking preheating (Voorverwarming bereidingen). Hiermee kan de oven de voorverwarmings/voorkeelfase uitvoeren.
- Advanced preheating (Geavanceerde voorverwarming). Met activering hiervan kan een te bereiken temperatuur worden ingesteld in de voorverwarmings/voorkeelfase. Raak de temperatuurrij aan en stel de gewenste waarde in.
- Delayed start preheating (Uitgestelde start voorverwarmen). Met deze inschakeling kan de oven de binnenruimte voorbereiden op de uitgestelde bereidingscyclus.
- Multi-phase cooking (Multifasebereiding). Hiermee kan de oven de Multifase-bereidingscyclus uitvoeren.

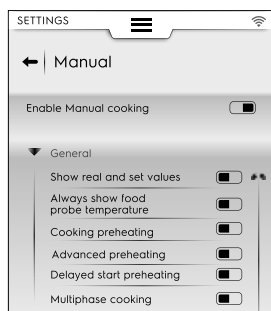

## Tijd/Temperaturodialogen

- Short cooking (Korte bereiding). De activering zorgt ervoor dat de korte bereidingsfunctie zichtbaar wordt.
- Eco-delta cooking (Bereidingen met Eco-delta). De activering zorgt ervoor dat de Eco-delta bereidingsfunctie zichtbaar wordt.
- Minimum cavity-probe temperature difference (Minimaal verschil sondetemperatuur binnenruimte). Raak aan om de minimumwaarde in te stellen op de touchpad die verschijnt (bijv. 5°C).

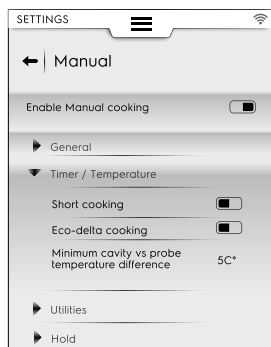

## Utilities (Hulpmiddelen)

- Bereidingsinformatie in optielade Bij inschakeling kan informatie op de lade worden weergegeven.
- Delayed start (Uitgestelde start). Bij inschakeling kan de start van de cyclus worden uitgesteld tot een tijd die beter uitkomt.

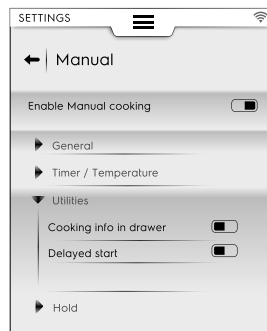

## Houden

- Default convection temperature 70° (Default convectietemperatuur 70°). Raak de waarde aan om de gewenste temperatuur op het weergegeven toetsenblok in te stellen.
- Default steam temperature 70° (Default stoomtemperatuur 70°). Raak de waarde aan om de standaardtemperatuur op het weergegeven toetsenblok aan te passen.
- Probe temperature increase 5° (Toename sondetemperatuur 5°). Raak de waarde aan om de sondetemperatuur op het weergegeven toetsenblok aan te passen.

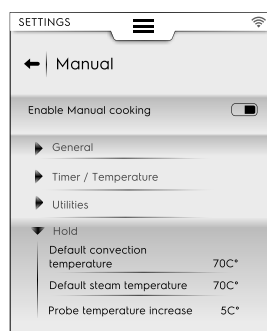

## Voorkeursbereidingscycli

Kies de cyclus die door de oven wordt voorgesteld als u de handmatige stand selecteert.

- ⌘ Convection (Convectie)
- ⌘ Combi (Gemengd)
- ⌘ Steam (Stoom)

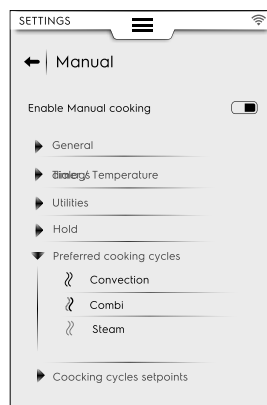

## Cooking Cycles setpoints (Instelpunten bereidingscycli)

U kunt de standaard instelwaarden van de cycli kiezen:

- Edit Convection setpoints (Instelpunten Convectie bewerken). Verander de waarden naar waarden die beter geschikt zijn voor uw standaard Convectiecyclus.
- Edit Combi setpoints (Instelpunten Gemengd bewerken): Verander de waarden naar waarden die beter geschikt zijn voor uw standaard Gemengd-cyclus.
- Edit Steam setpoints (Instelpunten Stoom bewerken). Verander de waarden naar waarden die beter geschikt zijn voor uw standaard Stoom-cyclus.

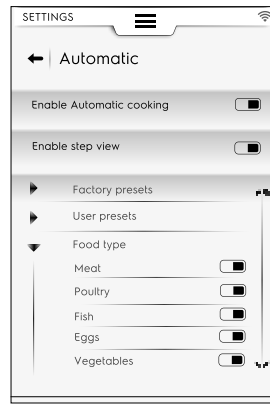
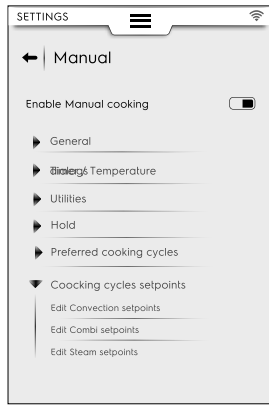

### F.17.13 AUTOMATISCHE instellingen



#### Automatic (Automatisch)

Met deze instelling kunnen de Automatische bereidingsstand en de bijbehorende cycli worden ingeschakeld / uitgeschakeld (  /  ).



#### LET OP:

Als een stand is uitgeschakeld, is hij niet zichtbaar in de bovenste lade.

#### Enable step view (Stappen bekijken inschakelen)

- Met deze instelling kunt u de stappen van een automatische bereidingscyclus tonen of verbergen.

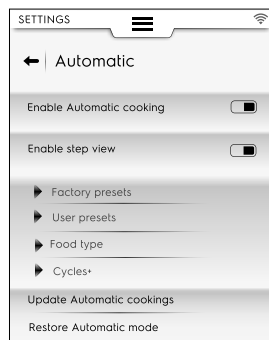

#### Factory presets (Fabriekspresets)

- Met deze instelling kunt u de fabriekspresets die u hebt gewijzigd opslaan en/of overschrijven.

#### User presets (Gebruikerspresets)

- Met deze instelling kunt u de presets die u helemaal zelf hebt gemaakt opslaan en/of wissen.

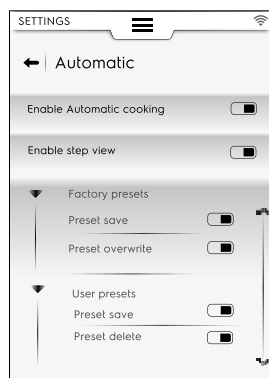

#### Food type (Soort voedsel)

- Met deze instelling kunt u elk type voedsel op de display tonen of verbergen.

### Cycles+ (Cycli+)

- Met deze instelling kan elke automatische cyclus worden weergegeven of verborgen in de weergavelijst.

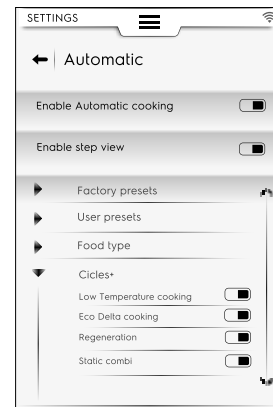

#### Update automatic cookings (Automatische bereidingen bijwerken)

- Met deze instelling kunnen de automatische cycli die in uw oven zijn opgeslagen worden bijgewerkt met de nieuwste cycli. Gebruik een usb-stick.

#### Restore automatic mode (De automatische stand herstellen)

- Met deze instelling kunt u de automatische cycli van voor de laatste bijwerking herstellen.

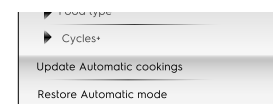

#### LET OP:

Om de automatische cycli bij te werken en/of te herstellen, volgt u de instructies die worden gegeven in paragraaf F.7.4 AUTOMATISCHE CYCLI BIJWERKEN/HERSTELLEN in hoofdstuk F.7 AUTOMATIC MODE (AUTOMATISCHE STAND).

### F.17.14 Instellingen PROGRAMMA'S



#### Programs (Programma's)

Met deze instelling kunnen de Programmastand en bijbehorende functies worden ingeschakeld / uitgeschakeld (  /  ). De functies zijn verdeeld in Algemeen, Lokale Programma's en Cloud-programma's:

#### Algemeen

- Beheer vanuit de Cloud inschakelen. Hiermee is het mogelijk om programma's uit de Cloud te downloaden/beheren.
- Meldingen in Programma's inschakelen. Hiermee kunnen tijdens een uitvoering meldingen worden weergegeven.

- Enable skip preheat (Voorverwarmen overslaan inschakelen). Hiermee kan de voorverwarmingsfase worden overgeslagen.
- Show categories (Categorieën tonen). Deze activering zorgt ervoor dat voedselcategorieën op de display worden getoond.
- Show most used (Meest gebruikte tonen). Hiermee kunnen de meest gebruikte programma's op de display worden getoond.

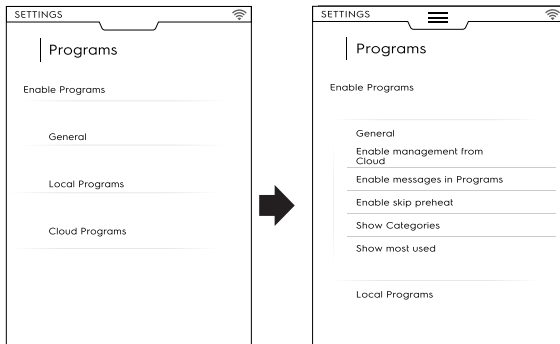

### Lokale programma's

- Programs delete (Programma's wissen). Schakelt de functie "programma's wissen" in.
- Enable Programs modify (Programma's wijzigen inschakelen). Maakt "wijzigen van programma's" mogelijk.
- Enable Programs save (Programma's opslaan inschakelen). Maakt "opslaan van programma's" mogelijk.
- Programs overwrite (Programma's overschrijven). Bij het opslaan, maakt deze functie het mogelijk om programma's met dezelfde naam te overschrijven.

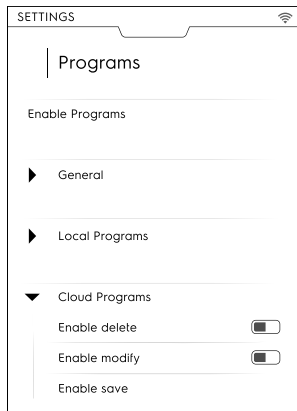

### Programma's uit de cloud ☁

- Programs delete (Programma's wissen). Maakt de functie "programma's wissen" mogelijk.
- Enable Programs modify (Programma's wijzigen inschakelen). Maakt "wijzigen van programma's uit de cloud" mogelijk.
- Enable Programs save (Programma's opslaan inschakelen). Maakt "opslaan van programma's uit de cloud" mogelijk.

### F.17.15 Instellingen MULTITIMER



#### MultiTimer

Met deze instelling kunnen de MultiTimer-functies ingeschakeld/uitgeschakeld (  /  ) worden.

Als hij geactiveerd is, is het mogelijk om het volgende in te schakelen/uit te schakelen:

- het op de display tonen van de MultiTimer-optie;
- het op de display tonen van MultiTimer-programma's;
- Temperatuurherstel in de ovenruimte.

- Blokkering MultiTimer-screensaver: tijdens het lopende programma wordt de screensaver niet weergegeven.
- MultiTimer-stop bij lege presets. Het MultiTimer-programma stopt wanneer alle presets zijn voltooid.

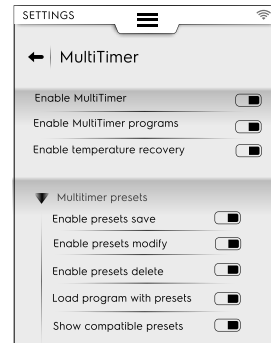

### MultiTimer presets

Met deze instelling kunnen de presetfuncties van MultiTimer worden ingeschakeld / uitgeschakeld:

- Enable Presets save (Presets opslaan inschakelen). Maakt de functie "preset opslaan" mogelijk;
- Enable Presets modify (Presets wijzigen inschakelen). Maakt de functie "preset wijzigen" mogelijk;
- Enable Presets overwrite (Presets overschrijven inschakelen). Maakt de functie "preset overschrijven" mogelijk;
- Enable Presets delete (Presets wissen inschakelen). Maakt de functie "preset wissen" mogelijk;
- Laad programma's met presets. Als een MultiTimer-programma opnieuw wordt opgeroepen, worden alle bijbehorende presets automatisch geladen.
- Toon compatibele Presets. Bij het kiezen van presets van een programma, worden alle compatibele presets getoond.
- Autorun Presets. De presets worden uitgevoerd zonder dat er gevraagd wordt om de deur te openen, waardoor het MultiTimer-programma wordt gestart.
- Alles knippen. Als een preset eindigt, dan knippert de corresponderende gehele rij in groen in de lijst van de MultiTimer-pagina.

### F.17.16 Instellingen HOMEPAGE FAVORIETEN-STAND



#### Homepage favorieten-stand (SkyHub/SoloMio)

Met deze instelling kan de Homepagestand (SkyHub/SoloMio) ingeschakeld/uitgeschakeld worden (  /  ).

Als hij geactiveerd is, is het mogelijk om:

- het SkyHub-beheer in te schakelen/uit te schakelen (links en pagina's te maken/op te slaan).
- de SkyHub-omgeving te resetten. Alle opgeslagen links en pagina's worden gewist.

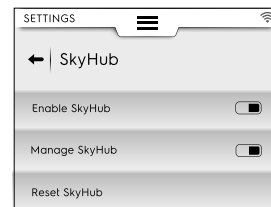

### F.17.17 Instellingen REINIGING



#### Cleaning (Reiniging)

Met deze instelling kunnen de Reinigingsfunctie en de bijbehorende cycli en functies worden ingeschakeld / uitgeschakeld (  /  ):

### Default cycle (Defaultcyclus)

- Met deze instelling kan de standaardcyclus worden ingesteld tijdens de selectie van de reinigungsstand vanaf de bovenste lade;



### Default Chemical (Default chemische stof)

- Met deze inschakeling kan het formaat van het reinigungs-middel worden gekozen:
  - Vast
  - Vloeibaar (indien de kit voor extern vloeibaar reinigungs-middel is ingeschakeld)
  - Poeder

### Reiniging – Geavanceerde functies

- Geforceerde reiniging na [xx]:[xx] H:M...  
Met deze instelling kan de functie van een geforceerde reiniging na een instelbare bereidingstijd worden ingeschakeld/uitgeschakeld (  /  ).

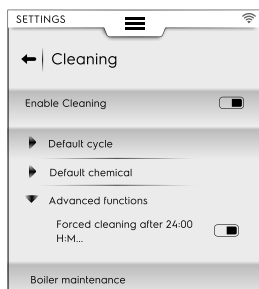

### Onderhoud van de boiler

- Deze cyclus is speciaal bedoeld voor het onderhoud van de boiler om de ophoping van kalkaanslag te voorkomen. Zie paragraaf F.16.9 **ONTKALKING VAN DE BOILER (Boiler maintenance (Boileronderhoud))**.

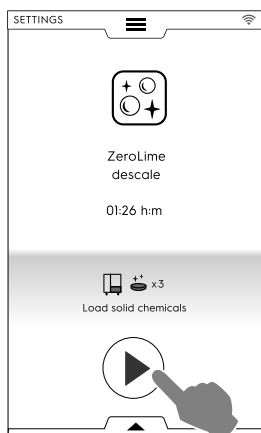

### F.17.18 GEBRUIKERSWACHTWOORD



#### User Password (Gebruikerswachtwoord)

- Met deze instelling kan een wachtwoord worden ingesteld om toegang te verkrijgen tot specifieke omgevingen,

functies en opties, om te voorkomen dat instellingen worden gewijzigd.

Deze instelling kan worden vastgezet in overeenstemming met het vereiste bedrijfsbeleid.

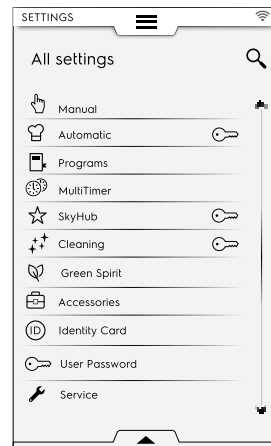

Neem contact op met de klantenservice, als u het wachtwoord bent vergeten.

### F.17.19 Instellingen ACCESSOIRES



#### Accessories (Accessoires)

Met deze instelling kunnen de volgende functies/opties ingeschakeld/uitgeschakeld worden (  /  ):

SkyDuo/ Match	Indien aanwezig op uw model
	Usb-voedselsonde
	Reiniging met vloeibare chemicaliën

### F.17.20 Instellingen STARTPAGINA



#### Startpagina

Wanneer de oven wordt ingeschakeld wordt standaard de startpagina van de handmatige stand weergegeven.

- Met deze instelling kan een specifieke omgeving voor de startpagina worden ingesteld. Selecteer de gewenste omgeving.

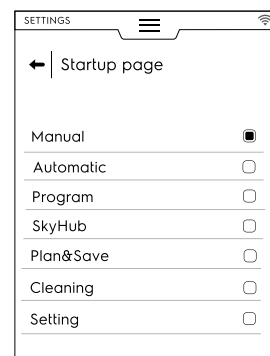

### F.17.21 Instellingen IDENTITEITSKAART



#### Identiteitskaart

- Deze pagina toont de technische gegevens van uw oven samen met de laatst geüploadte versie van: software, systeem, reinigungsbestanden, automatische bereiding, ACU Firmware en type connectiviteitskaart.



Open de onderste lade en selecteer het bijbehorende symbool om alle licenties die betrekking hebben op de SW te bekijken.

### F.17.22 DE BOILER LEEG LATEN LOPEN



#### Boiler drain (De boiler leeg laten lopen)

- Met deze functie kunt u de boiler volledig leeg laten lopen tijdens langdurige uitschakeling of perioden dat hij niet wordt gebruikt. Zie de paragraaf F.16.10 *DE BOILER LEEG LATEN LOPEN* in het hoofdstuk "Reinigingsmodus".

### F.17.23 ONDERHOUD



#### Onderhoud

- Deze omgeving is alleen toegankelijk voor een erkend technicus.

## F.18 DE OVEN UITSCHAKELLEN

Druk op de "O"-zijde van de toets "O – I" om de oven uit te schakelen.

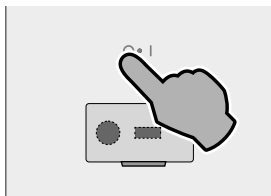

#### BELANGRIJK

Voordat het apparaat wordt uitgeschakeld, wordt een droogprocedure van de binnenruimte uitgevoerd: de koelventilator blijft actief op maximale snelheid om het compartiment met

componenten af te koelen en de ovenruimte te drogen. In een pop-upmelding wordt gevraagd om de DEUR TE OPENEN, en de opening daarvan te bevestigen.

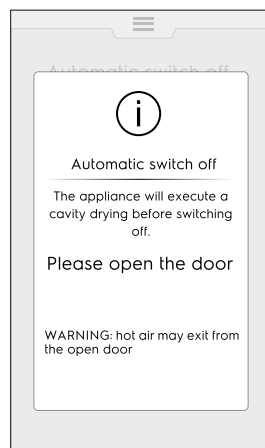

Als de oven daarmee uitgerust is, wordt de boiler geleegd terwijl het bijbehorend symbool op de display verschijnt . De boiler wordt gevuld als, de volgende keer dat de oven wordt ingeschakeld, een bereidingsstand die de boiler gebruikt wordt geselecteerd.

- Als de oven deur geopend is, begint de droogprocedure met een aftellen van 5 minuten. Daarna schakelt de oven zichzelf uit.

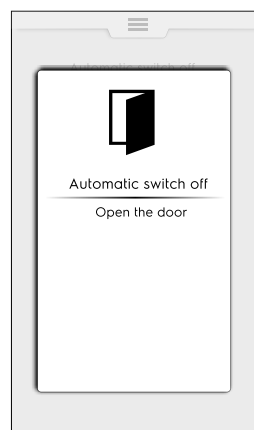

- Als de deur nog gesloten is, blijft de pop-upmelding nog gedurende ongeveer 30 minuten zichtbaar, daarna schakelt de oven zichzelf uit.



#### BELANGRIJK

Deze procedure start alleen wanneer nodig, na een bereidings- of reinigingscyclus. Hij start niet als de oven alleen gebruikt is om te "browsen", d.w.z. om parameters te wijzigen, software bij te werken enz.

## G HET APPARAAT SCHOONMAKEN



### WAARSCHUWING

Zie "WAARSCHUWING en veiligheidsinformatie".

### G.1 Informatie over de verzorging

Verzorgingshandelingen moeten door de eigenaar en/of gebruiker van het apparaat worden uitgevoerd.



#### BELANGRIJK

Problemen die het gevolg zijn van slechte of gebrekkige verzorging zoals hierna beschreven, worden niet door de garantie gedekt.

### G.2 Inleiding reiniging



### WAARSCHUWING

Gebruik hittebestendige handschoenen als u met hete onderdelen werkt.

Gebruik hiervoor lauw water en, indien nodig, een neutraal reinigingsmiddel/wasmiddel, een zachte borstel of een spons. Als u gebruik maakt van een ander soort wasmiddel volg dan de instructies van de fabrikant zorgvuldig op en lees de veiligheidsvoorschriften na die op de informatiekaartjes staan die bij het preparaat of de stof gevoegd zijn.

Grondig afspoelen en drogen.



## PAS OP

- Er mogen geen reinigingsproducten op basis van oplosmiddelen (bijv. trichloorethyleen) of schuurpoeder gebruikt worden.
- Gebruik geen chemische producten zoals natriumhypochloriet (bleekwater), chloorwaterstofzuur (zoutzuur) of andere zuren om de oppervlakken van het apparaat schoon te maken.  
Maak ook geen gebruik van deze producten om oppervlakken in de buurt van het apparaat schoon te maken, omdat de dampen het apparaat kunnen beschadigen.
- Gebruik geen staalborstels, staalwol, koperen doekjes, producten op basis van zand of vergelijkbare producten voor het reinigen.

## G.3 Het apparaat schoonmaken

Iedere keer dat de oven voor een bereiding wordt gebruikt, is hij aan vervuiling onderhevig. Het type vervuiling en de plaats daarvan in de oven is van veel factoren afhankelijk. Hierna vindt u informatie over de locatie van de onderdelen die gereinigd moeten worden en hoe vaak ze gereinigd moeten worden.

## G.4 Bereidingsruimte

Het wordt geadviseerd om hem ten minste eenmaal per dag schoon te maken in het geval van dagelijks gebruik. Bij sommige bereidingstypen kan het echter nodig zijn om hem vaker dan eenmaal per dag schoon te maken.

Om de bereidingsruimte schoon te maken, gebruikt u de speciale programma's, zoals uitgelegd in paragraaf F.16 **REINIGINGSSTAND**.

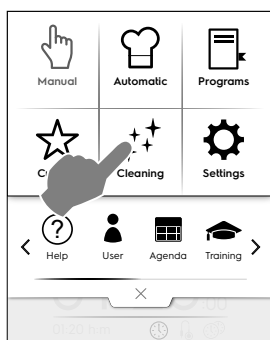

## G.5 Boiler of stoomgenerator (alleen modellen die daarmee uitgerust zijn)

Aanbevolen wordt om in geval van dagelijks gebruik dagelijks te ontkalken.

De ontkalkingscyclus is opgenomen in dezelfde wasprogramma's als de bereidingsruimte, met uitzondering van het spoelprogramma. Zorg ervoor dat u de speciale tablet toevoegt, zoals uitgelegd in paragraaf F.16 **REINIGINGSSTAND**.

Frequent gebruik van de groene functie **Ontkalking overslaan** (die ontkalking van de stoomgenerator uitsluit) kan na verloop van tijd leiden tot ophoping van kalksteen. Wanneer de oven de melding "dESC" toont, voer dan een ontkalking van de boiler uit zoals aangegeven in de instructies in de paragraaf F.16.9 **ONTKALKING VAN DE BOILER (Boiler maintenance (Boileronderhoud))**.

## G.6 Filter bereidingsruimte

### Eenmaal per week:

Het filter is duidelijk zichtbaar in het midden van de bodem van de ovenruimte en wordt gebruikt om schade aan de waspomp te voorkomen en/of verstoppingen in het wascircuit te vermijden.

1. Til het filter op om hem uit zijn behuizing te halen;

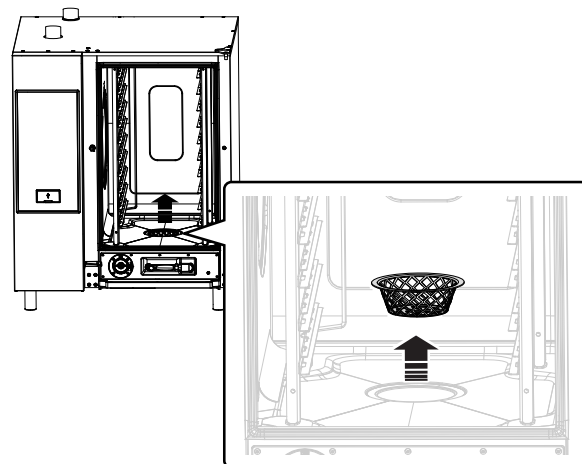

2. Reinig het filter in de vaatwasser met een mild programma; reinig in andere gevallen het filter met de hand met een neutraal afwasmiddel en spoel grondig na;
3. Plaats het filter vervolgens weer terug.

## G.7 Luchtfilter

Het is een polyurethaan spons, die in een ondersteuning is geplaatst die voorzien is van sleuven om koelende lucht van de ovencomponenten binnen te laten (zie afbeelding voor "tafel" modellen, bijvoorbeeld).

Het voorkomt dat vervuulende stoffen uit de keukenomgeving (oliën, vetten, bloem, poeders, ...) in de inwendige componenten terechtkomen en storingen veroorzaken.

### Eenmaal per maand:

1. Ontgrendel de filterondersteuning door de schroeven los te draaien en hem te verwijderen;

De afbeeldingen verwijzen naar het 6-10 GN-model

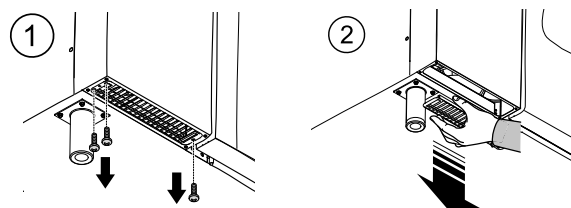

2. Verwijder het filter en ontvet het door het te wassen met afwasmiddel;
3. Droog het filter en plaats het terug in de ondersteuning;
4. Plaats de ondersteuning terug op zijn plaats. Zet hem indien nodig, afhankelijk van uw model, vast met de schroeven.

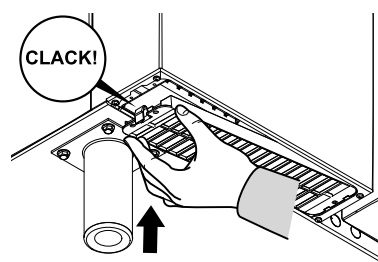



### BELANGRIJK

Uit veiligheidsoverwegingen is de oven uitgerust met een mechanisme om de aanwezigheid van filterondersteuning te detecteren. Als het filter niet achteraf is aangebracht, wordt een bericht weergegeven met de melding dat het filter terug op zijn plaats moet worden gezet. Na 8 uur zonder filter te hebben gewerkt, wordt de oven geblokkeerd tot de ondersteuning opnieuw is aangebracht.

## G.8 Deurafsluitstrip

De siliconen pakking die de ovendeur omgeeft, is een essentieel onderdeel voor het bereiken van de gewenste bereidingsresultaten en voor het voorkomen dat lucht, water of stoom weglekken tijdens het gebruik van de oven. De pakking is het onderdeel van de oven dat het meeste onder druk staat, omdat hij onderhevig is aan meerdere soorten druk: thermisch, chemisch, fysisch.

Maak de ovendeur en de pakking minstens eenmaal per dag voorzichtig schoon met behulp van een in warm water met een neutraal schoonmaakmiddel gedoopt microvezeldoekje (voor of na de reiniging). Door dagelijkse verzorging, wordt de levensduur van de pakking aanzienlijk verlengd. Gebruik nooit schuurmiddelen om de pakking schoon te maken.



### BELANGRIJK

In het geval er gekookt wordt bij temperaturen hoger dan 260 °C, moeten de reinigingshandelingen van de pakking een paar maal vaker per dag worden uitgevoerd. Voer geen bereidingen met de oven bij hoge temperaturen uit zonder lading.

Vervang de pakking van de ovendeur elke zes (6) maanden.

Ga om de pakking te vervangen als volgt te werk:

1. Haal de pakking uit zijn behuizing;
2. Maak de zitting schoon, verwijder al het vuil;
3. Plaats de nieuwe pakking langs de volledige behuizing.

1

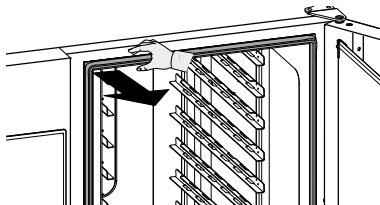

2

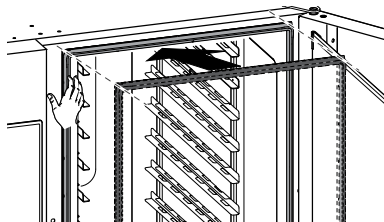

## G.9 Binnenste ruiten deuren en ruit van de bereidingsruimte

Het is belangrijk om de ruiten die op de ovendeur gemonteerd zijn schoon te houden vanwege de dubbele rol daarvan: het beschermen van de gebruiker tegen temperaturen die ontstaan in de bereidingsruimte en het mogelijk maken dat de bereiding altijd visueel gecontroleerd kan worden.

Na elke reinigingscyclus van de bereidingsruimte:

1. Maak de rand van de binnenruit schoon. Zie de afbeelding hieronder (20GN-model);

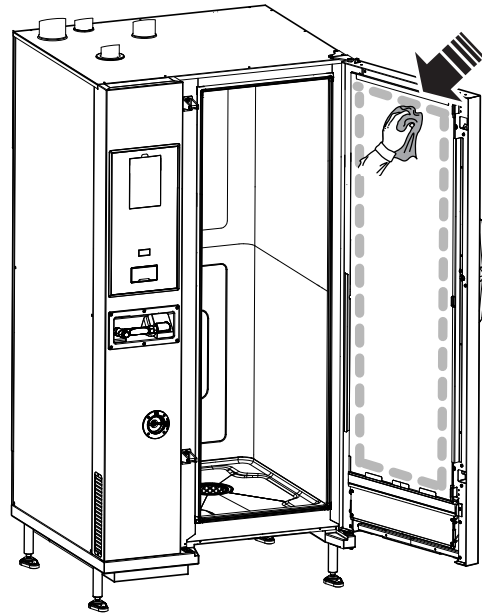

2. Druk, met de deur open, op de twee vasthoudklemmen (boven en onder) zoals getoond in de afbeelding om de tussenruimte tussen de binnenste ruiten en de buitenste ruit te bereiken;

Reinig beide zijden van de binnenruiten van de deur met een product dat geschikt is voor glas;

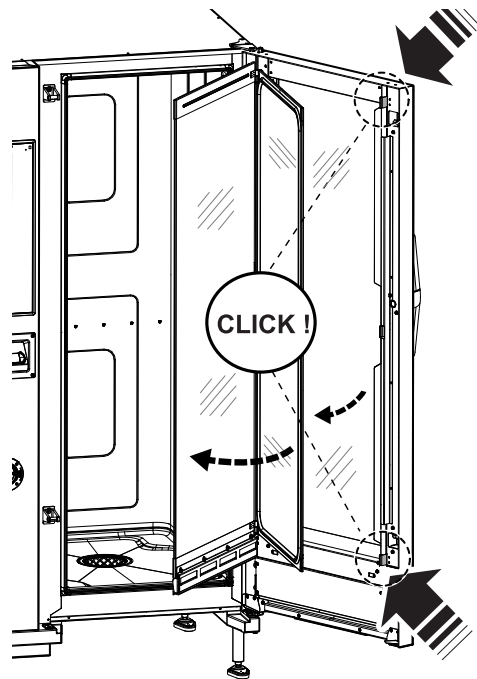

3. Reinig vervolgens alle oppervlakken tussen de deuren waar u bij kunt komen.

4. Plaats het binnenste glas weer terug in de klemmen en sluit de deur van de oven.

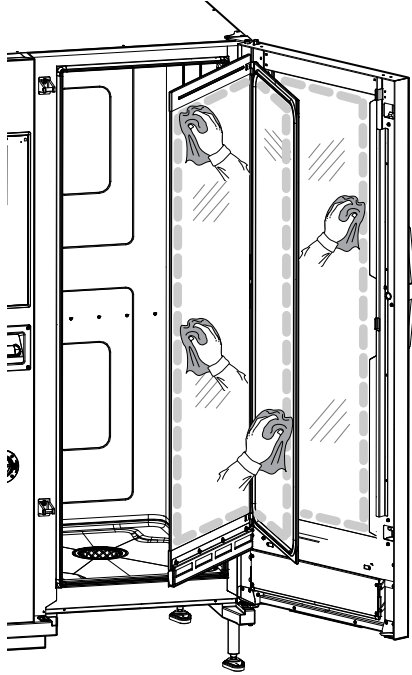

## G.10 Deurgebied



### BELANGRIJK

Het wordt ten sterkste aanbevolen om het gebied rondom de gehele rand van de deur, de rubberen pakking en de binnenkant van het glas, met name in de buurt van de rand, **elke dag** schoon te maken.

Na een bereidingscyclus kunnen de ovendeur, het glas aan de binnenkant daarvan, de pakking en het gebied rondom de deur gemakkelijk vuil worden als gevolg van vettige dampen die uit de oven komen.

Deze handelingen moeten worden uitgevoerd als de deur koud is en zonder het gebruik van doeken of schurende reinigingsmiddelen.

1. Maak het gebied van de oven langs de omtrek van de deur grondig schoon zoals aangeduid in de onderstaande afbeelding:

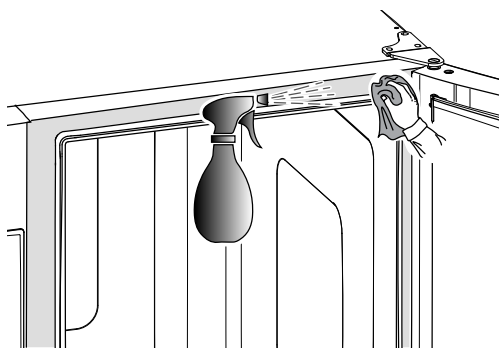

2. Maak langs de rubberen pakking schoon;

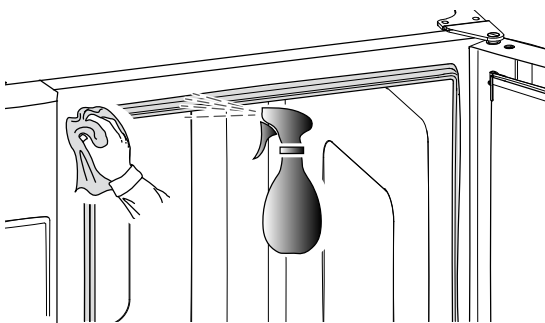

## G.11 Efficiëntiecontrole van het afvoersysteem

Resten die vrijkomen tijdens de bereiding, ondanks regelmatig reinigen van de bereidingsruimte, kunnen korsten vormen in de externe afvoerbuis. Het is daarom noodzakelijk om de efficiëntie van de afvoer te controleren en de externe afvoerbuis onmiddellijk te reinigen wanneer er tekenen van verstopping zijn. Maak de afvoerbuis minimaal **eenmaal per jaar** schoon.

## G.12 Opvangbak condensatdruppels

De kunststof druppelopvangbak onder de bereidingsruimte zorgt ervoor dat stoom die condenseert op het moment dat de deur geopend wordt, wordt opgevangen en afgevoerd.

Maak hem om hygiënische redenen als volgt schoon:

1. Reinig de afvoerbuis ("A") van de lekbak regelmatig met water.  
Als de afvoer niet gelijkmatig is, sproei dan zo nu en dan een neutraal reinigingsmiddel in de afvoerbuis en laat de aanslag ontbinden voordat u het reinigingsmiddel wegsput met water.
2. Verwijder het metalen deksel ("B") en gebruik hetzelfde systeem om de enkele terugslagklep ("C") te reinigen;

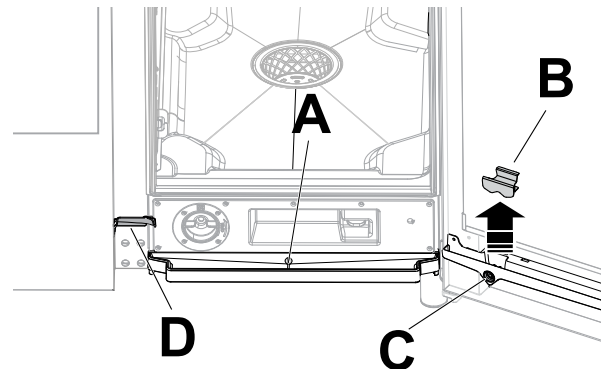

3. Reinig de kleine goot ("D") regelmatig met een pijprager met nylon borstelharens (meegeleverd bij het apparaat, naargelang het model).

## G.13 Voedselsonde

Resten die vrijkomen tijdens de bereiding, ondanks regelmatig reinigen van de bereidingsruimte, kunnen korsten vormen die de temperatuurdetectie beïnvloeden.

Om maximale werking van de oven met de voedselsonde te waarborgen, wordt aanbevolen de voedselsonde **iedere dag** handmatig te reinigen met een lauw sopje met neutrale zeep, vermijd daarbij het in de knoop raken van het snoer van de sonde en spoel af met water.



### BELANGRIJK

Ga uiterst voorzichtig om met de sonde, houd er rekening mee dat het toch gaat om een voorwerp met een scherpe punt, ga er dus erg zorgvuldig mee om, ook tijdens de reiniging.

## G.14 Overige oppervlakken

- Maak uitwendige glazen, metalen en kunststof onderdelen alleen schoon met niet-agressieve schoonmaakmiddelen. Bij waarneming van zichtbare of voelbare verandering van de eigenschappen van oppervlakken dient u met het gebruik van deze producten te stoppen, en moet er grondig met water worden gespoeld (voorbeelden: glas dat mat wordt/krassen vertoont/overige of verkleuring/smelten/overige van kunststof, of metaal dat roest/vlekken/krassen vertoont). Droog na het spoelen voorzichtig na.



### BELANGRIJK

Gebruik voor de kunststof deurgreep geen reinigingsmiddelen die natriumhypochloriet bevatten.

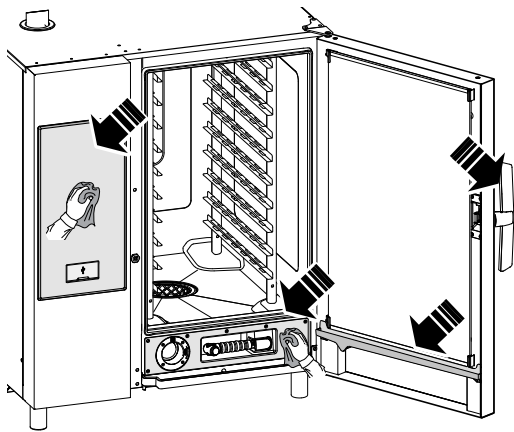

- Maak de roestvrijstalen onderdelen dagelijks schoon met een lauw sopje van neutrale zeep; Spoel na met een ruime hoeveelheid water en droog grondig af.
- Vermijd het schoonmaken van het staal met een schuur-sponsje, borstels of schrapers van normaal staal, deze kunnen ijzerdeeltjes achterlaten die, als ze gaan roesten, beschadigingen en roestvorming veroorzaken;

### G.15 Perioden waarin het apparaat niet gebruikt wordt

Tijdens de periodes waarin het apparaat lange tijd niet gebruikt wordt, moet u de volgende voorzorgsmaatregelen treffen:

- sluit de watertoevoerkransen, indien aanwezig;

### G.18 Onderhoudsintervallen

Geadviseerd wordt de controles volgens de frequentie in de hierna volgende tabel uit te voeren:

Onderhoud, inspecties, controles en reiniging	Frequentie	Verantwoordelijkheid
Normale reiniging <ul style="list-style-type: none"> <li>• algemene reiniging van het apparaat en het gebied er omheen</li> </ul>	<ul style="list-style-type: none"> <li>• Dagelijks</li> </ul>	<ul style="list-style-type: none"> <li>• Operator</li> </ul>
Mechanische beveiligingen <ul style="list-style-type: none"> <li>• controle van de conserveringstoestand, controleer of er geen misvormingen, losgeraakte bouten en schroeven of ontbrekende onderdelen zijn</li> </ul>	<ul style="list-style-type: none"> <li>• Om de 6 maanden</li> </ul>	<ul style="list-style-type: none"> <li>• Onderhoud</li> </ul>
Controle <ul style="list-style-type: none"> <li>• controleer de mechanische onderdelen op barsten of vervormingen, aanhalen van schroeven: controleer de leesbaarheid en conditie van woorden, stickers en symbolen en herstel indien nodig</li> </ul>	<ul style="list-style-type: none"> <li>• Jaarlijks</li> </ul>	<ul style="list-style-type: none"> <li>• Onderhoud</li> </ul>
Structuur van het apparaat <ul style="list-style-type: none"> <li>• aanhalen van de belangrijkste bouten (schroeven, bevestigingssystemen, enz.) van het apparaat</li> </ul>	<ul style="list-style-type: none"> <li>• Jaarlijks</li> </ul>	<ul style="list-style-type: none"> <li>• Onderhoud</li> </ul>
Veiligheidsborden <ul style="list-style-type: none"> <li>• controle van de leesbaarheid en de toestand van de veiligheidsborden</li> </ul>	<ul style="list-style-type: none"> <li>• Jaarlijks</li> </ul>	<ul style="list-style-type: none"> <li>• Onderhoud</li> </ul>
Elektrisch bedieningspaneel <ul style="list-style-type: none"> <li>• controle van de elektrische componenten die gemonteerd zijn in het elektrische bedieningspaneel. Controleer de bedrading tussen het schakelpaneel en de onderdelen van het apparaat</li> </ul>	<ul style="list-style-type: none"> <li>• Jaarlijks</li> </ul>	<ul style="list-style-type: none"> <li>• Onderhoud</li> </ul>

- sluit de gasventielen;
- koppel de stroomvoorziening los of haal de stekker uit het stopcontact, indien aanwezig;
- smeer alle roestvrijstalen oppervlakken in met een doek die vochtig gemaakt is met wat vaseline-olie, zodat er een beschermend laagje ontstaat;
- lucht de vertrekken regelmatig.



#### BELANGRIJK

De garantie dekt geen enkele schade die wordt veroorzaakt door ijsvorming in de leidingen van het apparaat.

### G.16 Vervangen van versleten onderdelen

Er zijn onderdelen die beschadigd raken als gevolg van normaal gebruik gedurende een bepaalde periode, die niet door de fabrieksgarantie worden gedekt.

### G.17 Reparaties en buitengewoon onderhoud



#### LET OP:

Reparaties en groot onderhoud dienen door geautoriseerde vakmensen uitgevoerd te worden, die bij de fabrikant een servicehandleiding kunnen aanvragen.

Onderhoud, inspecties, controles en reiniging	Frequentie	Verantwoordelijkheid
Elektrische verbindingkabel <ul style="list-style-type: none"> <li>controle van de verbindingkabel (eventueel kabel vervangen)</li> </ul>	<ul style="list-style-type: none"> <li>Jaarlijks</li> </ul>	<ul style="list-style-type: none"> <li>Onderhoud</li> </ul>
Algemene revisie van het apparaat <ul style="list-style-type: none"> <li>controle van alle onderdelen, de elektrische uitrustingen, corrosie, leidingen...</li> </ul>	Elke 10 jaar <sup>1</sup>	<ul style="list-style-type: none"> <li>Onderhoud</li> </ul>

1. Het apparaat is gebouwd en ontworpen voor een gebruiksduur van ongeveer tien jaar. Na afloop van die tijdsperiode (vanaf de ingebruikneming van het apparaat) moet het apparaat een algemene revisie ondergaan.

## G.19 Onderhoudscontacten (alleen voor Australië)



Voor onderhoud en reserveonderdelen kunt u contact opnemen met:

## H PROBLEMEN EN OPLOSSINGEN

### H.1 Inleiding



Tijdens normaal gebruik van het apparaat kunnen bepaalde fouten optreden. In sommige gevallen kunnen storingen gemakkelijk en snel opgelost worden door de aanwijzingen hieronder te volgen.

Op de display, indien aanwezig, wordt altijd een waarschuwingsboodschap of alarm getoond die de fout die optreedt beschrijft.

	Waarschuwingssymbool
	Symbool alarmsignalering

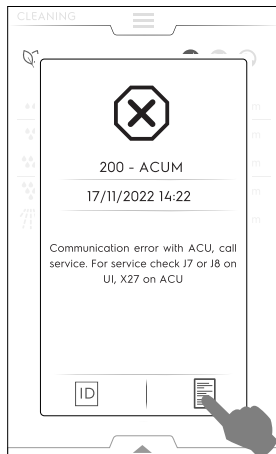
Het alarmsymbool wordt op de display getoond met een melding die het nummer, de code, de datum en het optredende probleem aangeeft.



Druk voor meer informatie over het alarm op het symbool  om de pagina met het "Klantenservice ID" te openen of op het symbool  om de pagina's voor "Gegevensanalyse" te openen.

#### Als de fout aanhoudt, bel dan de klantenservice:

- Schakel de netvoeding van het apparaat uit;
- Schakel de veiligheidsschakelaar vóór het apparaat uit;
- Draai de gas- en waterkraan/-kranen, indien aanwezig, dicht;
- Geef het volgende door:
  - de aard van de storing
  - de PNC (productiecode) van het apparaat
  - Het Serie Nr. (serienummer van het apparaat).



#### BELANGRIJK

De PNC-code en het serienummer van het apparaat zijn onmisbaar om het type apparaat en de productiedatum te kunnen achterhalen.

### H.2 Foutcodes

Controleer de anomalie die wordt aangegeven door het waarschuwingsalarm en neem indien nodig contact op met de klantenservice.

Anomalie	Soort anomalie	Beschrijving	Mogelijke oorzaken	Ingrepen
ACUP	Stop apparaat	Na een softwareupdate verschijnt een fout	Communicatieprotocol tussen UI en ACU werkt niet	Bel de klantenservice
CHEM	Waarschuwing	De oven detecteert een situatie met ontbrekend water wanneer de EV11 open is.		De waterstroming is laag. Het kan nodig zijn om te controleren of alle chemicaliën zijn opgelost in de daarvoor bestemde waslade.
CLLP	Herinnering	Alleen niv. 4 afzuigkap		Maak de lamp van de afzuigkap schoon

Anomalië	Soort anomalie	Beschrijving	Mogelijke oorzaken	Ingrepen
CLCS	Herinnering	Niv. 3 en 4 afzuigkappen		Maak de condensaatopvang van de afzuigkap schoon
CLFt	Herinnering	Niv. 3 en 4 afzuigkappen		Maak de ontwaseming en het filter van de waterafscheider van de afzuigkap schoon
FCt	Stop apparaat.		De gebruikersinterface is niet geprogrammeerd met de software.	
Hd04	Stopt het apparaat	Sproeiklep BV4 werkt niet		Schakel de oven UIT/AAN. Bel de klantenservice als de fout aanhoudt.
PdEF	Stopt de oven	In het geheugen opgeslagen defaultparameters zijn corrupt	Storing fysiek geheugen	Geheugenparameters corrupt geraakt; <ul style="list-style-type: none"> <li>• Probeer de oven UIT/AAN te schakelen.</li> <li>• Bel de Technische dienst als het probleem aanhoudt.</li> </ul>
rEPL	Herinnering	Alleen niv. 4 afzuigkap		Vervang de lampen van de afzuigkap
N°1 Ertc	Waarschuwing	Probleem met de ingebouwde klok	Probleem met hardware (bijvoorbeeld batterij van de klok is leeg).	Mogelijk werkt bepaalde functionaliteit (bijvoorbeeld HCCP) niet. <ul style="list-style-type: none"> <li>• Bel de klantenservice.</li> </ul>
N°101 butn	Stopt de oven	Eén of een combinatie van de paneeltoetsen is permanent geblokkeerd	Het paneel is per ongeluk geraakt of beschadigd geraakt.	Druk op alle toetsen om zo mogelijk de verkeerde toets(en) te ontgrendelen. De permanent geblokkeerde toetsen zijn tijdens de fout verlicht op de display.
N°102 FLA1	Stopt de oven; fatale fout	De FLASH EPROM ID is anders dan verwacht	Communicatie met extern SPI-FLASH-geheugen niet mogelijk.	<ul style="list-style-type: none"> <li>• Schakel de oven UIT en AAN, bel de klantenservice als het probleem aanhoudt.</li> </ul>
N°103 FLA2	Stopt de oven; fatale fout	Communicatiekanaal tussen FRAM en microcontroller werkt niet goed of is geblokkeerd	Onbekend SPI-FLASH-geheugenapparaat.	<ul style="list-style-type: none"> <li>• Schakel de oven UIT en AAN, bel de klantenservice als het probleem aanhoudt.</li> </ul>
N°104 FrA1	Stopt de oven; fatale fout	De FRAM ID is anders dan verwacht	Communicatie met FRAM-geheugen is niet mogelijk.	<ul style="list-style-type: none"> <li>• Schakel de oven UIT en AAN, bel de klantenservice als het probleem aanhoudt.</li> </ul>
N°105 FrA2	Stopt de oven; fatale fout	De berekende FRAM stroomuitvalgegevens MD5 zijn anders dan de opgeslagen gegevens	Onbekend FRAM-geheugenapparaat.	<ul style="list-style-type: none"> <li>• Schakel de oven UIT en AAN, bel de klantenservice als het probleem aanhoudt.</li> </ul>
N°106 FrMC	Stopt de oven; fatale fout	De berekende FRAM stroomuitvalgegevens MD5 zijn anders dan de opgeslagen gegevens	Softwarefout: ongeldige gegevens in FRAM-geheugen.	<ul style="list-style-type: none"> <li>• Schakel de oven UIT en AAN, bel de klantenservice als het probleem aanhoudt.</li> </ul>
N°107 SCbL	Stopt de reiniging	Apparaat is AAN maar terugkoppeling van AAN/UIT-schakelaar is nog steeds UIT	<ul style="list-style-type: none"> <li>• Bedrading</li> <li>• Aansluiting los.</li> </ul>	Apparaat is AAN maar de AAN/UIT-schakelaar toont nog steeds UIT. Bereiding is nog steeds mogelijk. De reiniging is om veiligheidsredenen geblokkeerd. <ul style="list-style-type: none"> <li>• Probeer de oven UIT/AAN te schakelen. Als het alarm aanhoudt is het nog steeds mogelijk om bereidingen uit te voeren, maar wordt aanbevolen geen reinigingscyclus te starten totdat de klantenservice het probleem heeft opgelost.</li> <li>• Maak de oven handmatig schoon en bel de klantenservice.</li> </ul>
N°110 bAtt	Waarschuwing	Batterij bijna leeg	Veroudering	Bel de klantenservice om de batterij te vervangen.
N°111 rtc1	Waarschuwing HACCP werkt niet	De communicatie tussen de RTC en de microcontroller is geblokkeerd	Geen communicatie mogelijk met interne klok.	<ul style="list-style-type: none"> <li>• Bel de klantenservice</li> </ul>
N°112 Urt2	Stopt de oven	Het vlaggetje voor gestopte RTC is actief, zelfs na de herstelprocedure met inschakelen stroom	Interne klok permanent vergrendeld.	Bel de klantenservice.

Anomalië	Soort anomalië	Beschrijving	Mogelijke oorzaken	Ingrepen
N°113 Urt3	Stopt de oven	De interne RTC-oscillator functioneert slecht	Storing klokoscillator.	Bel de klantenservice.
N°115 ACUS	Blokkeert oven; fatale fout	ACU softwareversie (hoofd-uC) incompatibel met aanwezige UI SW-versie	Verkeerde software-upload (bijvoorbeeld: na het vervangen van de ACU-kaart wordt de SW niet geüpload)	ACU softwareversie (hoofd-uC) incompatibel met aanwezige UI SW-versie. Bel de klantenservice.
N°116 ACSS	Blokkeert oven; fatale fout	ACS softwareversie (in ACU-kaart) incompatibel met aanwezige UI SW-versie	Verkeerde software-upload (bijvoorbeeld: na het vervangen van de ACU-kaart wordt de SW niet geüpload)	ACS softwareversie (in ACU-kaart) incompatibel met aanwezige UI SW-versie. Bel de klantenservice
N°117 tCMS	Stopt de oven; fatale fout	TC-softwareversie (in ACU-kaart) incompatibel met aanwezige UI SW-versie	Verkeerde software-upload (bijvoorbeeld: na het vervangen van de ACU-kaart)	TC-softwareversie (in ACU-kaart) incompatibel met aanwezige UI SW-versie. • Bel de klantenservice
N°118 InuS	Stopt de oven	Softwareversie generator (YODA-kaart) incompatibel met aanwezige UI SW-versie	Verkeerde software-upload (bijvoorbeeld: na het vervangen van de ACU-kaart)	Softwareversie generator (YODA-kaart) incompatibel met aanwezige UI SW-versie. Bel de klantenservice
N°120 PUSr		De berekende gebruikersparameters verschillen van de opgeslagen parameters	Ongeldige gegevens in de gebruikersparameters	• Bel de klantenservice
N°121 PFAC	Stopt de oven	Kaart fabrieksparameters corrupt	Probleem met de SW of met de HW.	• Probeer de oven UIT/AAN te schakelen. • Bel de klantenservice als het probleem aanhoudt.
N°122 PUOr		Een of meer gebruikersparameters zijn buiten het bereik	Een of meer gebruikersparameters zijn buiten het bereik	• Bel de klantenservice
N°123 PFOr		Een of meer fabrieksparameters zijn buiten het bereik	Een of meer fabrieksparameters zijn buiten het bereik	• Bel de klantenservice
N°125 PCE1	Stopt de oven	Verkeerde parameterconfiguratie: Apparaat met boiler maar zonder lambdasonde		Verkeerde parameterconfiguratie: Apparaat met boiler maar zonder lambdasonde.
N°130 EGA0	Stopt de oven	Geen geldige GAS-tabel aanwezig in de oven	Software ontbreekt	Geen geldige GAS-tabel aanwezig in de oven. Bel de klantenservice.
N°131 EGAt	Stopt de oven	GAS-tabel voor dit model apparaat niet gevonden	Software ontbreekt	GAS-tabel voor dit model apparaat niet gevonden. Bel de klantenservice.
N°132 EGAd	Stopt de oven	Verkeerde gegevens GAS-tabel	Software ontbreekt	Verkeerde gegevens GAS-tabel. Bel de klantenservice.
N°135 ECLt	Stopt de oven	Reinigingstabel niet aanwezig voor het MODEL en TYPE REINIGINGSMIDDEL dat in gebruik is	Software ontbreekt	Reinigingstabel niet aanwezig voor het MODEL en TYPE REINIGINGSMIDDEL dat in gebruik is. Bel de klantenservice.
N°140 FLrE	Stopt de oven	Leesfout SPI-FLASH-geheugen	Fout tijdens het lezen van een SPI-FLASH-geheugen.	• Schakel de oven UIT en AAN, bel de klantenservice als het probleem aanhoudt.
N°141 FLUE	Stopt de oven	Schrijffout SPI-FLASH-geheugen	Fout tijdens het schrijven naar een SPI-FLASH-geheugen.	• Schakel de oven UIT en AAN, bel de klantenservice als het probleem aanhoudt.
N°142 FLEE	Stopt de oven	Fout wissen geheugenblok SPI-FLASH (blok van 4 kb)	Fout tijdens het wissen van een SPI-FLASH geheugenblok.	• Schakel de oven UIT en AAN, bel de klantenservice als het probleem aanhoudt.
N°145 FrrE	Stopt de oven	Leesfout FRAM-geheugen	Fout tijdens het lezen van een FRAM-geheugen.	• Schakel de oven UIT en AAN, bel de klantenservice als het probleem aanhoudt.
N°146 FrUE	Stopt de oven	Schrijffout FRAM-geheugen	Fout tijdens het schrijven naar een FRAM-geheugen.	• Schakel de oven UIT en AAN, bel de klantenservice als het probleem aanhoudt.

Anomaliteit	Soort anomaliteit	Beschrijving	Mogelijke oorzaken	Ingrepen
N°150 USFO	Stopt de oven	Fout tijdens het maken / openen van een bestand op de usb-stick.	Fout tijdens het maken / openen van een bestand op de usb-stick.	<ul style="list-style-type: none"> <li>• Probeer het met een andere usb-stick.</li> </ul>
N°151 USFC	Stopt de oven	Fout tijdens het afsluiten van een bestand op de usb-stick	Fout tijdens het afsluiten van een bestand op de usb-stick.	<ul style="list-style-type: none"> <li>• Probeer het met een andere usb-stick.</li> </ul>
N°152 USrE	Stopt de oven	Fout tijdens het lezen van een bestand op de usb-stick	Fout tijdens het lezen van een bestand op de usb-stick.	<ul style="list-style-type: none"> <li>• Probeer het met een andere usb-stick.</li> </ul>
N°153 USUE	Stopt de oven	Fout tijdens het schrijven van een bestand op de usb-stick	Fout tijdens het schrijven van een bestand op de usb-stick.	<ul style="list-style-type: none"> <li>• Probeer het met een andere usb-stick.</li> </ul>
N°154 USdC	Stopt de oven	Fout tijdens het maken van een map op de usb-stick	Fout tijdens het maken van een map op de usb-stick.	<ul style="list-style-type: none"> <li>• Probeer het met een andere usb-stick.</li> </ul>
N°155 USFU	Stopt de oven	Onmogelijk om iets naar de usb-stick te schrijven: De usb-stick is vol	Onmogelijk om iets naar de usb-stick te schrijven: De usb-stick is vol.	<ul style="list-style-type: none"> <li>• Probeer het met een andere usb-stick.</li> </ul>
N°E161 nIUS	Waarschuwing Stopt alleen de connectiviteit	NIU SW-versie is incompatibel met UI SW-versie.	Als de NIU eenmaal is geïnstalleerd, is hij herkend als een incompatibele softwareversie van de NIU	<ul style="list-style-type: none"> <li>• Bel de klantenservice</li> </ul>
N°E162 nIUH	Waarschuwing Stopt alleen de connectiviteit	NIU onbekend	-	-
N°E163 nIUC	Waarschuwing Stopt alleen de connectiviteit	NIU-configuratie niet geldig	-	-
N°E164 nIUP	Waarschuwing Stopt alleen de connectiviteit	Geen geldige PNC en SN gevonden	-	-
N°200 ACUM	Stopt de oven	Moederbord niet geïdentificeerd	Communicatieprobleem met het moederbord.	<ul style="list-style-type: none"> <li>• Schakel de oven UIT/AAN;</li> <li>• Bel de klantenservice als de fout aanhoudt.</li> </ul>
N°201 MCtM / FU13	Stopt de oven	Communicatieprobleem bovenste generator	<ul style="list-style-type: none"> <li>• Probleem met de generator van de motor;</li> <li>• Probleem met de aansluiting of een elektrisch probleem,</li> </ul>	<p>Communicatiefout met de generator van de bovenste motor van de ovenruimte.</p> <ul style="list-style-type: none"> <li>• Probeer de oven UIT/AAN te schakelen.</li> <li>• Bel de klantenservice als het probleem aanhoudt.</li> </ul>
N°202 MCbM/ Fd13	Stopt het apparaat.	Generator onder niet geïdentificeerd (MD1).	<ul style="list-style-type: none"> <li>• Probleem met de generator van de motor.</li> <li>• Probleem met de aansluiting of een elektrisch probleem.</li> </ul>	<p>Communicatiefout met de generator van de onderste motor van de ovenruimte.</p> <p>Schakel de oven UIT/AAN.</p> <p>Bel de klantenservice als het probleem aanhoudt</p>
N°203 CPUA	Stopt de oven	Geen communicatie met ACS-microprocessor	Storing ACU.	<ul style="list-style-type: none"> <li>• Start de oven opnieuw;</li> <li>• Bel de klantenservice als de fout aanhoudt.</li> </ul>
N°204 CPUt	Stopt de oven	Geen communicatie met TC-microprocessor	Storing ACU.	<ul style="list-style-type: none"> <li>• Start de oven opnieuw;</li> <li>• Bel de klantenservice als de fout aanhoudt.</li> </ul>

Anomalië	Soort anomalie	Beschrijving	Mogelijke oorzaken	Ingrepen
N°205 ACUP	Stopt de oven	Fout in het communicatieprotocol gedetecteerd	De ACU is niet op de juiste wijze geprogrammeerd. De SD-kaart op de UI kan corrupt zijn geraakt en niet in staat zijn de ACU-update uit te voeren met de software die daar tijdelijk op is geladen.	<ul style="list-style-type: none"> <li>Schakel de oven UIT/AAN;</li> <li>Bel de klantenservice als de fout aanhoudt.</li> </ul>
N°210 EtC	Stopt de oven	Veiligheidsschakelaar ovenruimte geactiveerd (TSC)	<ul style="list-style-type: none"> <li>De ovenruimte is vuil;</li> <li>De parameter COT is te hoog ingesteld;</li> <li>De bol of het capillair van de veiligheidsthermostaat is beschadigd;</li> <li>De ventilator van de motor is geblokkeerd terwijl de verwarming nog aan staat;</li> <li>De TC temperatuursensor geeft foutieve metingen</li> <li>Er lekt warmte naar het lichaamsoppervlak van de veiligheidsthermostaat.</li> <li>Temperatuur in de ruimte &lt; 5°C.</li> </ul>	Te hoge temperatuur ovenruimte bereikt. Bel de klantenservice.
N°211 EtUC	Stopt de oven	Te hoge temperatuur in de ovenruimte	<ul style="list-style-type: none"> <li>De ovenruimte is vuil;</li> <li>De parameter COT is te laag ingesteld.</li> </ul>	<ul style="list-style-type: none"> <li>Start een koelcyclus; als dat niet mogelijk is, open dan de deur en laat de oven afkoelen; maak de ovenruimte schoon.</li> <li>Als de temperatuur daalt is het mogelijk om een nieuwe bereidingscyclus te starten.</li> <li>Bel de klantenservice als de fout weer optreedt.</li> </ul>
N°212 ECEu	Stopt de cyclus (tenzij de lopende cyclus een stoom 100°C-cyclus is).	Storing bovenste thermokoppel ovenruimte	<ul style="list-style-type: none"> <li>Storing connector;</li> <li>Storing TC-sensor;</li> <li>Storing ACU.</li> </ul>	De oven kan alleen blijven werken met de 100 °C-stoomcyclus. Bel de klantenservice om de volledige functionaliteit te herstellen.
N°213 ECEd	Blokkeert de cyclus (tenzij de lopende cyclus een stoom 100°C-cyclus is).	Storing onderste thermokoppel ovenruimte	<ul style="list-style-type: none"> <li>Storing connector;</li> <li>Storing TC-sensor;</li> <li>Storing ACU.</li> </ul>	De oven kan alleen blijven werken met de 100 °C-stoomcyclus. Bel de klantenservice om de volledige functionaliteit te herstellen.
N°220 Etb	Stopt de boilercycli	De veiligheidsthermostaat van de boiler grijpt in. Te hoge temperatuur in de boiler.	<ul style="list-style-type: none"> <li>Water in de boiler ontbreekt;</li> <li>Ophoping van kalksteen in de boiler;</li> <li>TC sondesensor is niet op de juiste wijze ingebracht;</li> <li>De bol of het capillair van de veiligheidsthermostaat is beschadigd;</li> <li>Er lekt warmte naar het lichaamsoppervlak van de veiligheidsthermostaat;</li> <li>De parameter BOT is te hoog ingesteld;</li> <li>Temperatuur in de ruimte &lt; 5°C.</li> </ul>	De oven kan geen stoom produceren met de boiler. Er wordt een alternatief instrument gebruikt, maar de prestatie zal minder zijn; <ul style="list-style-type: none"> <li>Bel de klantenservice om de werking van de boiler te herstellen.</li> </ul>

Anomalië	Soort anomalie	Beschrijving	Mogelijke oorzaken	Ingrepen
N°221 EtUb	Stopt de boilercycli	Te hoge temperatuur boiler	<ul style="list-style-type: none"> <li>Water in de boiler ontbreekt (alleen voor elektrisch verwarmde apparaten);</li> <li>Ophoping van kalksteen in de boiler;</li> <li>De parameter BOT is te laag ingesteld.</li> </ul>	<ul style="list-style-type: none"> <li>Wacht tot de temperatuur in de boiler gezakt is (alarmmelding ETUB verdwijnt)</li> <li>Draai de cyclus voor onderhoud van de boiler en gebruik de hoeveelheid C25-tabletten zoals aangegeven in de F.16.9 <i>ONTKALKING VAN DE BOILER (Boiler maintenance (Boileronderhoud))</i>-procedure van deze handleiding);</li> <li>Als het alarm weer terugkeert, ontkalk de boiler dan nogmaals.</li> <li>Bel de klantenservice als het probleem aanhoudt.</li> </ul>
N°222 EbOL	Stopt de cyclus/het voorverwarmen	Storing thermokoppel boiler	<ul style="list-style-type: none"> <li>Storing connector;</li> <li>Storing TC-sensor;</li> <li>Storing ACU.</li> </ul>	<p>De oven kan blijven werken zonder voorverwarming (controleer de bereidingsresultaten).</p> <ul style="list-style-type: none"> <li>Stel de klantenservice op de hoogte van de storing.</li> </ul>
N°223 BoLt	Stopt de cyclus (als de cyclus gebruik maakt van de boiler)	Timeout laden water van de boiler	<ul style="list-style-type: none"> <li>Watertoevoer (druk/waterkwaliteit).</li> <li>Probleem elektrische isolatie van waterniveausensoren.</li> </ul>	<ul style="list-style-type: none"> <li>Controleer of de watertoevoer geopend is;</li> <li>Controleer of de waterdruk niet te laag is;</li> <li>Controleer of het waterfilter verstopt is. Maak hem schoon of vervang hem;</li> <li>Mechanisch probleem met de werking van de boiler. Bel de klantenservice als het probleem aanhoudt.</li> </ul>
N°224 BEtr	Waarschuwing	Te hoge temperatuurverhogingstijd van de boiler	De oven heeft een lage prestatie van de boiler gedetecteerd.	<ul style="list-style-type: none"> <li>Het is mogelijk om bereidingen uit te voeren. Controleer de resultaten van de bereiding.</li> <li>Bel de klantenservice als de waarschuwing aanhoudt.</li> </ul>
N°227 LPIn	Stopt de cyclus	Probleem niveausensor boiler	<ul style="list-style-type: none"> <li>Vochtige kalk zorgt voor kortsluiting van de niveausensoren van de boiler.</li> <li>Isolatieproblemen met de niveausensoren van de boiler</li> </ul>	<p>De oven kan blijven werken in de convectie-stand of in de ISG-stand.</p> <ul style="list-style-type: none"> <li>Er is een probleem met het waterniveau in de boiler: laat een reinigingsprogramma lopen inclusief de glansspoel- en ontkalkingscyclus en gebruik slechts twee tabletten C25. (Volg de procedure volgens de Gebruikershandleiding);</li> <li>Bel de klantenservice als het probleem aanhoudt.</li> </ul>
N°228 Hd05	Stopt de reinigings- en bereidingscyclus, met uitzondering van convectie en combi onder 100°C Blokkeert bereiding, blokkeert reiniging.	Elektromagnetische waterklep EV5 werkt niet. Elektromagnetische klep vullen boiler.		<ul style="list-style-type: none"> <li>Schakel de oven UIT/AAN;</li> <li>Als de fout aanhoudt, is het mogelijk om bereidingen uit te voeren in de convectie-stand of in de stand combi onder 100°C.</li> <li>Automatische reiniging werkt niet: reinig/spoel de binnenruimte van de oven handmatig en bel de klantenservice om de volledige functionaliteit te herstellen.</li> </ul>
N°229 Hd06	Stopt de reiniging.	Klep leeg laten lopen boiler BV6 werkt niet.		Schakel de oven UIT/AAN; Als de fout aanhoudt, reinig/spoel de ovenruimte dan met de hand en bel de klantenservice
N°230 dESC	Stopt de cyclus (als de cyclus gebruik maakt van de boiler).	Ontkalk de boiler.	Parameter bSCu is bereikt.	Kalkaanslag in de boiler. Voer een reinigingsprogramma uit met inbegrip van de spoelglans- en ontkalkingscyclus en gebruik slechts 2 tabletten "C25". Bel de klantenservice als het probleem aanhoudt.
N°231 dESS	Waarschuwing	Ontkalk de boiler	Parameter <b>bSCt (Boiler Scale build up threshold (Drempel kalkophoping boiler))</b> is bereikt.	Kalkaanslag in de boiler. Voer een reinigingsprogramma uit met inbegrip van de spoelglans- en ontkalkingscyclus en gebruik slechts 2 tabletten "C25". Bel de klantenservice als het probleem aanhoudt.

Anomalië	Soort anomalie	Beschrijving	Mogelijke oorzaken	Ingrepen
N°240 Bhto	Alleen gelogd	Waarschuwing over overmatige tijd voor een openingshandeling van het ontluuchtingsventiel tijdens de bereiding (VV1).	<ul style="list-style-type: none"> <li>Storing klep (ontluuchtingsventiel) motorreductor of microschemelaar.</li> <li>Blokkering bij de ingang van het ontluuchtingsventiel.</li> </ul>	<p>De oven kan nog steeds gebruikt worden. De resultaten van de bereiding kunnen afwijken van het gebruikelijke.</p> <ul style="list-style-type: none"> <li>Controleer terwijl de oven UIT en afgekoeld is of er blokkeringen in het rookkanaal bovenop de oven zitten, en verwijder ze, indien aanwezig;</li> <li>Bel de klantenservice als het probleem aanhoudt.</li> </ul>
N°242 BEto	Stopt de reiniging	Fout, overmatige tijd voor een openingshandeling van het ontluuchtingsventiel tijdens de reiniging	Mechanisch of elektrisch probleem met het ontluuchtingsventiel.	<p>De oven heeft een probleem met de werking van de ontluuchting van de ovenruimte gedetecteerd. Het is niet mogelijk om de reinigingscyclus uit te voeren/te voltooien. UIT/INSchakelen om de fout te resetten.</p> <p>Als de reiniging niet opnieuw start, bel dan de klantenservice.</p>
N°243 BEtc	Waarschuwing	Fout, overmatige tijd voor een sluitingshandeling van het ontluuchtingsventiel tijdens de reiniging	Mechanisch of elektrisch probleem met het ontluuchtingsventiel.	<p>De oven heeft een probleem met de werking van de ontluuchting van de ovenruimte gedetecteerd. Tijdens de bereiding: controleer het bereidingsresultaat, probeer de melding ook te resetten door UIT/INSchakelen; indien de melding aanhoudt, bel dan de klantenservice en ga door met de bereiding: maak de oven uitsluitend handmatig schoon totdat het probleem is opgelost.</p> <p>Tijdens het reinigen: het is niet mogelijk om de reinigingscyclus uit te voeren/te voltooien. UIT/INSchakelen om de melding te resetten. Bel de klantenservice als het probleem aanhoudt.</p>
N°244 Y8	Waarschuwing	Blokkeert de reiniging als de klep gesloten is	De oven heeft een probleem met de werking van de ontluuchting van de ovenruimte gedetecteerd. Het is niet mogelijk om de reinigingscyclus uit te voeren/te voltooien. Bel de klantenservice	<p>De oven heeft een probleem met de werking van de ontluuchting van de ovenruimte gedetecteerd. Het is niet mogelijk om de reinigingscyclus uit te voeren/te voltooien.</p> <p>Bel de klantenservice</p>
N°252 Htd	Stopt de oven	Afvoertemperatuur boven veiligheidslimiet	Mogelijk gebrek aan water in het afvoersysteem.	<ul style="list-style-type: none"> <li>Controleer dat de oven watertoevoer heeft;</li> <li>Giet wat schoon water op het filter in de bodem van de ovenruimte; let op, spetter geen koud water in de warme ruimte omdat dit het apparaat kan beschadigen.</li> <li>Wacht tot het alarm stopt met knipperen;</li> <li>Bel de klantenservice als het probleem aanhoudt.</li> </ul>
N°253 EStd	Stopt het apparaat.	Storing NTC waterafvoer	<ul style="list-style-type: none"> <li>Storing connector</li> <li>Storing NTC-sensor</li> <li>Storing ACU</li> </ul>	Storing temperatuursensor afvoer. De oven blijft werken tenzij er andere storingen worden gedetecteerd. Bel de klantenservice als het probleem aanhoudt
N°254 Hd02	Waarschuwing	Elektromagnetische waterklep EV2 van het koelventiel werkt niet.		Schakel de oven UIT/AAN; Als de fout aanhoudt, giet dan elke 30 min 1 liter water in de ovenruimte om oververhitting van de rubberen pijpen te voorkomen en bel de klantenservice.
N°260 Cdo	Stopt de reiniging Waarschuwing bij de bereiding	Dop reinigingslade ontbreekt	<ul style="list-style-type: none"> <li>De dop van de reinigingslade wordt niet gedetecteerd, het is niet mogelijk om een bereidings- of reinigingscyclus TE VOLTOOIEN.</li> </ul>	<p>De oven kan doorgaan met bereidingen, maar de reinigingscyclus kan niet worden uitgevoerd tot de dop van de lade weer op zijn plaats zit;</p> <ul style="list-style-type: none"> <li>Schroef de dop op de juiste wijze op de reinigingslade aan de voorzijde van de oven;</li> <li>Als de fout aanhoudt, draai de dop dan 180° en schroef hem weer vast. Bel de klantenservice.</li> </ul>
N°261 Hd07	Stopt de reiniging.	Elektromagnetische waterklep EV7 werkt niet.		Schakel de oven UIT/AAN; Als de fout aanhoudt, reinig/spoel de ovenruimte dan met de hand en bel de klantenservice

Anomalië	Soort anomalie	Beschrijving	Mogelijke oorzaken	Ingrepen
N°262 Hd11	Stopt de reiniging.	Elektromagnetische waterklep EV11 werkt niet.		Schakel de oven UIT/AAN. Als de fout aanhoudt, reinig/spoel de ovenruimte dan met de hand en bel de klantenservice.
N°263 Hd12	Stopt de reiniging.	Elektromagnetische waterklep EV12 werkt niet		Schakel de oven UIT/AAN. Als de fout aanhoudt, reinig/spoel de ovenruimte dan met de hand en bel de klantenservice.
N°264 Hd08	Stopt de reiniging.	Reinigingspomp M8 werkt niet.		Schakel de oven UIT/AAN. Als de fout aanhoudt, reinig/spoel de ovenruimte dan met de hand en bel de klantenservice.
N°265 HdPP	Stopt vloeibare reiniging	Activeringen kleppen/pompen (ACS-terugkoppeling)		<ul style="list-style-type: none"> <li>Schakel de oven UIT en AAN, als de fout aanhoudt, maak de ovenruimte dan met de hand schoon en bel de klantenservice.</li> </ul>
N°280/ 281 HFnl	Stopt de bevochtiger	Bevochtiger werkt niet	<ul style="list-style-type: none"> <li>Water ontbreekt;</li> <li>Blokking ISG-circuit.</li> </ul>	<p>De oven heeft een probleem met de bevochtiger (ISG) gedetecteerd. Het zou mogelijk kunnen zijn om alleen in de convectiestand te werken.</p> <p>Controleer dat de watertoevoer klep volledig geopend is en dat er geen verstoppingen in het waterfilter zitten. Maak hem indien nodig schoon.</p> <p>Bel de klantenservice als het probleem aanhoudt.</p>
N°282 Hd01	Storing boiler	Storing boiler Bij modellen zonder boiler stopt de bevochtiging. Bij modellen met boiler stoppen de bevochtiging en combinatiecycli onder 100°C	De elektromagnetische klep werkt niet.	Schakel de oven UIT/AAN. Als de fout aanhoudt, reinig/spoel de ovenruimte dan met de hand en bel de klantenservice.
N°290 EntC	Stopt de oven	storing NTC onderdelencompartiment	<ul style="list-style-type: none"> <li>Storing connector;</li> <li>Storing TC-sensor;</li> <li>ACU storing.</li> </ul>	<p>Temperatuursensor elektronica bord beschadigd. Bereiding onmogelijk.</p> <ul style="list-style-type: none"> <li>Bel de klantenservice.</li> </ul>
N°291 ESCH	Stopt de oven, met uitzondering van de koelventilator.	Te hoge temperatuur onderdelencompartiment	<ul style="list-style-type: none"> <li>Filter is vuil;</li> <li>Temperatuur in de ruimte te hoog.</li> </ul>	<ul style="list-style-type: none"> <li>Controleer de temperatuur in de ruimte en houd er rekening mee dat de oven verse lucht nodig heeft om het elektronica compartiment te koelen;</li> <li>Maak het filter schoon;</li> <li>Laat de oven afkoelen voor de bereiding;</li> <li>Bel de klantenservice als het probleem terugkeert.</li> </ul>
N°292 ASCH	Waarschuwing	Waarschuwing temperatuur onderdelencompartiment (NCC).	<ul style="list-style-type: none"> <li>Filter is vuil;</li> <li>Temperatuur in de ruimte te hoog.</li> </ul>	<ul style="list-style-type: none"> <li>Controleer de temperatuur in de ruimte en houd er rekening mee dat de oven verse lucht nodig heeft om het elektronica compartiment te koelen.</li> <li>Maak het filter schoon;</li> <li>Laat de oven afkoelen voor de bereiding;</li> <li>Bel de klantenservice als het probleem aanhoudt.</li> </ul>

Anomalië	Soort anomalie	Beschrijving	Mogelijke oorzaken	Ingrepen
N°300 GbCU	Cyclus gepauzeerd	Bovenste brander ovenruimte vergrendeld	<ul style="list-style-type: none"> <li>Lucht in gastoevoer;</li> <li>Gastoevoer is afgesloten;</li> <li>Probleem met de elektrischevoorziening van het brandersysteem;</li> <li>Interne storing brandersysteem;</li> </ul>	<p>De oven werkt niet totdat de functionaliteit van de brander is hersteld.</p> <p>Om de functionaliteit te herstellen:</p> <ul style="list-style-type: none"> <li>Als de fout aan het begin van de cyclus optreedt, schakel de oven dan UIT/AAN.</li> <li>Als de fout optreedt na 5 pogingen om te ontsteken: <ol style="list-style-type: none"> <li>controleer of het hoofdventiel van de gastoevoer geopend is</li> <li>herstel de fout en probeer een nieuwe cyclus te starten</li> <li>als de fout aanhoudt, schakel de oven dan UIT/AAN en probeer opnieuw een nieuwe cyclus te starten;</li> </ol> </li> </ul> <p>Bel de klantenservice als het probleem aanhoudt</p>
N°301 GbCd	Cyclus gepauzeerd.	Onderste brander ovenruimte vergrendeld.	<ul style="list-style-type: none"> <li>Lucht in gastoevoer;</li> <li>Gastoevoer is afgesloten;</li> <li>Probleem met de elektrischevoorziening van het brandersysteem;</li> <li>Interne storing brandersysteem;</li> </ul>	<p>De oven kan blijven werken, zowel in de convectiestand als in de ISG-stand.</p> <p>Om de functionaliteit van de boiler volledig te herstellen:</p> <ul style="list-style-type: none"> <li>Als de fout aan het begin van de cyclus optreedt, schakel de oven dan UIT/AAN.</li> <li>Als de fout optreedt na 5 pogingen om te ontsteken: <ol style="list-style-type: none"> <li>controleer of het hoofdventiel van de gastoevoer geopend is</li> <li>herstel de fout en probeer een nieuwe cyclus te starten</li> <li>als de fout aanhoudt, schakel de oven dan UIT/AAN en probeer opnieuw een nieuwe cyclus te starten;</li> </ol> </li> </ul> <p>bel de klantenservice als het probleem aanhoudt</p>
N°302 GbbU	Blokkeert de boiler.	Gasbrander boiler geblokkeerd	<ul style="list-style-type: none"> <li>Lucht in gastoevoer;</li> <li>Gastoevoer is afgesloten;</li> <li>Probleem met de elektrischevoorziening van het brandersysteem;</li> <li>Interne storing brandersysteem;</li> </ul>	<p>De oven werkt niet totdat de functionaliteit van de brander is hersteld.</p> <p>Om de functionaliteit te herstellen:</p> <ul style="list-style-type: none"> <li>Als de fout aan het begin van de cyclus optreedt, schakel de oven dan UIT/AAN.</li> <li>Als de fout optreedt na 5 pogingen om te ontsteken: <ol style="list-style-type: none"> <li>controleer of het hoofdventiel van de gastoevoer geopend is</li> <li>herstel de fout en probeer een nieuwe cyclus te starten</li> <li>als de fout aanhoudt, schakel de oven dan UIT/AAN en probeer opnieuw een nieuwe cyclus te starten;</li> </ol> </li> </ul> <p>Bel de klantenservice als de fout aanhoudt</p>
N°310 CntC	Stopt de bereiding	SSR NTC-storing van de ovenruimte (NTC3)	<ul style="list-style-type: none"> <li>Storing connector;</li> <li>Storing NTC-sensor;</li> <li>Storing ACU;</li> </ul>	<ul style="list-style-type: none"> <li>Start de oven opnieuw;</li> <li>Bel de klantenservice als de fout aanhoudt.</li> </ul>

Anomalië	Soort anomalie	Beschrijving	Mogelijke oorzaken	Ingrepen
N°311 CSOt	Stopt het apparaat.	Te hoge temperatuur SSR NTC van de ovenruimte (NTC3)	<ul style="list-style-type: none"> <li>Luchtfilter inlaat is vuil;</li> <li>Storing koelventilator;</li> <li>Koeling inlaatlucht zuigt warme/hete lucht aan;</li> <li>Oven is geïnstalleerd in de buurt van een warm apparaat;</li> <li>Stoom/warmte lekt naar het elektronica compartiment;</li> </ul>	<p>De oven kan verder werken in de herstelstand: de bereidingscycli maken geen gebruik van de boiler.</p> <ul style="list-style-type: none"> <li>De oven niet UITschakelen;</li> <li>Wacht tot de temperatuur zakt;</li> <li>Maak het luchtfilter van de inlaat schoon;</li> <li>Controleer met een dunne strook papier of er een consistente luchtstroming gedetecteerd kan worden bij de inlaat van koellucht; is dit niet het geval, bel dan de klantenservice;</li> <li>Controleer of de toevoer van koellucht beïnvloed kan worden door warmte die in de keuken wordt geproduceerd (als de oven in de buurt van warme apparaten staat, stop dan met werken met die apparaten en stel de klantenservice daarvan op de hoogte);</li> <li>Bel de klantenservice als de fout aanhoudt.</li> </ul>
N°313 bntC	Stopt de boiler Blokkeert bereiding, blokkeert reiniging.	SSR NTC-storing van de boiler (NTC4)	Probleem met de temperatuursensor.	<p>De oven heeft een probleem met de werking van de boiler gedetecteerd. Het is mogelijk om door te gaan met de bereiding zonder de boilerfunctionaliteit.</p> <ul style="list-style-type: none"> <li>Controleer de resultaten van de bereiding;</li> <li>Bel de klantenservice als het probleem aanhoudt.</li> </ul>
N°314 BSOt	Stopt de boiler. Blokkeert bereiding, blokkeert reiniging.	Te hoge temperatuur boiler SSR NTC (NTC4)	<ul style="list-style-type: none"> <li>Luchtfilter inlaat is vuil;</li> <li>Storing koelventilator;</li> <li>Koeling inlaatlucht zuigt warme/hete lucht aan;</li> <li>Oven is geïnstalleerd in de buurt van een warm apparaat,</li> <li>Stoom/warmte lekt naar het elektronica compartiment.</li> </ul>	<p>De oven kan verder werken in de herstelstand: de bereidingscycli maken geen gebruik van de boiler.</p> <ul style="list-style-type: none"> <li>De oven niet uitschakelen;</li> <li>Wacht tot de temperatuur zakt;</li> <li>Maak het luchtfilter van de inlaat schoon;</li> <li>Controleer met een dunne strook papier of er een consistente luchtstroming gedetecteerd kan worden bij de inlaat van koellucht; is dit niet het geval, bel dan de klantenservice;</li> <li>Controleer of de toevoer van koellucht beïnvloed kan worden door warmte die in de keuken wordt geproduceerd (als de oven in de buurt van warme apparaten staat, stop dan met werken met die apparaten en stel de klantenservice daarvan op de hoogte);</li> <li>Bel de klantenservice als de fout aanhoudt.</li> </ul>
N°320 Eprb1	Stopt alleen voedsel-sondecycli	Storing kernsonde enkel punt	<ul style="list-style-type: none"> <li>Verkeerd gebruik voedsel-sonde (bijvoorbeeld aan de draad getrokken of draad samengeknepen);</li> <li>Storing connector;</li> <li>Storing sonde;</li> <li>Storing ACU.</li> </ul>	<p>Het is mogelijk om cycli gebaseerd op tijd uit te voeren (zonder de voedsel-sonde);</p> <ul style="list-style-type: none"> <li>Gebruik de als accessoire verkrijgbare usb-voedsel-sonde, indien beschikbaar;</li> <li>Bel de klantenservice om de volledige functionaliteit te herstellen.</li> </ul>
N°321 Epr6	Stopt alleen voedsel-sondecycli	Storing kernsonde zes punten	<ul style="list-style-type: none"> <li>Verkeerd gebruik voedsel-sonde (bijvoorbeeld aan de draad getrokken of draad samengeknepen);</li> <li>Storing connector;</li> <li>Storing sonde;</li> <li>Storing ACU.</li> </ul>	<p>Het is mogelijk om cycli gebaseerd op tijd uit te voeren (zonder de voedsel-sonde);</p> <ul style="list-style-type: none"> <li>Gebruik de als accessoire verkrijgbare usb-voedsel-sonde, indien beschikbaar;</li> <li>Bel de klantenservice om de volledige functionaliteit te herstellen.</li> </ul>

Anomalië	Soort anomalie	Beschrijving	Mogelijke oorzaken	Ingrepen
N°322 ELMb	Stopt alle cycli behalve convectie zonder vochtigheidscontrole en stoom onder 100°C.	Probleem met de zuurstofsensoren gedetecteerd	<ul style="list-style-type: none"> <li>Storing lambdasonde.</li> </ul>	De oven heeft een probleem met de lambdasonde gedetecteerd. De oven kan nog steeds gebruikt worden met stoom onder 100°C. De bereidingsresultaten in de Stoomstand kunnen afwijken van het gebruikelijke. Bel de klantenservice om de volledige functionaliteit te herstellen.
N°324 FA8H	Na het einde van de bereidingscyclus stopt de oven de bereiding	De oven heeft gedurende 8 uur zonder luchtinlaatfilter gewerkt	Verkeerd gebruik	Herstel het luchtinlaatfilter en controleer of hij schoon is voor hij weer op zijn plaats wordt gemonteerd. Neem contact op met de klantenservice als het filter kwijtgeraakt is
N°325 GrCo	Stopt de reinigingscyclus	Klep vetopvang geopend	Verkeerd gebruik	Zorg ervoor dat de afvoerklap van de vetopvang gesloten is voordat de reinigingscyclus weer wordt gestart.
N°326 Hd03	Stopt het apparaat.	Klep leeg laten lopen binnenruimte BV3 werkt niet.		Schakel de oven UIT/AAN. Bel de klantenservice als de fout aanhoudt.
N°327 EH2O	Stopt de oven	Gemeten water komt niet overeen met toestand kleppen	<ul style="list-style-type: none"> <li>Watertoevoerklap gesloten of gedeeltelijk gesloten;</li> <li>Tijdelijk gebrek aan druk watertoevoer;</li> <li>Storing stromingsmeter;</li> <li>Probleem met het watersysteem.</li> </ul>	De oven kan blijven werken (controleer de bereidingsresultaten). <ul style="list-style-type: none"> <li>Controleer of de watertoevoerklap geopend is;</li> <li>Controleer dat de waterdruk &gt; 1,5 bar is;</li> <li>Bel de klantenservice als het probleem aanhoudt.</li> </ul>
N°329 H2OC	Waarschuwing	H2O-controle. De oven probeert de watercontrole drie maal om de 10 minuten opnieuw uit te voeren. Daarna wordt EH2O getoond	<ul style="list-style-type: none"> <li>Waterkraan is dicht</li> <li>Stromingssnelheid water lager dan 1 l/min</li> <li>Geen signaalterugkoppeling van stromingsmeter</li> </ul>	<ul style="list-style-type: none"> <li>Controleer of de waterkraan open is</li> <li>controleer of de waterdruk goed is</li> <li>Als het probleem gedurende 30 min aanhoudt en EH2O verschijnt, moet u de klantenservice bellen</li> </ul>
N°400 FU00	Stopt het apparaat.	Kortsluiting bovenste motor.	<ul style="list-style-type: none"> <li>Beknelde draad (leiding tussen generator en motor).</li> <li>Kortsluiting fase naar fase.</li> <li>Kortsluiting fase naar aarde.</li> <li>Kortsluiting binnenste elektromotor.</li> </ul>	Bel de klantenservice.
N°401 FU01	Stopt het apparaat.	Te hoge stroomsterkte bovenste motor.	Alle oorzaken met betrekking tot wrijvingsverschijnselen: <ul style="list-style-type: none"> <li>Ventilator binnenruimte langs zuigwand.</li> <li>Motors langs grafietring.</li> </ul>	Start de oven opnieuw. Als de oorzaak aanhoudt, zal de fout opnieuw verschijnen, bel de klantenservice.
N°402 FU02	Stopt het apparaat.	Inconsistentie snelheid bovenste motor.	<ul style="list-style-type: none"> <li>Verkeerde motorparameter.</li> <li>Fase niet aangesloten.</li> <li>Overmatige wrijving (zie FU01).</li> </ul>	Start de oven opnieuw. Als de oorzaak aanhoudt, zal de fout opnieuw verschijnen, bel de klantenservice.
N°403 FU03	Stopt het apparaat.	Onderspanning DC bovenste generator.	Intern probleem met de generatorhardware.	Start de oven opnieuw. Als de oorzaak aanhoudt, zal de fout opnieuw verschijnen, bel de klantenservice.

Anomalië	Soort anomalie	Beschrijving	Mogelijke oorzaken	Ingrepen
N°404 FU04	Stopt het apparaat.	Overspanning bovenste generator.	<ul style="list-style-type: none"> <li>Fluctuatie externe stroomvoorziening.</li> <li>Intern probleem met de generatorhardware.</li> </ul>	Controleer dat de stroomvoorziening stabiel is (controleer de functionaliteit van andere eenheden in de buurt van de oven). Start de oven opnieuw. Als de oorzaak aanhoudt, zal de fout opnieuw verschijnen, bel de klantenservice.
N°405 FU05	Stopt het apparaat.	Open schakeling uitgaande fasen bovenste generator.	Defecte / losgekoppelde connector op de generator.	Bel de klantenservice.
N°406 FU06	Stopt het apparaat.	Hoge temperatuur bovenste generator.	Verkeerde motorparameter. Algemene oververhitting van de inwendige componenten.	Maak het luchtinlaatfilter schoon, laat de unit afkoelen. Start de oven opnieuw. Als de oorzaak aanhoudt, zal de fout opnieuw verschijnen, bel de klantenservice.
N°407 FU07	Stopt het apparaat.	Veiligheidsthermostaat bovenste motor is afgegaan (Klixon)	Alle oorzaken met betrekking tot wrijvingsverschijnselen: <ul style="list-style-type: none"> <li>Ventilator binnenruimte langs zuigwand.</li> <li>Motors langs grafietring.</li> <li>Reinigingscyclus met overmatige waterbelading.</li> </ul>	Indien in de bereidingsfase: wacht tot de motor is afgekoeld. Start de oven na 30 minuten opnieuw. Bel de klantenservice als het probleem aanhoudt. Indien in de reinigingsfase: bel de klantenservice
N°408 FU08	Stopt het apparaat.	Overkoppel bovenste generator	Alle oorzaken met betrekking tot wrijvingsverschijnselen: <ul style="list-style-type: none"> <li>Ventilator binnenruimte langs zuigwand</li> <li>Motors langs grafietring.</li> </ul>	Start de oven opnieuw. Als de oorzaak aanhoudt, zal de fout opnieuw verschijnen, bel de klantenservice.
N°409 FU09	Stopt het apparaat.	Storing interlockschakeling bovenste generator	Intern hardwareprobleem generator	Bel de klantenservice
N°410 FU10	Stopt het apparaat.	Storing interlock aandrijving bovenste generator	Probleem hardware/bedrading generator	Bel de klantenservice
N°411 FU11	Stopt het apparaat.	Onderspanning AC bovenste generator	Fluctuatie externe stroomvoorziening	Controleer dat de stroomvoorziening stabiel is (controleer de functionaliteit van andere eenheden in de buurt van de oven). Start de oven opnieuw. Als de oorzaak aanhoudt, zal de fout opnieuw verschijnen, bel de klantenservice.
N°412 FU12	Stopt het apparaat.	Overspanning AC bovenste generator	Probleem met externe stroomvoorziening	Bel de klantenservice. Het kan nodig zijn om de elektriciteitsleverancier te bellen.
°413 FU13	Stopt het apparaat.	Communicatiefout bovenste generator.	Generator stroomvoorziening (AC) ontbreekt. Connector losgekoppeld / beschadigd. Zekering F2 gesprongen.	Start de oven opnieuw. Als de oorzaak aanhoudt, zal de fout opnieuw verschijnen, bel de klantenservice
°414 FU14	Stopt het apparaat.	Configuratiefout parameters bovenste generator.	Verkeerde parameters onderste generator.	Bel de klantenservice.
°417 FU17	Stopt het apparaat.	Open schakeling uitgaande fasen bovenste generator	Defecte / losgekoppelde connector op de generator	Bel de klantenservice
°450 Fd00	Stopt het apparaat.	Kortsluiting onderste motor.	Beknelde draad (leiding tussen generator en motor). Kortsluiting fase naar fase. Kortsluiting fase naar aarde. Kortsluiting binnenste elektromotor.	Bel de klantenservice.

Anomalië	Soort anomalie	Beschrijving	Mogelijke oorzaken	Ingrepen
°451 Fd01	Stopt het apparaat.	Te hoge stroomsterkte onderste motor.	Alle oorzaken met betrekking tot wrijvingsverschijnselen: <ul style="list-style-type: none"> <li>Ventilator binnenruimte langs zuigwand.</li> <li>Motoras langs grafietring.</li> </ul>	Start de oven opnieuw, als de oorzaak aanhoudt, zal de fout opnieuw verschijnen, bel de klantenservice.
°452 Fd02	Stopt het apparaat.	Inconsistentie snelheid onderste motor.	Verkeerde motorparameter. Fase niet aangesloten. Overmatige wrijving (zie FU01).	Start de oven opnieuw. Als de oorzaak aanhoudt, zal de fout opnieuw verschijnen, bel de klantenservice.
N°453 Fd03	Stopt het apparaat.	Onderspanning DC onderste generator.	Intern probleem met de generatorhardware.	Start de oven opnieuw. Als de oorzaak aanhoudt, zal de fout opnieuw verschijnen, bel de klantenservice
N°454 Fd04	Stopt het apparaat.	Overspanning onderste generator	Fluctuatie externe stroomvoorziening. Intern probleem met de generatorhardware.	Controleer dat de stroomvoorziening stabiel is (controleer de functionaliteit van andere eenheden in de buurt van de oven). Start de oven opnieuw, als de oorzaak aanhoudt, zal de fout opnieuw verschijnen, bel de klantenservice.
N°455 Fd05	Stopt het apparaat.	Open schakeling uitgaande fasen onderste generator.	Defecte / losgekoppelde connector op de generator.	Bel de klantenservice.
N°456 Fd06	Stopt het apparaat	Open schakeling uitgaande fasen bovenste generator.	Verkeerde motorparameter. Algemene oververhitting van de inwendige componenten.	Maak het luchtinlaatfilter schoon, laat de unit afkoelen. Start de oven opnieuw, als de oorzaak aanhoudt, zal de fout opnieuw verschijnen, bel de klantenservice
N°457 Fd07	Stopt het apparaat.	Veiligheidsthermostaat bovenste motor is afgegaan (Klixon).	Alle oorzaken met betrekking tot wrijvingsverschijnselen: <ul style="list-style-type: none"> <li>Ventilator binnenruimte langs zuigwand.</li> <li>Motoras langs grafietring.</li> <li>Reinigingscyclus met overmatige waterbelading.</li> </ul>	Indien in de bereidingsfase: wacht tot de motor is afgekoeld. Start de oven na 30 minuten opnieuw. Bel de Technische dienst als het probleem aanhoudt. Indien in de reinigingsfase: bel de klantenservice.
N°458 Fd08	Stopt het apparaat.	Veiligheidsthermostaat bovenste motor is afgegaan (Klixon).	Alle oorzaken met betrekking tot wrijvingsverschijnselen: Ventilator binnenruimte langs zuigwand. Motoras langs grafietring. Alle oorzaken met betrekking tot wrijvingsverschijnselen: <ul style="list-style-type: none"> <li>Ventilator binnenruimte langs zuigwand.</li> <li>Motoras langs grafietring.</li> </ul>	Start de oven opnieuw. Als de oorzaak aanhoudt, zal de fout opnieuw verschijnen, bel de klantenservice.
N°459 Fd09	Stopt het apparaat.	Storing interlock aandrijving onderste generator.	Probleem hardware generator.	Bel de klantenservice.
N°460 Fd10	Stopt het apparaat	Storing interlock aandrijving bovenste generator	Probleem hardware/bedrading generator.	Bel de klantenservice.
N°461 Fd11	Stopt het apparaat.	Onderspanning AC bovenste generator	Fluctuatie externe stroomvoorziening.	Controleer dat de stroomvoorziening stabiel is (controleer de functionaliteit van andere eenheden in de buurt van de oven). Start de oven opnieuw, als de oorzaak aanhoudt, zal de fout opnieuw verschijnen, bel de klantenservice

Anomalië	Soort anomalie	Beschrijving	Mogelijke oorzaken	Ingrepen
N°462 Fd12	Stopt het apparaat.	Onderspanning AC onderste generator	Fluctuatie externe stroomvoorziening	Controleer dat de stroomvoorziening stabiel is (controleer de functionaliteit van andere eenheden in de buurt van de oven). Start de oven opnieuw, als de oorzaak aanhoudt, zal de fout opnieuw verschijnen, bel de klantenservice.
N°463 Fd13	Stopt het apparaat.	Comm. fout onderste generator	Generator stroomvoorziening (AC) ontbreekt. Connector losgekoppeld en/of beschadigd. Zekering F2 gesprongen.	Start de oven opnieuw. Als de oorzaak aanhoudt, zal de fout opnieuw verschijnen, bel de klantenservice
N°464 Fd14	Stopt het apparaat.	Param. conf. fout onderste generator	Configuratiefout verkeerde parameters onderste generator.	Bel de klantenservice
N°467 Fd17	Stopt het apparaat.	Uitgangsfase onderste generator open	Defecte / losgekoppelde connector op de generator	Bel de klantenservice
N°600 Hod0	Afzuigkap niveau 2 elektrische oven: Waarschuwing Afzuigkap niveau 2 gasoven: stopt de oven Afzuigkap niveau 3,4 (alleen elektrisch): Waarschuwing	Niveau 2, 3, 4: Defect aan motorregulator afzuigkap	Stroomvoorziening van de afzuigkap is uit <ul style="list-style-type: none"> <li>• Te hoge temperatuur veiligheidsthermostaat van ventilator afzuigkap</li> <li>• Schade aan automatische controller</li> <li>• Interfacekabel afzuigkap/oven losgekoppeld of beschadigd</li> </ul>	Start de oven opnieuw. Als de oorzaak aanhoudt, zal de fout opnieuw verschijnen, bel de klantenservice.
N°601 hod1	Waarschuwing	Alleen niveau 4: Compartiment uv-lamp afzuigkap is open	Cassette van de uv-c-lamp zit niet op de juiste positie	Start de oven opnieuw. Als de oorzaak aanhoudt zal de fout opnieuw verschijnen, bel de klantenservice.
N°602 Hod2	Waarschuwing	Alleen niveau 4: Compartiment uv-lamp afzuigkap is open	Het afdekkpaneel van het centrale technische compartiment (uv-c) zit niet op de juiste positie of is niet goed gesloten	Start de oven opnieuw. Als de oorzaak aanhoudt zal de fout opnieuw verschijnen, bel de klantenservice.
N°603 Hod3	Waarschuwing	Alleen niveau 4: Filter van de waterafscheider van de afzuigkap ontbreekt	De ontwaseming en het filter van de waterafscheider zitten niet op de juiste plaats	Start de oven opnieuw. Als de oorzaak aanhoudt zal de fout opnieuw verschijnen, bel de klantenservice.
N°604 hod4 Hod4	Waarschuwing	Alleen niveau 4. Elektrische interne fout afzuigkap (CN6). [Eigenlijk niet gebruikt. Deze fout wordt elektrisch omzeild in de besturingskaart van de afzuigkap].		
N°605 hod5	Waarschuwing	Alleen niveau 4: Lamp 1 van de afzuigkap ontbreekt of werkt niet	Uv-c-lamp 1 en/of 2 van de afzuigkap ontbreken of werken niet	Start de oven opnieuw. Als de oorzaak aanhoudt zal de fout opnieuw verschijnen, bel de klantenservice.
N°606 hod6	Waarschuwing	Alleen niveau 4. Lamp 2 van de afzuigkap ontbreekt of werkt niet.	Uv-c-lamp 3 en/of 4 van de afzuigkap ontbreken of werken niet	Start de oven opnieuw. Als de oorzaak aanhoudt, zal de fout opnieuw verschijnen, bel de klantenservice.

Anomalie	Soort anomalie	Beschrijving	Mogelijke oorzaken	Ingrepen
N°607 hod7	Waarschuwing	Alleen niveau 4. Limiet ozonsensor 1 afzuigkap overschreden [Alleen ter voorbereiding. Ozonsensor momenteel niet in gebruik].		
N°608 hod8	Waarschuwing	Alleen niveau 4. Limiet ozonsensor 2 afzuigkap overschreden [Alleen ter voorbereiding. Ozonsensor momenteel niet in gebruik].		
°609 hod9	Blokkeert de oven	Verbinding afzuigkap is verbroken	Geactiveerd wanneer er geen communicatie met de afzuigkap wordt gemeld door de ACU.	
N°610 HodU	Stopt de oven	het is niet mogelijk om een bereidings- of reinigingscyclus te starten als dit gebeurt tijdens een bereidingscyclus, dan wordt deze onderbroken als dit gebeurt tijdens een reinigingscyclus, dan wordt deze uitgesteld totdat het alarm is opgelost	Raadpleeg het Servicehandboek van de afzuigkap.	Controleer dat de afzuigkap van stroom wordt voorzien
N°620 UPrb	Blokkeert de cyclus als de usb-sonde wordt gebruikt	De usb-voedselonde ontbreekt of is verwijderd tijdens de bereiding	De usb-voedselonde is niet op de juiste wijze aangesloten	Start de oven opnieuw. Controleer of de sonde op de juiste wijze in de usb-poort is gestoken. Als de oorzaak aanhoudt, zal de fout opnieuw verschijnen, bel de klantenservice.
N°1001	Stopt het apparaat		De ovenruimte is vuil; De parameter COT is te laag ingesteld.	Start een koelcyclus; als dat niet mogelijk is, open dan de deur en laat de oven afkoelen; maak de ovenruimte schoon. Als de temperatuur daalt is het mogelijk om een nieuwe bereidingscyclus te starten. Bel de klantenservice als het probleem aanhoudt.

### H.3 Problemen met de connectiviteit van de oven (afhankelijk van uw softwareversie)

Als de oven geen verbinding op afstand met internet kan maken, worden op de display verschillende symbolen getoond die het verbindingsprobleem aangeven. Zie hieronder de betekenis van de symbolen:

#### Verbindingsfouten



Oven niet verbonden met connectiviteitsmodule



Niet verbonden met LAN Hub (verbonden met NIU PROE of IoT-module maar niet met hub)



Niet verbonden met wifi-hub (verbonden met connectiviteitsmodule).



Verbonden met hub via LAN maar niet met de cloud.



Verbonden met hub via wifi maar niet met de cloud.

## I OVERIGE INFORMATIE

### I.1 Ergonomische eigenschappen

#### I.1.1 Certificering

De ergonomische eigenschappen van uw product, die uw fysieke en cognitieve interactie ermee kunnen beïnvloeden, zijn beoordeeld en gecertificeerd.

Een product met ergonomische eigenschappen moet zelfs aan specifieke ergonomische vereisten voldoen, die in drie verschillende categorieën vallen: Polytechnisch, Biomedisch en Psychosociaal (bruikbaarheid en tevredenheid).

Voor elk van deze gebieden zijn specifieke testen met echte gebruikers uitgevoerd. Het product voldoet daarom aan de ergonomische acceptatiecriteria die door de toepasselijke normen worden gevraagd.

### I.1.2 Algemene aanbevelingen

De oven of de snelkoeler die u gebruikt is specifiek bestudeerd en getest om eventuele lichamelijke problemen die samenhangen met de interacties met het product te minimaliseren.

Het in- en uitladen van de plateaus en de interactie met het product kunnen ongemakkelijke houdingen en het hanteren van zware gewichten met zich meebrengen. We hebben geprobeerd deze dagelijkse activiteiten enigszins te verlichten.

We willen in elk geval een paar werkprocedures aanbevelen:

- Hanteer het plateau op een evenwichtige manier, probeer uw rug tijdens het in- en uitladen niet te buigen.
- Buig indien mogelijk uw benen en buig uw rug niet naar voren tijdens het plaatsen van de plateaus op de onderste planken en tijdens het pakken van gereedschappen of voorwerpen die zich laag bevinden.
- Probeer indien mogelijk rekening te houden met hun gewicht bij het plaatsen van de plateaus, zoals in onderstaande afbeeldingen wordt getoond.
- Duw de wagen die de plateaus bevat indien mogelijk en trek hem om de afstanden te verkorten.
- Let op een goede kijkafstand om de informatie die op de display wordt getoond goed te kunnen begrijpen of om het voorwerp in de ovenruimte te kunnen zien, en voorkom daarbij zo veel mogelijk dat u omhoog moet kijken (strekken van de hals).

#### De aanbevolen plaatsing van plateaus op grond van hun gewicht

Probeer de plateaus in de ovenruimtes te plaatsen, rekening houdend met hun gewicht, zoals in onderstaande afbeeldingen wordt getoond.

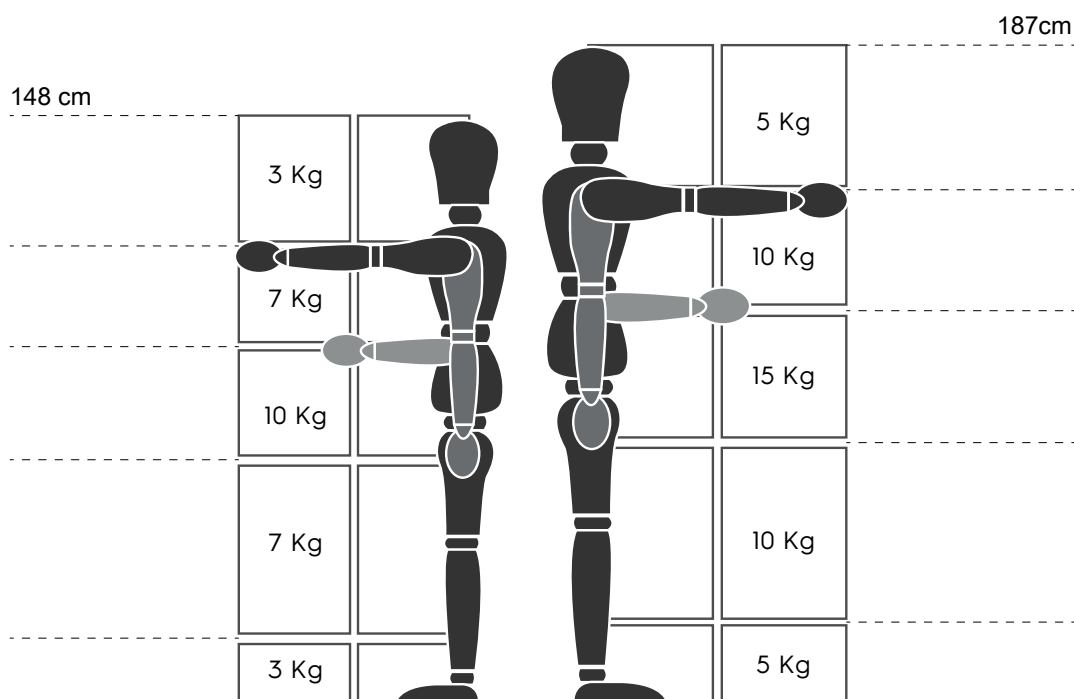

Maximaal aanbevolen gewichten - "Manual Handling Operations Regulations" - Health and Safety Executive (HSE, V.K., 2016)

**Hieronder een aantal voorbeelden van gebruikelijke installaties en de maximaal aanbevolen gewichten per plateau**

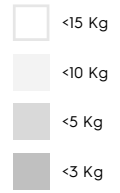
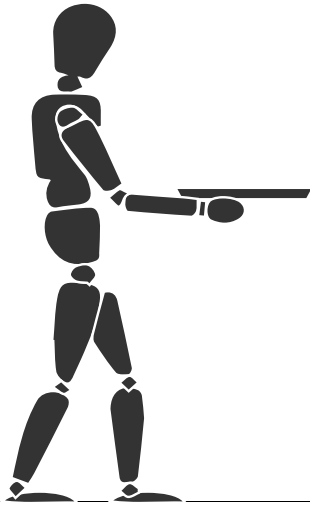

1

Blast Chiller 50Kg

Oven 10G + Base

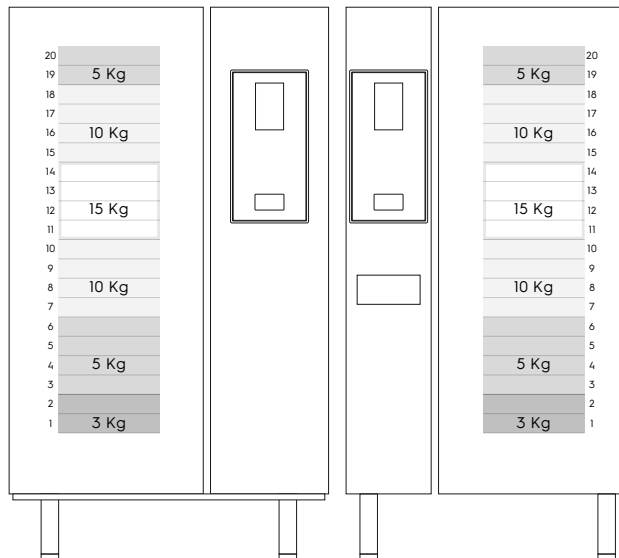
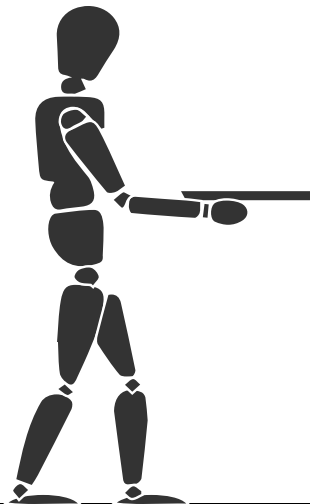

2

Blast Chiller 100Kg

Oven 20G

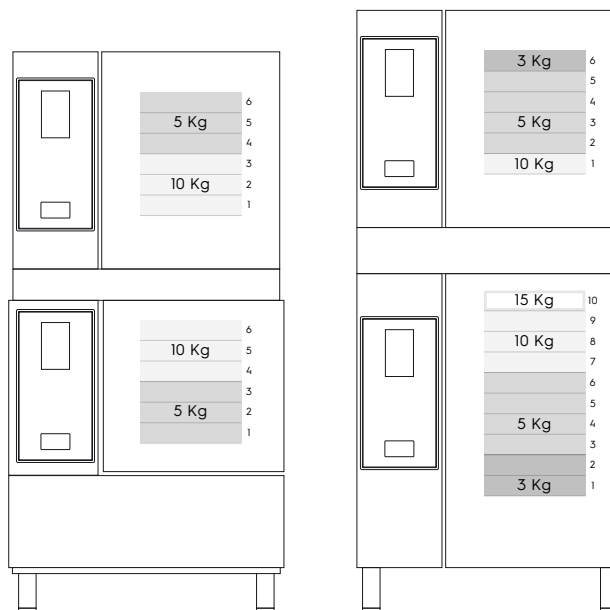
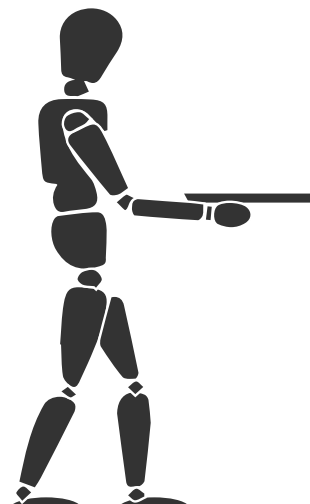

3

Blast Chiller 30Kg + Oven 6G

Oven 6G + Oven 10G

#### **I.1.2.1 Aanbevelingen met betrekking tot accessoires**

- Voor de installatie van de snelkoeler van 180 kg wordt aanleg van een geïsoleerde vloer aanbevolen om extra spanning voor de gebruiker die het Mobile GastroNorm-rek gebruikt te vermijden.
- Voor installatie van de 10GN aan de muur wordt aanbevolen om de stijgbuisaccessoire van maximaal 700 mm te gebruiken om het inlaadgemak te bevorderen.
- Voor de gestapelde installatie van 6GN + 6GN wordt aangeraden om de stelvoetjesaccessoire van 230-290 mm (code 922745) te gebruiken en ze op een maximale hoogte van 290 mm in te stellen om het inladen te vergemakkelijken.
- In de configuratie 6GN + 6GN op een stijgbuis wordt aanbevolen om plateaus met een gewicht lager dan 3 kg op het bovenste niveau in te laden.