



MOD : SDE/06S

Production code : 228905

01/2026

Elektrische oven en Gasoven

Combi DIGITALE modellen



NL Gebruikshandleiding



595407Z00_SW-1.10- 2025.09

Inleiding

 Lees de volgende instructies, inclusief de garantievoorwaarden, voordat u het apparaat installeert en gebruikt.

 uw product te registreren

 aanwijzingen en tips en informatie over service en reparaties te krijgen

De Handleiding met aanwijzingen voor de installatie, het gebruik en het onderhoud (hierna Handleiding genoemd) geeft de gebruiker nuttige informatie om op de juiste en veilige wijze te werken met het apparaat.

Hetgeen wat hierna beschreven is moet niet beschouwd worden als een lang en zwaarwichtig relaas van waarschuwingen, maar eerder als een serie aanwijzingen die bedoeld zijn om in alle opzichten de prestaties van het apparaat te verbeteren en vooral om te voorkomen dat er schade veroorzaakt wordt aan mensen, goederen of dieren, voortkomend uit verkeerde werkwijzen en omstandigheden.

Het is erg belangrijk dat iedereen die belast is met het transport, de installatie, de inbedrijfstelling, het gebruik, het onderhoud en de verwerking tot afval van het apparaat, deze handleiding zorgvuldig raadpleegt en leest voordat hij handelingen gaat verrichten, teneinde verkeerde en onpraktische handelingen te voorkomen die de integriteit van het apparaat in gevaar zouden kunnen brengen of die gevaarlijk zouden kunnen zijn voor de veiligheid van mensen. Geadviseerd wordt de gebruiker regelmatig te informeren over de voorschriften met betrekking tot de veiligheid. Het is bovendien belangrijk het bevoegde personeel instructies te geven over en op de hoogte te houden van de werkzaamheden voor het gebruik en het onderhoud van het apparaat zelf.

Het is evenzo belangrijk dat de Handleiding altijd ter beschikking van de operator wordt gehouden en dat deze zorgvuldig bewaard wordt op de plaats waar het apparaat gebruikt wordt, zodat hij makkelijk en onmiddellijk geraadpleegd kan worden in geval van twijfels en in ieder geval altijd wanneer de omstandigheden dit vereisen.

Als er na lezing van deze handleiding nog twijfels of onzekerheden over het gebruik van het apparaat zouden zijn, aarzel dan niet om contact op te nemen met de Fabrikant of een erkend servicecentrum. Deze staan ter beschikking om snel en accuraat service te verlenen voor een betere werking en de maximale efficiëntie van het apparaat. Ten slotte herinneren wij u eraan dat gedurende alle fasen van gebruik van het apparaat de geldende voorschriften altijd moeten worden nageleefd voor wat betreft veiligheid, hygiëne op het werk en milieubescherming. Het is dus de taak van de gebruiker om te controleren dat het apparaat uitsluitend gestart en gebruikt wordt in optimale omstandigheden voor de veiligheid van zowel mensen als dieren en goederen.



BELANGRIJK

- De fabrikant kan op geen enkele wijze aansprakelijk gesteld worden voor handelingen die aan het apparaat verricht zijn waarbij de aanwijzingen uit deze handleiding veronachtzaamd zijn.
- De fabrikant behoudt zich het recht voor, zonder voorafgaande aankondiging, wijzigingen aan te brengen aan de apparaten die in deze publicatie vermeld zijn.
- Het kopiëren van deze handleiding of van een gedeelte daarvan, is verboden.
- Deze handleiding is in digitaal formaat verkrijgbaar door:
 - contact op te nemen met de dealer of de klantenservice;
 - de nieuwste, actuele handleiding te downloaden van de website
- De handleiding moet altijd in de buurt van het apparaat bewaard worden, op een plaats die makkelijk toegankelijk is. De operators en de medewerkers die belast zijn met het onderhoud van het apparaat moeten deze gemakkelijk en te allen tijde kunnen vinden en raadplegen.

Inhoud

A	WAARSCHUWING EN VEILIGHEIDSINFORMATIE	5
A.1	Algemene informatie	5
A.2	Persoonlijke Beschermingsmiddelen	5
A.3	Algemene veiligheid	6
A.4	Op het apparaat geïnstalleerde beveiligingen	7
A.5	Veiligheidsmarkeringen die op of in de buurt van het apparaat aangebracht moeten worden	7
A.6	Oneigenlijk gebruik dat redelijkerwijs voorzien kan worden	7
A.7	Overige risico's	7
A.8	Het apparaat schoonmaken	8
A.9	Preventief onderhoud	8
A.10	Onderdelen en accessoires	8
A.11	Voorzorgsmaatregelen voor het gebruik en het onderhoud	8
A.12	Onderhoud van het apparaat	9
B	GARANTIE	9
B.1	Garantievoorwaarden en uitsluitingen	9
C	ALGEMENE INFORMATIE	9
C.1	Inleiding	9
C.2	Gebruiksdoeleinden en beperkingen	10
C.3	Goedkeuring	10
C.4	Auteursrechten	10
C.5	Het bewaren van de handleiding	10
C.6	Gebruikers van de handleiding	10
C.7	Definities	10
C.8	Aansprakelijkheid	10
D	NORMAAL GEBRUIK VAN HET APPARAAT	11
D.1	Kenmerken van het personeel dat bevoegd is ingrepen te verrichten aan het apparaat	11
D.2	Basisvereisten voor gebruik van het apparaat	11
E	PRODUCTBESCHRIJVING	11
E.1	Overzicht apparaat	11
E.2	Gebruik – Introductie	12
E.3	Openen en sluiten van de ovendeur	13
E.4	Bedieningspaneel	14
F	BEDIENING	14
F.1	De oven INSchakelen	14
F.2	Beschrijving displays en bedieningselementen	15
F.3	Connectiviteit oven	16
F.4	Instelling van de bereidingscyclus	17
F.4.1	Selecteer de gewenste BEREIDINGSCYCLUS	17
F.4.2	Stel de LUCHTVOCHTIGHEID in	17
F.4.3	De TEMPERATUUR instellen	17
F.4.4	Stel de bereidingsTIJD in	17
F.4.5	Voorverwarmings-/koelfase	17
F.4.6	Een cyclus stoppen	18
F.4.7	Einde cyclus	18
F.4.8	FUNCTIES & OPTIES	18
F.5	Programma's	20
F.6	Controlelampjes	21
F.7	Speciale functies	21
F.8	BEHEER AFZUIGKAP	21
F.9	Reinigingscycli	22
F.9.1	Instellen van een reinigingscyclus	22
F.9.2	Beschikbare reinigingscycli	22
F.9.3	Start de cyclus	22
F.9.4	Informatie reinigingscyclus op displays	23
F.9.5	wasmiddelen	23
F.9.6	Inladen van reinigingsmiddelen	23
F.9.7	Vorzorgsmaatregelen	24
F.9.8	GEFORCEERDE REINIGING	24
F.9.9	De boiler ontkalken (dESC-cyclus)	25
F.10	DE OVEN UITSCHAKELLEN	25
G	HET APPARAAT SCHOONMAKEN	25
G.1	Informatie over de verzorging	25
G.2	Inleiding reiniging	25
G.3	Het apparaat schoonmaken	26
G.4	Bereidingsruimte (binnenruimte)	26
G.5	Boiler of stoomgenerator (alleen modellen die daarmee uitgerust zijn)	26
G.6	Filter bereidingsruimte	26
G.7	Luchtfilter	26
G.8	Deurafsluitstrip	26
G.9	Binnenste ruiten deuren en ruit van de bereidingsruimte	27
G.10	Deurgebied	28
G.11	Efficiëntiecontrole van het afvoersysteem	28

G.12	Opvangbak condensaatdruppels.....	28
G.13	Voedselsonde.....	28
G.14	Overige oppervlakken.....	28
G.15	Perioden waarin het apparaat niet gebruikt wordt	29
G.16	Vervangen van versleten onderdelen	29
G.17	Reparaties en buitengewoon onderhoud.....	29
G.18	Onderhoudsintervallen	29
G.19	Onderhoudscontacten (alleen voor Australië)	30
H	PROBLEEMOPLOSSING	30
H.1	Inleiding	30
H.2	Foutcodes.....	30
I	OVERIGE INFORMATIE	44
I.1	Ergonomische eigenschappen	44
I.1.1	Certificering	44
I.1.2	Algemene aanbevelingen	44

A WAARSCHUWING EN VEILIGHEIDSINFORMATIE

A.1 Algemene informatie

Om een veilig gebruik van het apparaat en een goed begrip van de handleiding mogelijk te maken, is een goede kennis vereist van de termen en typografische weergaven die gebruikt worden in de documentatie. Om de verschillende soorten gevaren aan te duiden en het mogelijk te maken deze te herkennen worden in deze handleiding de volgende symbolen gebruikt:



WAARSCHUWING

Gevaar voor de gezondheid en veiligheid van operators.



WAARSCHUWING

Gevaar voor elektrocutie - gevaarlijke spanning.



PAS OP

Gevaar voor schade aan het apparaat of het product.



BELANGRIJK

Belangrijke aanwijzingen of informatie over het product



Equipotentialiteit



Lees de instructies voordat het apparaat in gebruik genomen wordt



Verduidelijking en uitleg

- Incorrecte installatie, reparatie, onderhoud, reiniging of wijzigingen aan de eenheid kunnen leiden tot schade, letsel of overlijden.
- Uitsluitend en alleen gespecialiseerd personeel is geautoriseerd om werkzaamheden aan het apparaat te verrichten.
- Dit apparaat is bedoeld voor gebruik in commerciële en collectieve toepassingen zoals keukens van restaurants, kantines, ziekenhuizen en in commerciële bedrijven, zoals bakkerijen, slaggers etc., maar niet voor continue massaproductie van voedsel. Elk ander soort gebruik moet als oneigenlijk beschouwd worden.
- Deze apparatuur mag niet gebruikt worden door minderjarigen en volwassenen met lichamelijke, zintuiglijke of verstandelijke beperkingen of met weinig ervaring met of kennis over het gebruik van de apparatuur.
- Voor uw eigen veiligheid mogen benzine en andere ontvlambare materialen, dampen en vloeistoffen niet worden opgeslagen in de buurt van deze of andere apparaten.
- In dit apparaat geen ontplofbare stoffen, zoals houders onder druk met ontvlambaar drijfgas bewaren.
- Raadpleeg de gegevens op het typeplaatje van het apparaat, voor contact met de fabrikant (bijv. voor verzoeken om reserveonderdelen, enz.).
- Wanneer het apparaat wordt afgedankt, moet de CE-markering vernietigd worden.
- Bewaar dit boekje zorgvuldig zodat de verschillende mensen die het apparaat zullen bedienen, het kunnen raadplegen

A.2 Persoonlijke Beschermingsmiddelen

Tabel met persoonlijke beschermingsmiddelen (PBM) die tijdens de verschillende fases van de levensduur van het apparaat gebruikt moeten worden.

Fase	Beschermende kleding	Veiligheids-schoenen	handschoenen	Bril	Valhelm of helm
Transport		●	○	—	○
Verplaatsing	—	●	○	—	—
Uitpakken	—	●	○	—	—
Installatie	—	●	● ¹	—	—
Normaal gebruik	●	●	● ²	—	—
Instellingen	○	●	—	—	—
Normale reiniging	○	●	● ¹⁻³	○	—
Buitengewone reiniging	○	●	● ¹⁻³	○	—
Onderhoud	○	●	○	—	—
Demontage	○	●	○	○	—

Fase	Beschermende kleding	Veiligheids-schoenen	handschoenen	Bril	Valhelm of helm
Sloop	○	●	○	○	—
Verklaring:					
●	VEREISTE PBM				
○	PBM TER BESCHIKKING OF INDIEN NODIG TE GEBRUIKEN				
—	NIET VEREISTE PBM				

1. Tijdens deze handelingen moeten snijbestendige handschoenen worden gebruikt. Wij herinneren u eraan dat het niet gebruiken van de persoonlijke beschermingsmiddelen door de operator, het gespecialiseerde personeel of andere medewerkers die belast zijn met het gebruik van de apparatuur kan leiden tot blootstelling aan schade aan de gezondheid (afhankelijk van het model).

2. Tijdens deze handelingen moeten handschoenen hittebestendig zijn om de handen te beschermen tegen contact met warm voedsel of hete onderdelen van het apparaat en/of wanneer daar warme producten uit worden gehaald. Wij herinneren u eraan dat het niet gebruiken van de persoonlijke beschermingsmiddelen door de operator, het gespecialiseerde personeel of andere medewerkers die belast zijn met het gebruik van de apparatuur kan leiden tot blootstelling aan chemische risico's en eventueel schade aan de gezondheid kan veroorzaken (afhankelijk van het model).

3. Tijdens deze handelingen moeten de handschoenen geschikt zijn voor contact met de gebruikte chemische stoffen (raadpleeg het veiligheidsinformatieblad van de gebruikte stoffen voor informatie over de benodigde PBM). Wij herinneren u eraan dat het niet gebruiken van de persoonlijke beschermingsmiddelen door de operator, het gespecialiseerde personeel of andere medewerkers die belast zijn met het gebruik van de apparatuur kan leiden tot blootstelling aan chemische risico's en eventueel schade aan de gezondheid kan veroorzaken (afhankelijk van het model).

A.3 Algemene veiligheid

- De apparaten zijn voorzien van elektrische en/of mechanische veiligheidsvoorzieningen, bedoeld voor de bescherming van het personeel en het apparaat zelf.
- Het is altijd verboden het apparaat aan te zetten tijdens het verwijderen, veranderen of openmaken van beschermingen, beveiligingen en veiligheidsvoorzieningen.
- Breng geen wijzigingen aan de onderdelen aan die bij het apparaat zijn geleverd.
- Enkele afbeeldingen in deze handleiding geven het apparaat weer of delen daarvan, zonder de afschermingen of met verwijderde afschermingen. Dit is uitsluitend gedaan ter verduidelijking. Het is absoluut verboden om het apparaat te gebruiken zonder de afschermingen of wanneer deze uitgeschakeld zijn.

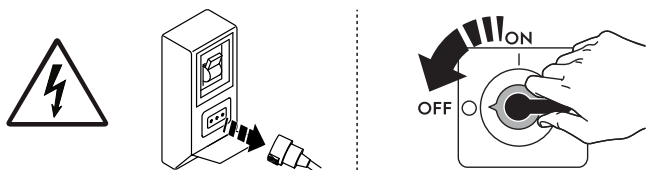

Alvorens willekeurig welke installatie-, montage-, reinigings- of onderhoudsprocedure uit te voeren, moet de elektrische voeding van het apparaat worden afgekoppeld.

- Het is verboden de CE-markering van het apparaat en de etiketten en waarschuwingsbordjes met betrekking tot veiligheid, gevaar en instructies en etiketten, die op het apparaat zijn aangebracht, te verwijderen, aan te passen of onleesbaar te maken.
- Het A-gewogen geluidsdrukkniveau is niet groter dan 70 dB(A).
- Gebruik voor het schoonmaken van het apparaat of de vloer onder het apparaat geen chloorhoudende producten (natriumhypochloriet, chloorwaterstofzuur of zoutzuur, enz.), ook niet in verdunde vorm.
- Vermijd blootstelling van de apparatuur aan ozon - gebruik geen ozonisatoren in de ruimten waar de apparatuur is geïnstalleerd.
- Sproei geen aerosolen in de buurt van dit apparaat als het in bedrijf is.
- Het is verboden om, tijdens de werking, in de bereidingsruimte ontvlambare vloeistoffen te zetten, bijvoorbeeld sterke drank.
- Controleer nooit met een open vlam op lekken.
- Voor gasmodellen mogen de apparaten niet op netwerken worden aangesloten die gassen bevatten die koolmonoxide of andere giftige componenten bevatten.
- Installeer het apparaat onder omstandigheden met voldoende installatie om een passende luchtverversing per uur te verschaffen. Zorg ervoor dat het ventilatiesysteem, welk systeem het dan ook is, altijd in werking blijft en efficiënt is gedurende de totale tijd dat de apparatuur in bedrijf is.
- Als het recirculatie-afzuigkapaccessoire (condens of geurloos) wordt gebruikt, zorg er dan voor dat het ventilatiesysteem, welk systeem er dan ook gebruikt wordt, geschikt is voor het geïnstalleerde vermogen, ook in overeenstemming met nationale en lokale regelgeving en verordeningen inzake luchtverversing.
- Onjuiste ventilatie van de oven kan gevaarlijk zijn voor de gezondheid van de gebruiker; en heeft operationele problemen, tegenvallende kookresultaten en mogelijke schade aan de apparatuur tot gevolg. Schade die is opgelopen als rechtstreeks gevolg van onjuiste ventilatie VAN DE OVEN wordt niet gedekt door de garantie van de Fabrikant.
- Plaats geen obstakels in de stroom verbrandings- en ventilatielucht.
- Wanneer de oven in bedrijf is en heet is, open de deur dan altijd voorzichtig om het risico van het plotseling ontsnappen van hete lucht of stoom te voorkomen.
- De volgende handelingen moeten door gespecialiseerd, erkend personeel of door de klantenservice worden uitgevoerd, voorzien van alle toepasselijke persoonlijke beschermingsuitrusting (A.2 *Persoonlijke Beschermingsmiddelen*), gereedschappen, hulpstukken en hulpmiddelen. Zij kunnen de fabrikant om een onderhoudshandleiding vragen:
 - Installatie en montage
 - Plaatsing
 - Elektrische aansluiting
 - Reiniging, reparatie en buitengewoon onderhoud van het apparaat
 - Afvoeren van het apparaat
 - Werkzaamheden aan elektrische apparatuur

– Gasinstallatie/-aansluiting en gasconversie;

A.4 Op het apparaat geïnstalleerde beveiligingen

Afschermingen

Het apparaat heeft:

- vaste afschermingen (bijv.: carters, deksels, zijpanelen, enz.), die bevestigd zijn aan het apparaat en/of aan het frame met bouten of snelkoppelingen die uitsluitend gedemonteerd of geopend kunnen worden met gereedschappen; de gebruiker mag dergelijke voorzieningen daarom niet verwijderen of ermee knoeien. De Fabrikant kan op geen enkele wijze aansprakelijk worden gesteld voor schade door geknoei of verkeerd gebruik van het apparaat;
- interlock bewegende afschermingen (deur) om toegang te krijgen tot de binnenkant van het apparaat;
- toegangspanelen of -deurtjes tot de elektrische uitrusting van het apparaat, uitgevoerd met scharnierende deurtjes die alleen met behulp van gereedschap geopend kunnen worden. Het paneel of het deurtje mag niet geopend worden als het apparaat is aangesloten op het elektriciteitsnet.

A.5 Veiligheidsmarkeringen die op of in de buurt van het apparaat aangebracht moeten worden

Verbod	Betekenis
	het is verboden de veiligheidsvoorzieningen te verwijderen
	het is verboden water te gebruiken voor het blussen van branden (vermeld op de elektrische onderdelen)
	Houd de ruimte rondom het apparaat vrij en zorg dat er geen brandbare materialen aanwezig zijn. Bewaar geen brandbare materialen in de buurt van het apparaat
Gevaar	Betekenis
	let op, heet oppervlak
	gevaar voor elektrocutie (vermeld op de elektrische onderdelen met indicatie van de spanning)
	risico van verbranding

A.6 Oneigenlijk gebruik dat redelijkerwijs voorzien kan worden

Met 'oneigenlijk gebruik' wordt elk gebruik bedoeld dat anders is dan wat er gespecificeerd is in deze handleiding. Tijdens de werking van het apparaat zijn andere soorten werkzaamheden of activiteiten, die oneigenlijk worden geacht of die over het algemeen gevaar met zich meebrengen voor de veiligheid van de medewerkers en die schade aan het apparaat kunnen veroorzaken, niet toegestaan. Oneigenlijk gebruik dat redelijkerwijs voorzien kan worden omvat:

- gebrek aan onderhoud, reiniging en periodieke controles van het apparaat;
- structurele wijzigingen of wijzigingen aan de werkingslogica;
- geknoei aan beschermingen of veiligheidsvoorzieningen;
- het niet gebruiken van persoonlijke beschermingsmiddelen door de operators, het gespecialiseerde personeel en het onderhoudspersoneel;
- het niet gebruiken van geschikte accessoires (bijv. het gebruik van ongeschikte gereedschappen, ladders);
- het plaatsen, in de omgeving van het apparaat, van brandbare of ontvlambare materialen of materialen die in elk geval niet verenigbaar zijn met de werkzaamheden of die irrelevant zijn;
- onjuiste installatie van het apparaat;
- het in het apparaat stoppen van voorwerpen die niet verenigbaar zijn met de werking ervan of die schade kunnen toebrengen aan het apparaat of aan het milieu;
- op het apparaat klimmen;
- het niet in acht nemen van de aanwijzingen voor het juiste gebruik van het apparaat;
- ander gedrag dat gevaar oplevert dat niet door de fabrikant kan worden geëlimineerd.

A.7 Overige risico's

Het apparaat brengt gevaren met zich mee die niet volledig geëlimineerd zijn, vanuit het oogpunt van het ontwerp of door de installatie van geschikte beschermingen. Wij hebben desalniettemin de operator op de hoogte gebracht, door middel van deze

handleiding, van dergelijke gevaren, door zorgvuldig te vermelden van welke beschermingsmiddelen de medewerkers gebruik moeten maken. Om de risico's te verkleinen, dient u tijdens het installeren van de eenheid voor voldoende ruimte te zorgen.

Om die omstandigheden te behouden, moet de directe omgeving van het apparaat altijd:

- vrij gehouden worden van obstakels (zoals trapjes, gereedschappen, containers, dozen, enz.)
- schoon en droog;
- goed verlicht zijn

Voor de volledige informatie van de Klant worden hierna de restrisico's met betrekking tot het apparaat vermeld: dergelijke handelingen moeten als niet correct beschouwd worden en zijn dus strikt verboden.

Overige risico's	Beschrijving van gevaarlijke situatie
Uitglippen of vallen	De operator kan uitglijden als er water, vloeistof of vuil op de vloer ligt
Brand-/schoafwonden (bijv.: verwarmingselementen, koud blad, lamellen en buizen van koelcircuit)	De operator raakt met opzet of per ongeluk bepaalde componenten in het apparaat aan, zonder het gebruik van beschermende handschoenen.
Elektrocutie	Aanraking van elektrische onderdelen die onder spanning staan tijdens onderhoudswerkzaamheden terwijl er spanning staat op het elektrisch schakelbord
Val van boven	De operator voert werkzaamheden uit met behulp van toegangssystemen voor het bovenste deel die niet geschikt zijn (bijv. ongeschikte ladder of op het apparaat klimmen)
Beklemming of letsel	Het gespecialiseerde personeel kan het bedieningspaneel verkeerd hebben bevestigd bij de toegang tot de technische ruimte. Het paneel kan onverwachts sluiten.
Omkiepen van ladingen	Tijdens het verplaatsen van het apparaat of werkzaamheden met de verpakking waar de machine in zit, met gebruik van ongeschikte accessoires of hefinrichtingen of waarbij de lading niet in balans is
Chemisch	Contact met chemische stoffen (bijv.: vaatwasmiddel, naglansmiddel, ontkalkingsmiddel, enz.) zonder geschikte veiligheidsmaatregelen te hebben getroffen. Verwijs dus altijd naar de veiligheidsinformatiebladen en naar de etiketten op de gebruikte producten.
Onverwacht sluiten	De persoon die belast is met het normale gebruik van het apparaat zou onverwacht en met opzet het deksel/de deur/de ovendeur (indien aanwezig, afhankelijk van het type apparaat) kunnen sluiten.

A.8 Het apparaat schoonmaken



BELANGRIJK

Om de prestaties en veiligheid van het apparaat in stand te houden, moet het apparaat onderhouden en gereinigd worden.

- Het apparaat niet aanraken met natte handen en/of voeten of als u blootsvoets loopt.
- Gebruik een ladder met bescherming om ingrepen te verrichten op apparaten die op grote hoogte toegankelijk zijn.
- Voordat u welke reinigingswerkzaamheden dan ook gaat uitvoeren moet het apparaat in veilige omstandigheden verkeren.
- Houd u aan de regels voor de verschillende werkzaamheden voor normaal en buitengewoon onderhoud. Het niet in acht nemen van de waarschuwingen kan leiden tot risico's voor het personeel.
- Sproei geen water en gebruik geen waterstralen, stoomreiniger of hogedrukreiniger.

A.9 Preventief onderhoud

Om de veiligheid en prestaties van uw apparatuur te garanderen, wordt aanbevolen dat elke 12 maanden onderhoud wordt uitgevoerd door door erkende monteurs, volgens de servicehandboeken van . Neem voor meer informatie contact op met uw lokale servicecentrum van

A.10 Onderdelen en accessoires

Gebruik alleen originele accessoires en/of reserveonderdelen. Wanneer geen originele accessoires en/of reserveonderdelen worden gebruikt komt de oorspronkelijke garantie van de fabrikant te vervallen en kan het zijn dat het apparaat niet aan de veiligheidsnorm voldoet.

A.11 Voorzorgsmaatregelen voor het gebruik en het onderhoud

- In het apparaat zijn in principe mechanische, thermische en elektrische gevaren aanwezig. Waar mogelijk zijn deze gevaren geneutraliseerd:
 - ofwel direct, door het gebruik van geschikte oplossingen in het ontwerp
 - of indirect door het plaatsen van beschermingen, beveiligingen en veiligheidsvoorzieningen.
- Op het display, op het bedieningspaneel, worden eventuele afwijkende situaties weergegeven.
- Tijdens het onderhoud blijven er echter enkele gevaren bestaan die niet kunnen worden geëlimineerd en die geneutraliseerd moeten worden door het gebruik van specifieke voorzorgsmaatregelen.
- Het is verboden om welke controle-, reinigings-, reparatie- of onderhoudshandeling dan ook te verrichten op onderdelen die in beweging zijn. Van dit verbod moeten de werknemers door middel van duidelijk zichtbare waarschuwingen op de hoogte worden gesteld.

- Wij adviseren u regelmatig alle veiligheidsvoorzieningen en de isolatie van de elektrische kabels te controleren. Beschadigde kabels moeten vervangen worden.

Indien zich enige substantiële storing voordoet (bijvoorbeeld: kortsluiting, kabels die los zijn gegaan uit hun klemmen, motorstoring, slijtage van de beschermingschulzen van de elektrische kabels, enz.) dan moet de operator die belast is met het gewone gebruik van het apparaat de volgende aanwijzingen opvolgen:

- het apparaat onmiddellijk uitschakelen en alle toevoer afsluiten (elektriciteit, gas, water).

Voordat u welke handeling dan ook aan het apparaat verricht, altijd de handleiding raadplegen, daarin staan de juiste procedures en belangrijke informatie over de veiligheid.

A.12 Onderhoud van het apparaat

- De lengte van de periodes tussen inspecties en onderhoud zijn afhankelijk van de effectieve bedrijfsomstandigheden van het apparaat en van de omgevingsomstandigheden (aanwezigheid van stof, vocht, enz.), daarom kunnen hiervoor geen exacte tijdgegevens gegeven worden. Om stilstandtijd tot een minimum te beperken, is het raadzaam om zorgvuldig en periodiek onderhoud aan het apparaat uit te voeren.
- Wij adviseren u bovendien om met de klantenservice een contract af te sluiten voor gepland preventief onderhoud.
- Voordat u welke onderhoudswerkzaamheden dan ook gaat uitvoeren moet het apparaat in veilige omstandigheden verkeren.
- Om de doelmatigheid van het apparaat en de goede werking te garanderen is het absoluut noodzakelijk periodiek onderhoud te verrichten zoals aangegeven in de handleiding.

B GARANTIE

B.1 Garantievoorwaarden en uitsluitingen

Als de aanschaf van dit product garantiedekking omvat, wordt garantie geboden die in overeenstemming is met plaatselijke verordeningen en die van toepassing is op het product dat geïnstalleerd en gebruikt wordt voor de doeleinden waarvoor het is ontworpen, en zoals beschreven in de van toepassing zijnde documentatie van de apparatuur.

De garantie is van toepassing in het geval dat de klant uitsluitend originele reserveonderdelen heeft gebruikt en onderhoud heeft uitgevoerd in overeenstemming met de documentatie van voor gebruikers en onderhoud, die op papier of in elektronisch formaat beschikbaar zijn gemaakt.

adviseert ten sterkste om door goedgekeurde reinigings-, spoel- en ontkalkingsmiddelen te gebruiken om optimale resultaten te verkrijgen en de efficiëntie van het product in de tijd te behouden.

Het volgende wordt niet gedekt door de garantie van :

- kosten voor onderhoudsritten om het product af te leveren en op te halen;
- installatie;
- training over het gebruik/de bediening;
- vervanging (en/of levering) van reserveonderdelen, tenzij als gevolg van defecten in materialen of vakmanschap die binnen één (1) week na de storing zijn gemeld;
- correctie van externe bedrading;
- correctie van niet-geautoriseerde reparaties evenals schade, storingen en inefficiënties die worden veroorzaakt door en/of het gevolg zijn van;
 - onvoldoende en/of abnormale capaciteit van de elektrische systemen (stroomsterkte/spanning/frequentie, met inbegrip van pieken en/of stroomstoringen);
 - onvoldoende of onderbroken toevoer van water, stoom, lucht, gas (met inbegrip van onzuiverheden en/of andere zaken die niet voldoen aan de technische vereisten voor elk apparaat);
 - loodgietersonderdelen, onderdelen of verbruikbare schoonmaakproducten die niet zijn goedgekeurd door de fabrikant;

- verwaarlozing, verkeerd gebruik, misbruik of niet houden aan de gebruiks- en verzorgingsinstructies die beschreven worden in de bijbehorende documentatie van de apparatuur door de klant;
- onjuiste of slechte: installatie, reparatie, onderhoud (inclusief knoeien, wijzigingen en reparaties die worden uitgevoerd door derden die niet geautoriseerd zijn) en wijzigingen aan de veiligheidssystemen;
- Het gebruik van niet-originele onderdelen (bijv. verbruiksproducten, slijtage of reserveonderdelen);
- omgevingscondities die thermische (bijv. oververhitting/bevriezing) of chemische (bijv. corrosie/oxidatie) stress veroorzaken;
- vreemde voorwerpen die in het product worden geplaatst of daarop worden aangesloten;
- ongelukken of overmacht;
- transport en hantering, inclusief krassen, deuken, kerven en/of andere schade aan de afwerking van het product, tenzij dergelijke schade het gevolg is van defecten in materialen of vakmanschap en binnen één (1) week na aflevering wordt gemeld, tenzij anders overeengekomen;
- product met originele serienummers die verwijderd of gewijzigd zijn of niet gemakkelijk vastgesteld kunnen worden;
- vervanging van lampen, filters of verbruiksartikelen;
- alle accessoires en software die niet zijn goedgekeurd of niet gespecificeerd worden door

De garantie van komt te vervallen en de fabrikant zal met betrekking hiertoe geen aansprakelijkheid hebben in het geval van enige modificatie van het product of met betrekking tot hardware/software/programmering.

Tot de garantie behoren geen geplande onderhoudsactiviteiten (met inbegrip van de daarvoor benodigde onderdelen) of de levering van reinigingsmiddelen, tenzij specifiek gedekt binnen een plaatselijke overeenkomst die onderhevig is aan plaatselijke algemene voorwaarden.

Controleer de website van voor de lijst met erkende klantenservices.

C ALGEMENE INFORMATIE



WAARSCHUWING

Zie “WAARSCHUWING en veiligheidsinformatie”.

C.1 Inleiding

Deze handleiding bevat informatie over verschillende apparaten. De productafbeeldingen in deze gids zijn slechts voorbeelden.

Wij wijzen u erop dat de tekeningen en diagrammen in de handleiding niet op schaal zijn. Zij dienen als aanvulling op de geschreven informatie en fungeren als overzicht hiervan, maar ze zijn niet bedoeld als gedetailleerde weergave van het geleverde apparaat.

In de installatieschema's van het apparaat hebben de vermelde numerieke waarden betrekking op afmetingen in millimeters en/of inch.

C.2 Gebruiksdoelinden en beperkingen

Dit apparaat is ontworpen voor de bereiding van levensmiddelen. Het is bestemd voor collectief gebruik.

Elk ander soort gebruik moet als oneigenlijk beschouwd worden.



LET OP:

De fabrikant kan op geen enkele wijze aansprakelijk gesteld worden voor onjuist gebruik van het product.

C.3 Goedkeuring

Onze apparaten zijn ontworpen en geoptimaliseerd door middel van laboratoriumtests om hoge prestaties en een hoog rendement te kunnen leveren.



BELANGRIJK

Uitsluitend voor modellen met 20 roosters: de oven moet gebruikt worden met de meegeleverde wagen of met geschikte wagens die vermeld worden in de catalogus met accessoires.

Het apparaat wordt gebruiksklaar geleverd.

Het positieve resultaat van de tests (visuele controle - gas/elektrische controle - functionele controle) wordt gewaarborgd en gecertificeerd met de volgende bijlagen.

C.4 Auteursrechten

Deze handleiding is uitsluitend bestemd voor raadpleging door de operator en kan uitsluitend afgegeven worden aan derden met toestemming van

C.5 Het bewaren van de handleiding

De handleiding moet gedurende de gehele levensduur van het apparaat in zijn geheel bewaard worden, totdat het apparaat wordt afgeschreven. Wanneer er afstand gedaan wordt van het apparaat, bij verkoop, verhuur, in gebruik geven of onderverhuur, moet deze handleiding bij het apparaat gevoegd zijn.

C.6 Gebruikers van de handleiding

Deze handleiding is bedoeld voor:

- de werkgever van de gebruikers van het apparaat en de teamleider op de werkplek;
- persoon die bevoegd is om de machine op de normale wijze te gebruiken;
- gespecialiseerd personeel - Technische Dienst (zie diensthandleiding).

C.7 Definities

Hierna worden de belangrijkste termen weergegeven die in de Handleiding worden gebruikt. Wij adviseren u deze zorgvuldig te lezen voordat u het apparaat in gebruik neemt.

Operator	persoon die belast is met het installeren, afstellen, gebruiken, onderhouden, reinigen, repareren en transporteren van de machine.
----------	--

Persoon die bevoegd is om de machine op de normale wijze te gebruiken	operator die is geïnformeerd, opgeleid en getraind voor wat betreft de te verrichten taken en de risico's die verbonden zijn aan het normale gebruik van de machine.
Technische dienst of gespecialiseerd personeel	operator die door de fabrikant is opgeleid/getraind en die, op grond van zijn professionele vorming, ervaring, specifieke training, kennis van voorschriften ter voorkoming van ongevallen, in staat is om in te schatten welke ingrepen er nodig zijn voor de machine en die eventuele risico's herkent en kan voorkomen. Hij is deskundig op het gebied van de mechanica, elektrotechniek en elektronica, etc.
GEVAAR	bron van mogelijke verwondingen of schade voor de gezondheid.
Gevaarlijke situatie	elke situatie waarin een Operator wordt blootgesteld aan een of meer Gevaren.
Risico	combinatie van waarschijnlijkheid en ernst met mogelijk letsel of schade aan de gezondheid in een gevaarlijke Situatie.
Beschermingen	veiligheidsmaatregelen die bestaan uit de toepassing van specifieke technische middelen (Beschermingen en Veiligheidsvoorzieningen) om de Operators te beschermen tegen Gevaren.
Bescherming	onderdeel van een apparaat dat op een specifieke manier wordt gebruikt om bescherming te geven door middel van een fysieke barrière.
Veiligheidssysteem	voorziening (anders dan een Afscherming) die het risico elimineert of beperkt; deze kan alleen gebruikt worden of gecombineerd zijn met een Afscherming.
Klant	degene die het apparaat heeft aangeschaft en/of beheert en gebruikt (bijv.: bedrijf, ondernemer, onderneming).
Elektrocucie	onbedoelde ontlading van elektrische stroom op het menselijk lichaam.

C.8 Aansprakelijkheid

De fabrikant kan op geen enkele wijze aansprakelijk gesteld worden voor schade en storingen die veroorzaakt zijn door:

- het niet opvolgen van de aanwijzingen in deze handleiding;
- reparaties die niet volgens de regelen der kunst zijn uitgevoerd en vervanging van onderdelen die afwijken van degene die gespecificeerd zijn in de onderdelencatalogus (de montage en het gebruik van niet-originele onderdelen en accessoires kan de werking van het apparaat negatief beïnvloeden en de oorspronkelijke garantie van de fabrikant doen vervallen);
- werkzaamheden die zijn verricht door niet-gespecialiseerd personeel;
- niet toegestane wijzigingen of ingrepen;
- gebrek aan of onvoldoende onderhoud;
- oneigenlijk gebruik van het apparaat;
- onvoorzien, uitzonderlijke gebeurtenissen;
- gebruik van het apparaat door personeel dat niet geïnformeerd, opgeleid en/of getraind is;
- het niet toepassen van de in het land van gebruik geldende bepalingen met betrekking tot veiligheid, hygiëne en arbeidsomstandigheden.

De fabrikant is geenszins aansprakelijk in geval van schade voortkomend uit willekeurige wijzigingen en transformaties, uitgevoerd door de gebruiker of door de Klant.

De verantwoordelijkheid voor de identificatie en keuze van passende en geschikte persoonlijke beschermingsmiddelen, die gebruikt moeten worden door de operators, ligt bij de werkgever of de verantwoordelijke voor de werkplek, of de technicus die belast is met de technische assistentie, op grond

van de geldende voorschriften in het land waar de machine gebruikt wordt.

De Fabrikant kan op geen enkele wijze aansprakelijk gesteld worden voor onnauwkeurigheden in de handleiding, indien deze te wijten zijn aan druk- of vertaalfouten.

Eventuele aanvullingen op de handleiding die door de fabrikant aan de Klant worden gestuurd, moeten bewaard worden bij de handleiding, waar zij integraal deel van zullen uitmaken.

D NORMAAL GEBRUIK VAN HET APPARAAT

D.1 Kenmerken van het personeel dat bevoegd is ingrepen te verrichten aan het apparaat

De Klant moet ervoor zorgen dat het personeel voldoende is geschoold en over voldoende vaardigheden beschikt voor normaal gebruik van het apparaat.

Degene die belast is met deze handeling moet:

- zij lezen en begrijpen de handleiding;
- zij krijgen scholing en training die past bij hun taken, om deze veilig te kunnen bedienen;
- zij krijgen specifieke scholing over het correcte gebruik van het apparaat.



BELANGRIJK

De klant moet controleren of het eigen personeel de gegeven instructies begrepen heeft, in het bijzonder voor wat betreft de aspecten betreffende de veiligheid en de hygiëne op het werk bij het gebruik van het apparaat.

D.2 Basisvereisten voor gebruik van het apparaat

- Kennis van de technologie en specifieke ervaring met de bediening van het apparaat.
- Algemene basiskennis en technische basiskennis op voldoende niveau om de inhoud van de handleiding te kunnen lezen en begrijpen; met inbegrip van de juiste interpretatie van de tekeningen, symbolen en pictogrammen.
- Voldoende kennis om op een veilige manier de ingrepen waartoe hij bevoegd is en die in de handleiding gespecificeerd zijn, uit te voeren.
- Kennis van de voorschriften met betrekking tot hygiëne en veiligheid op het werk.

E PRODUCTBESCHRIJVING

E.1 Overzicht apparaat

Model 6 -10 GN

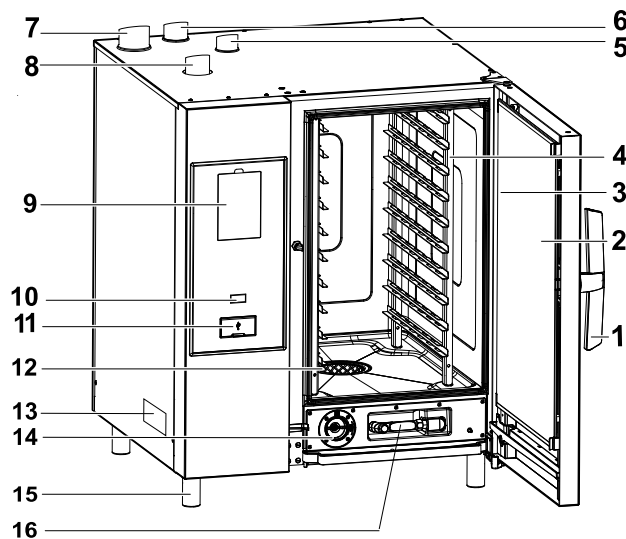

Model 20 GN

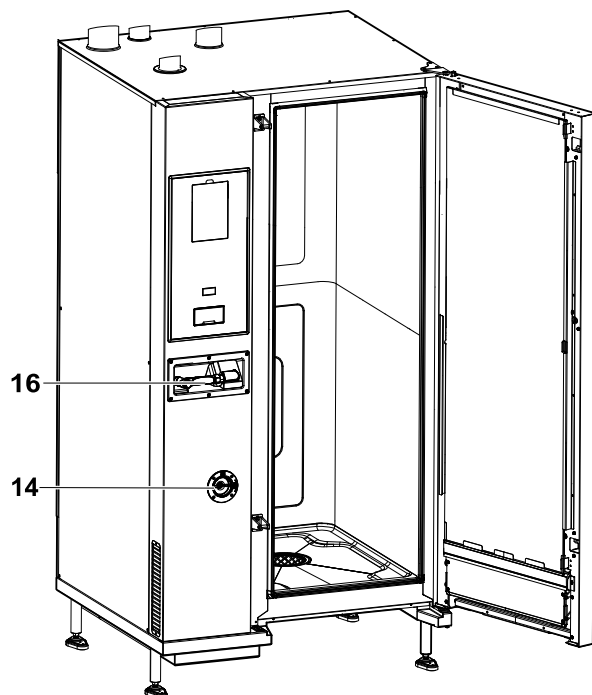

1. Handgreep deur (de vorm is afhankelijk van het model)
2. Deur met driedubbel glas
3. Led-balk voor verlichting van de ovenruimte
4. Steunen voor de roosters
5. Warmtewisselaar afvoergas ovenruimte (alle gasmodellen)
6. Stoomafvoer (elektrische en gasmodellen)
7. Afvoergas van stoomgenerator (gasmodellen met boiler)
8. Luchtingangen (elektrische en gasmodellen)
9. Bedieningspaneel – display
10. ON/OFF-toets
11. Poort voor usb-stick
12. Filter ovenruimte – behuizing voor wasmiddeltabletten (reiniging ovenruimte)
13. Typeplaatje
14. Lade voor ontkalkings-/glansspoelmiddel
15. Pootjes
16. Handsproeireinigingseenheid, indien aanwezig in uw model



LET OP:
Het handsproeimiddel werkt alleen met ingeschakelde oven.

E.2 Gebruik – Introductie

De aanwijzingen in deze handleiding bevatten belangrijke informatie voor een correct en optimaal gebruik van de oven. Indien u meer informatie nodig heeft over de kenmerken en de bereidingsprestaties kunt u contact opnemen met de dealer.

- Leg geen schalen of keukengerei van welk soort ook bovenop de oven om te voorkomen dat daarmee afvoerleidingen voor rook en damp geblokkeerd worden.
- Plaats geen voorwerpen (bijv. schalen) onder de bodem van de oven om geen in- of uitgangen van de koellucht te blokkeren.



BELANGRIJK

Laat in modellen met 20 roosters de reinigingscycli alleen draaien met de wagen in de oven. Het helpt de afdichting bij het afsluiten van de openingen in de bodem tussen de ovenruimte en de deur.

- Vermijd het zouten van gerechten in de bereidingsruimte, met name bij cycli met veel vocht.
- Het is verboden om, tijdens de werking, in de bereidingsruimte ontvlambare vloeistoffen te zetten, bijvoorbeeld sterke drank.



BELANGRIJK

Controleer nadat de installatie van ovens met 6, 10 en 20 roosters (inclusief gestapelde installatie) is uitgevoerd op welke hoogte de bovenste plateaus in de oven worden geplaatst. Plaats indien nodig de volgende sticker (meegeleverd) op de voorzijde van de oven en **op een hoogte van 1 meter 60 of meer boven de vloer.**



PAS OP

Om brandwonden te voorkomen geen houders met vloeistoffen (of producten die tijdens de bereiding vloeibaar worden) op planken plaatsen op niveaus die hoger zijn dan 1 meter 60 boven de vloer. Dit om knoeien tijdens de hantering te voorkomen.

Voedsel in de oven plaatsen

Aantal roosters		MODELLEN					
		6 GN 1/1	6 GN 2/1	10 GN 1/1	10 GN 2/1	20 GN 1/1	20 GN 2/1
Maximale belading oven	kg	30	60	50	100	100	200
Maximum belading bak/plateau	kg	15	30	15	30	15	30

Ovens 20 GN 2/1 Alleen elektrische modellen

Voor een betere kookprestatie moet tijdens de bereidingscyclus de accessoire "paneeldeflector" over het eerste rek van de trolley worden ingebracht (zie onderstaande afbeelding - PNC accessoire: 922445)



BELANGRIJK

Tijdens de **reinigingscyclus** moet de meegeleverde paneeldeflector van de trolley worden verwijderd.

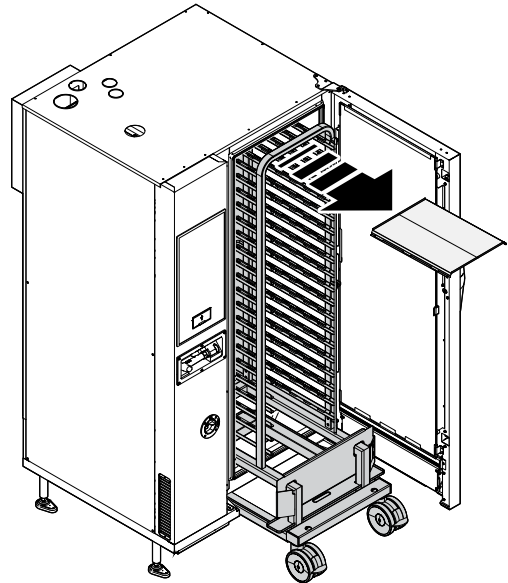
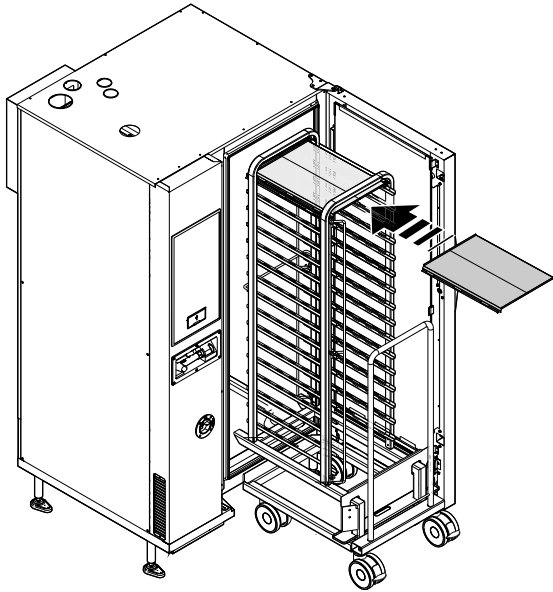

E.3 Openen en sluiten van de ovendeur

Hieronder staan de instructies voor het sluiten en openen van de ovendeur, per model.

Model 6 GN en 10 GN

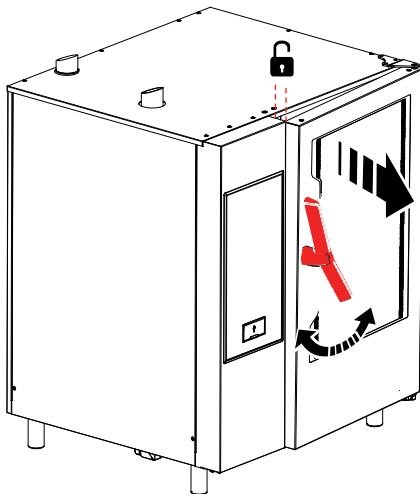

1. Draai de handgreep van de deur volledig met de klok mee of tegen de klok in om de ovendeur volledig te kunnen openen. De bereidingscyclus, indien actief, wordt onderbroken.
2. Druk de deur, om hem te sluiten, voldoende tegen de oven aan zodat hij vergrendelt.

Model 20 GN

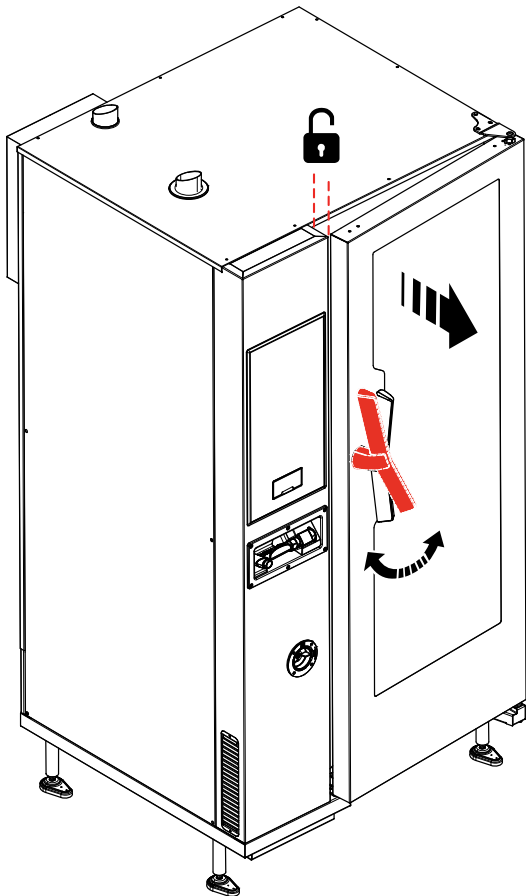

1. Draai de handgreep 90° tegen de klok in om de deur volledig te openen. Het bereidingsprogramma, indien actief, wordt onderbroken.
2. Draai de handgreep 90° tegen de klok in tot hij stopt en duw de deur tegen de oven om hem te sluiten.
3. Terwijl u de deur tegen de oven gedrukt houdt, draait u de handgreep terug naar de verticale stand om de vergrendeling te voltooien.

E.4 Bedieningspaneel



WAARSCHUWING

Zie "WAARSCHUWING en veiligheidsinformatie".

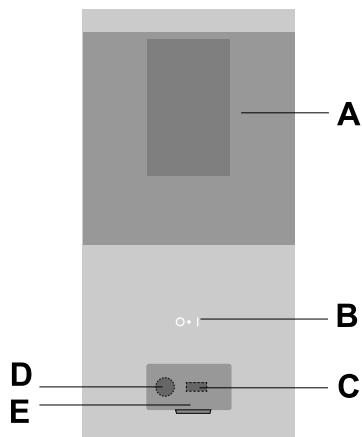

- A. Digitaal paneel
- B. ON/OFF-toets
- C. USB-stick in/uit
- D. Aansluiting voor accessoires
- E. Flap die geopend kan worden

F BEDIENING

F.1 De oven INschakelen

Druk op de "I"-zijde van de toets "O – I" om de oven in te schakelen.

Druk op de "O"-zijde van dezelfde toets om de oven uit te schakelen.



BELANGRIJK

Alleen voor gasmodellen: wacht 5 minuten voor u hem opnieuw aansteekt.

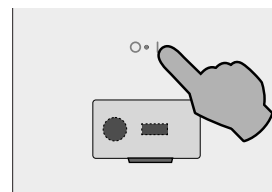

- de bijbehorende O - I-toets licht op;
- het bedieningspaneel wordt ingeschakeld; op de onderste display wordt een animatie getoond terwijl de software wordt geladen en tegelijkertijd wordt op de bovenste display de softwareversie getoond.

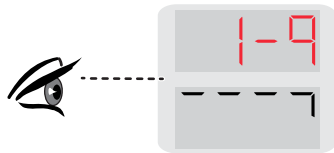

De oven voor de eerste keer INSchakelen

De TIJDDisplay wordt verlicht:

- houd de Tijd-toets ingedrukt om jaar, maand, dag, uren en minuten in te stellen; druk op het toetsenblok op de ">" of "<"-toetsen om vooruit of terug te gaan om de gewenste waarde in te stellen;
- (Voorbeeld afbeelding hieronder 12:05)



F.2 Beschrijving displays en bedieningselementen

Met deze oven kunt u voedsel bereiden met verschillende bereidingsstanden, afhankelijk van het soort voedsel en uw wensen.

Het is mogelijk om verschillende standen in te stellen vanuit de display door op het bijbehorende symbool te drukken.

Niveau B-model

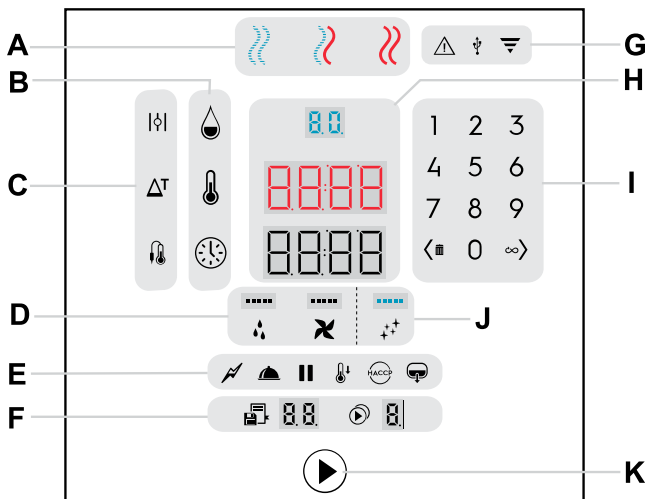

Niveau C-model (Zonder boiler)

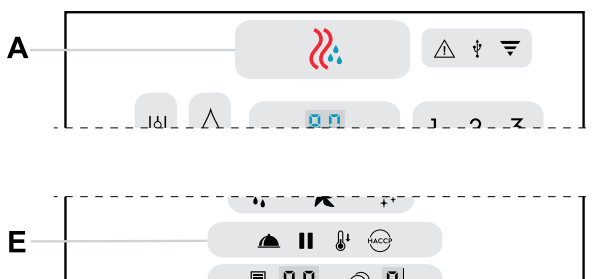

- A. Bereidingscycli
- B. Bereidingsparameters
- C. Bereidingsopties
- D. Speciale functies
- E. Hulpmiddelen
- F. Programma's en Multifase
- G. Controlelampjes
- H. Displays getallen
- I. Toetsenblok
- J. Reinigingscycli
- K. Startknop

Status lampjes:

- maximale helderheid = actieve toetsen

- minimale helderheid = inactieve toetsen
- geen helderheid = toetsen niet beschikbaar
- knipperend licht = verzoek of waarschuwing

Status displays:

- Displays geven normaal gesproken waarden voor de luchtvochtigheid, temperatuur, tijd, programma's en multifase weer. Ze kunnen ook waarden voor andere functies of woorden weergeven die waarschuwingen aanduiden of handelingen die uitgevoerd moeten worden.

A - Bereidingscycli

- CONVECTIEcyclus**
 Voor roosteren en gratineren
 Maximumtemperatuur van 300 °C.
 in modellen zonder boiler

- COMBI-cyclus** (alleen in modellen met boiler)
 Oververhitte stoom.
 De stoomgenerator en de binnenruimte worden gelijktijdig gebruikt om gerechten zacht te laten blijven.
 Maximumtemperatuur van 300°C.

- STOOM-cyclus** (alleen in modellen met boiler)
 - Volledige stoom: ideaal voor stomen bij 100°C.
 - Stoom met een lage temperatuur voor delicate bereidingen, vacuüm verpakt voedsel en om voedsel te ontdooien (temperatuur van 25°C tot 99°C);
 - Oververhitte stoom (temperatuur van 101°C tot 130°C).

B - Bereidingsparameters

- Luchtvochtigheid**
 Hiermee kan het volgende worden aangepast:
 - de gewenste luchtvochtigheidsgraad in de Combi-cyclus.
 - de maximale luchtvochtigheidsgraad in de Convector-cyclus.
 - de luchtvochtigheidsgraad van 10 tot 100 in de modellen zonder boiler.

- Temperatuur**
 Digitale thermostaat voor de temperatuur in de binnenruimte

- Time (Tijd)**
 Bereidingstijd

C - Bereidingsopties

- Ontluchting Open** (Alleen voor Convector-cyclus)
 Voor hele droge bereidingen, maakt de afvoer van de luchtvochtigheid mogelijk wanneer dat noodzakelijk is (maximumtemperatuur van 300°C).

- Eco Delta** (Alleen voor bereidingen met de voedselsondecyclus)
 Met de ECO DELTA-functie zijn bereidingen mogelijk zonder dat het voedsel wordt aangetast door hoge temperaturen;
 Het betreft een geavanceerde bereidingswijze op basis waarvan de temperatuur van de binnenruimte proportioneel varieert afhankelijk van de temperatuur binnenin het te bereiden voedsel.



Voedselsonde

Met de voedselsonde is een precieze controle van de temperatuur binnen in het te bereiden product mogelijk.

D - Speciale functies



Waterinjectie

Handmatige injectie van water in de binnenruimte: hiermee kan de luchtvochtigheid onmiddellijk verhoogd worden tijdens een bereidingscyclus.



Ventilator

Hiermee kan de snelheid van de ventilator worden aangepast.

E - Hulpmiddelen



Beperkt Vermogen (alleen in modellen met boiler)

Voor delicate bereidingen zoals luchtig gebak. Kan gebruikt worden bij alle cycli.



Houden

Voor langzame en langdurige bereidingen, speciaal van vlees (grote stukken). Ideaal om een warme temperatuur te houden aan het einde van de bereiding. Kan gebruikt worden bij alle cycli.



Pauze

Voor het instellen van een pauze tussen de bereidingscycli.



Afkoelen

Snel afkoelen van de binnenruimte: handig om van de ene bereiding naar een andere op lagere temperatuur over te gaan.

Maakt het draaien van ventilator en de automatische inspuiting van water mogelijk, ook als de deur open staat.



WAARSCHUWING

Er bestaat gevaar van brandwonden. Als de oven heet is, de deur altijd voorzichtig openen.



HACCP

(Hazard Analysis and Critical Control Points): afhankelijk van het vereiste systeem kunnen bereidingsgegevens worden opgeslagen op een USB-stick.



Afvoer Boiler (alleen in modellen met boiler)

Druk op deze toets om handmatig water uit de boiler af te voeren.

F - Programma's en Multifase



Programs (Programma's)

Met deze toets kunnen maximaal 99 programma's (recepten) worden opgeslagen en weer worden opgeroepen.



Multifase

Bereidingen met opeenvolgende fasen: met deze functie kunnen bereidingsprogramma's worden ingesteld met maximaal 4 fasen die automatisch op volgorde worden uitgevoerd.

G - Controlelampjes



Let op

Geeft een storing van de oven aan (waarschuwing / fout).



USB

Licht op als een USB-apparaat op de oven is aangesloten.



WiFi

Geeft een succesvolle verbinding met een WiFi-netwerk aan (alleen met bijbehorend accessoire).

H - Gedeelte voor weergave van getallen



80

De **Digitale Display Luchtvochtigheid** toont:

- de ingestelde luchtvochtigheidswaarde in de Combi-cyclus of Convector-cyclus.
- de luchtvochtigheidsgraad van 10 tot 100 in de modellen zonder boiler.



8888

De **Digitale Display Temperatuur** toont:

- De ingestelde temperatuur voor de binnenruimte
- De ECO DELTA-temperatuur voor de binnenruimte.



8888

De **Digitale Display Tijd/Voedselsonde** toont:

- De bereidingstijd.
- De ingestelde temperatuur voor de voedselsonde.

I - Toetsenblok

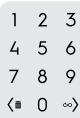

Hiermee kan een numerieke waarde in verschillende functies worden ingevoerd.

toets

- Druk op deze toets om de waarde op de display te verlagen (<);
- Houd dezelfde toets ingedrukt om een fase of een programma te wissen ().

toets

- Druk op deze toets om de waarde op de display te verhogen (>)
- Druk op dezelfde toets om Continue bereiding () te kiezen bij het instellen van de tijd.

J - Reinigingscyclus



Reinigingscyclus

Met deze functie kan de binnenruimte van de oven automatisch gereinigd worden door middel van speciale reinigingscycli.

F.3 Connectiviteit oven

Als de oven op afstand met de Cloud is verbonden, brandt of knippert onderstaand indicatorlampje al naar gelang de verbindingstatus.



Status indicatorlampje



Indicatorlampje brandt: de oven is verbonden met de Cloud.

Volledige helderheid: het wifi-sigitaal is **goed**.

Halve helderheid: het wifi-sigitaal is **matig of slecht**.



Indicatorlampje knippert:

Gedurende 1 minuut: de oven is bezig verbinding met de Cloud te maken

Continu: de oven kan geen verbinding met de Cloud maken of er is geen wifi-verbinding.

F.4 Instelling van de bereidingscyclus

F.4.1 Selecteer de gewenste BEREIDINGSCYCLUS

Druk op de betreffende toets om een kookcyclus te selecteren (bijvoorbeeld de CONVECTIE-cyclus).

- model met boiler



- model zonder boiler



F.4.2 Stel de LUCHTVOCHTIGHEID in

Druk op de luchtvochtigheidstoets Voer een waarde in op het numerieke toetsenblok (bijvoorbeeld 70%). De ingevoerde waarde verschijnt op de display.

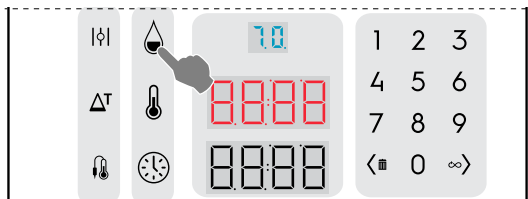

LET OP:

Ongeacht het ingevoerde getal, worden de waarden op de display altijd afgerond naar het dichtstbijzijnde tiental (10, 20, 30,... 90 en tot 99).

Ingevoerde waardes (%)	Uitgevoerde waardes (%)
Van 1 tot 14	10
Van 15 tot 24	20
Van 25 tot 34	30
Van 35 tot 44	40
Van 45 tot 54	50
Van 55 tot 64	60
Van 65 tot 74	70
Van 75 tot 84	80
Van 85 tot 94	90
Van 95 tot 100	99

Luchtvochtigheidsconditie: MET BOILER

- Met de convectiecyclus kan de mate van luchtvochtigheid in de ovenruimte worden beheerst en aangepast zonder dat extra stoom gegenereerd wordt.

- Druk op de Luchtvochtigheidstoets en gebruik het numerieke toetsenblok om de maximale luchtvochtigheid in te stellen met daaropvolgende aanpassing van de ontluchting. Door een waarde van 100 in te voeren, wordt de ontluchting gesloten ().

Als op de display wordt getoond, wordt de luchtvochtigheid in de ovenruimte niet beheerst omdat de ontluchting gesloten is.

- Als de Ontluchtingsknop wordt geactiveerd, kan de luchtvochtigheid niet worden aangepast. De ontluchting is open en voert alle luchtvochtigheid uit de ovenruimte af.

Luchtvochtigheidsconditie: ZONDER BOILER

- Met de Convectie-cyclus kan het luchtvochtigheidsniveau in de ovenruimte beheerst worden.

- Druk op de Luchtvochtigheidstoets en gebruik het numerieke toetsenblok om het luchtvochtigheidsniveau in te stellen.

- Door een waarde van 0 in te stellen, sluit de ontluchting () en wordt het luchtvochtigheidsniveau in de ovenruimte niet beheerst.

- Als de Ontluchtingsknop wordt geactiveerd, kan het luchtvochtigheidsniveau niet worden aangepast. De ontluchting is open en voert alle luchtvochtigheid uit de ovenruimte af.

F.4.3 De TEMPERATUUR instellen

Druk op de temperatuurtoets.

Voer een waarde in op het numerieke toetsenblok (bijvoorbeeld 230°C). De ingevoerde waarde verschijnt op de display.

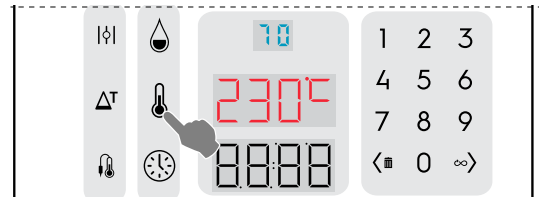

F.4.4 Stel de bereidingsTIJD in

- Druk op de tijdtoets.

Voer de waarde in op het numerieke toetsenblok (bijvoorbeeld 45 minuten). De ingevoerde waarde verschijnt op de display.

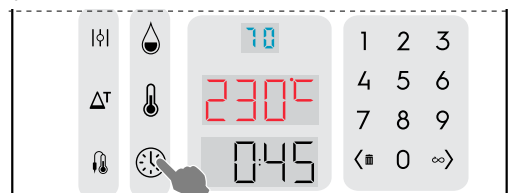

- Druk op de START-toets om de bereidingscyclus te starten.

Als u Autostart heeft ingesteld, begint de cyclus automatisch als de deur gesloten wordt.

F.4.5 Voorverwarmings-/koelfase

- Deze bereidingsfase bereidt de temperatuur in de binnenruimte voor, voordat de gekozen cyclus start.

Op het Temperatuurddisplay wordt de ingestelde temperatuur getoond; op de Tijddisplay wordt de melding "PREH" of "COOL" getoond in overeenstemming met de temperatuur van de binnenruimte; de Starttoets licht rood op.

De deur openen nadat op de START-toets is gedrukt:

- Als de deur geopend wordt, wordt het voorverwarmen onderbroken (de koelfase blijft doorgaan); op de tijddisplay wordt de melding "door" getoond.
- Als de deur gesloten is, gaat het voorverwarmen verder.

Voorverwarmen/koelen overslaan

- Houd de starttoets  ingedrukt om de bereidingscyclus onmiddellijk te starten.
6. Als het voorverwarmen/afkoelen klaar is, verschijnt de melding "LOAD" op het tijddisplay en begint de starttoets rood te knipperen.
- Open de deur;
 - Plaats het voedsel in het apparaat;
 - Sluit de deur: de bereidingscyclus start.

F.4.6 Een cyclus stoppen

Houd de STARTtoets  ingedrukt om de cyclus te stoppen.

F.4.7 Einde cyclus

- Als de ingestelde tijd is verstreken stopt de bereidingscyclus automatisch en laat het alarm van het apparaat een pieptoon horen. Open de deur en haal het product uit de oven.
Het alarmsignaal kan uitgeschakeld worden door willekeurig welke handeling op het bedieningspaneel of door de deur te openen.
 - Om de bereidingscyclus handmatig te stoppen drukt u gedurende enkele seconden op de START-toets .
 - Om de laatste bereidingscyclus met identieke parameters te herhalen drukt u nogmaals op de START-toets.

F.4.8 FUNCTIES & OPTIES

F.4.8.1 ONTLUCHTINGSVENTIEL OPEN

	Luchtvochtigheidsoptie: alleen voor de convectiecyclus.
---	---

Ontluchtingsventiel OPEN voor zeer droge bereidingen, waardoor vocht indien nodig verwijderd kan worden.

Maximumtemperatuur van 300°C).

F.4.8.2 ECO DELTA

	Temperatuuropties (voor alle bereidingsstanden)
--	---

Met deze functie kunt u een bereiding uitvoeren zonder het gerecht bloot te stellen aan hoge temperaturen. Zo worden de homogeniteit van de bereiding en de zachtheid verbeterd en wordt het gewichtsverlies beperkt.

Het betreft een geavanceerde bereidingswijze op basis waarvan de temperatuur van de cel proportioneel varieert afhankelijk van de temperatuur binnenin het te bereiden voedsel

1. Druk op de ECO-DELTA-toets ΔT om deze functie te selecteren.
2. Druk nogmaals op deze toets om de gewenste waarde in te voeren op het toetsenblok, bijvoorbeeld 30°C.
Het is mogelijk om een waarde voor delta temperatuur in te voeren van 1 tot 120°C.
3. Druk op de SONDE-toets . Stel de gewenste kern-temperatuur van het voedsel in.
4. Steek de sonde in het voedsel (zie paragraaf F.4.8.5 VOEDSELSONDE).

Deze functie is in het bijzonder geschikt voor het bereiden van grote stukken voedsel (van 5 kg en meer, bijv. een hele kalkoen, varkensbout, enz.).

Het bereidingsproces is in dit geval gematigd en langdurig, aangezien de temperatuur van de ovenruimte automatisch wordt afgestemd op de binnentemperatuur van het voedsel (KERNSONDE), waarbij van het begin tot het einde van het bereidingsproces het verschil tussen beide temperaturen constant blijft (ECO-DELTA).



BELANGRIJK

De functie ECO-DELTA is alleen mogelijk als de sonde geplaatst is.



LET OP:

Met ECODELTA aan, schakelt de stand "Bereidingstijd" automatisch naar de stand "Kernsonde", waarbij de temperatuur binnenin het voedsel gedetecteerd wordt.

F.4.8.3 AFKOELEN

	Snelle afkoeling van de ovenruimte
---	------------------------------------



Handig bij het schakelen van een bereidingstype naar een ander bij een lagere temperatuur; het maakt rotatie van de ventilator en automatische injectie van water mogelijk, zelfs als de deur open is. Deze optie is niet beschikbaar als de temperatuur in de ovenruimte hoger is dan 180°C)

1. Druk op de AFKOELEN-knop .
2. Voer de temperatuurwaarde in die de oven voor de volgende bereiding moet bereiken.
3. Druk op de Starttoets  om de ingestelde temperatuur te bereiken.

F.4.8.4 CONTINUE BEREIDING

	Tijdoptie
---	-----------

De bereidingstijd is oneindig.

1. Druk op de oneindig-toets ∞ .
De tijddisplay toont "cont".
2. Druk op de START-toets  om te beginnen met de bereiding van het voedsel.
3. Als het voedsel klaar is, houd dan de START-toets  ingedrukt om de CONTINUE BEREIDINGScyclus te stoppen.

F.4.8.5 VOEDSELSONDE

	Tijdoptie
---	-----------

Instelbare SONDE om de kerntemperatuur van het product te meten. Deze functie schakelt de ingestelde bereidingstijd uit.

1. Druk op de PROBE (SONDE)-toets;
Stel de kernsondetemperatuur in op het numerieke toetsenbord (bijv. 55); op de Tijddisplay wordt de ingevoerde waarde getoond.



Met de kernsonde is een precieze controle van de temperatuur binnen in het te bereiden product mogelijk. Als de ingestelde waarde is bereikt, stopt de oven automatisch.



LET OP:

Het is mogelijk om de sondetemperatuur in te stellen van 15 to 290°C voor Combi- en Convectiecycli en van 15 to 120°C voor de stoomcyclus.

2. Sluit de deur van de oven en druk op de START-toets  om de sondecyclus te starten
Wacht tot het einde van de voorverwarmingsfase wordt weergegeven op de Temperatuurdspaly. Het bericht LOAD (inladen) verschijnt.
3. Open de deur, plaats het voedsel in de ovenruimte.



WAARSCHUWING

Er bestaat gevaar van brandwonden. Als de oven heet is, de deur altijd voorzichtig openen.

4. Trek de kernsonde uit zijn behuizing;

5. Steek hem zonder sterk te forceren in het product; Zorg ervoor dat de punt - het gevoelige deel – in de buurt van het midden van het product is geplaatst.

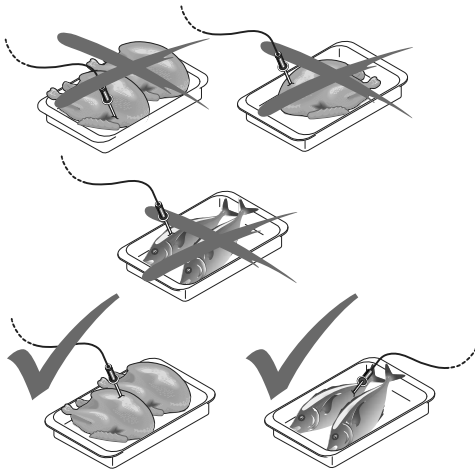

BELANGRIJK

De kernsonde is een precisie-instrument. Voorkom absoluut stoten, forceren bij het plaatsen en trekken aan de flexibele kabel (in het bijzonder wanneer er gebruik gemaakt wordt van systemen met karren). De garantie dekt de vervanging van een door oneigenlijk gebruik beschadigde sonde niet.

6. Sluit de deur van de oven.
De SONDECYCLUS blijft lopen.

Einde Sondecyclus

- Als de gewenste kerntemperatuur van het product is bereikt, stopt de oven automatisch. Op de Tijddisplay wordt de duur van de bereidingscyclus weergegeven;

Deactiveren sondecyclus

- Druk om de SONDECYCLUS te deactiveren gewoon op de TIJDtoets en stel een bereidingstijd in. Met deze handeling wordt de kernsonde automatisch uitgeschakeld, en vice versa. Als de oven wordt uitgeschakeld, wordt de kernsondeoptie eveneens gedeactiveerd.



LET OP:

Voor vacuümverpakte levensmiddelen moet de speciale externe kernsonde gebruikt worden (te bestellen accessoire) die aangesloten moet worden op de USB-aansluiting. Zie de betreffende paragraaf voor het gebruik ervan.

F.4.8.6 USB VOEDSELSONDE (op verzoek)



1. Druk op de SONDE-toets en houd hem gedurende bijna een seconde ingedrukt.

Het indicatielampje begint te knippen (0,5 sec AAN - 0,5 sec UIT).

Stel de uiteindelijke kernsondetemperatuur in op het numerieke toetsenbord (bijv. 55); op de Tijddisplay wordt de ingevoerde waarde getoond.



LET OP:

Het is mogelijk om de sondetemperatuur in te stellen van 15 tot 290°C voor Combi- en Convectioncycli en van 15 tot 120°C voor de stoomcyclus.

2. Sluit de deur van de oven en druk op de START-toets om de sondecyclus te starten.
Wacht tot het einde van de voorverwarmingsfase wordt weergegeven op de Temperatuurdsply. Het bericht LOAD (inladen) verschijnt.
3. Open de deur, plaats het voedsel in de ovenruimte.



WAARSCHUWING

Er bestaat gevaar van brandwonden. Als de oven heet is, de deur altijd voorzichtig openen.

4. Steek de naald van de USB-sonde in het midden van het product zonder daarbij overmatige kracht te gebruiken;
5. Steek het USB-uiteinde in de USB-aansluiting van de oven.

Het indicatielampje blijft branden.

6. Sluit de deur van de oven. Het indicatielampje knippert (0,5 sec AAN - 0,5 sec UIT).



BELANGRIJK

Als het indicatielampje snel knippert (0,1 sec AAN - 0,1 sec UIT), wordt op het grote display het knipperende tekstlabel "UPrb" getoond en klinkt een geluidssignaal, controleer dat de USB-sonde is aangesloten. Tegelijkertijd wordt de bereiding gepauzeerd.

De SONDECYCLUS blijft lopen.

Als de ingestelde waarde is bereikt, stopt de oven automatisch.

F.4.8.7 MULTIFASE

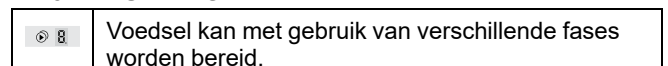

Met de oven kunnen maximaal vier fases worden ingesteld voor elke cyclus.

Tijdens een uit meerdere fases bestaande bereidingscyclus schakelt de oven automatisch over van de ene fase naar de volgende. De cyclus stopt als alle fases zijn afgerond.

Het instellen van een cyclus met meerdere fases:

1. Stel eerst een bereidingscyclus in (raadpleeg hoofdstuk F.4 *Instelling van de bereidingscyclus*);
2. Houd de multifasetoets ingedrukt om de tweede fase toe te voegen;
3. Stel fase 2 in
 - Het is in dit stadium mogelijk om de parameters van de nieuwe fase in te stellen.

- Herhaal deze stappen voor alle fases die ingesteld moeten worden.
4. Druk op de STARTtoets  om de bereidingscyclus te starten.

Een fase wissen:

1. Selecteer de fase die gewist moet worden met gebruik van de pijltjes < / > op het toetsenblok
2. Houd de toets met het prullenbaksymbool ingedrukt.



LET OP:

Als een tussenliggende fase gewist wordt, worden de daaropvolgende fases ook automatisch geannuleerd.

F.4.8.8 UTILITIES

Utilities zijn functies die aan de bereidingsfunctie kunnen worden toegevoegd. Ze worden geactiveerd door op de bijbehorende toets te drukken.

Pauze

- Voeg een nieuwe fase toe;
- Druk op de Pauze-toets ;
- Stel de gewenste duur in met gebruik van de TIJD-toets.



LET OP:

Deze utility kan als uitgestelde start gebruikt worden als hij aan het begin van een multifasecyclus wordt ingesteld.

Houden

- Door op de Hold-toets  te drukken wordt een handhavingsfase aan het einde van de bereiding toegevoegd. Tijdens de handhavingsfase verschijnt de letter H op de Multifasedisplay terwijl op de Tijdsdisplay HOLD wordt getoond.
- Als de bereiding tijdgestuurd is, dan is de handhavings-temperatuur + 65 °C. Als de bereiding sondegestuurd is, dan is de handhavings-temperatuur 5 °C hoger dan de ingestelde kerntemperatuur.

De boiler leeg laten lopen

- Tijdens een cyclus kan de boiler niet geleegd worden.

Afkoelen

- Tijdens een cyclus kan het afkoelen niet geactiveerd worden.
- De defaulttemperatuur is 25 °C, maar deze kan gewijzigd worden door hem in te stellen op het toetsenblok.
- Om de actuele temperatuur van de cel te zien, houdt u de temperatuurtoets langer dan 2 seconden ingedrukt.

F.5 Programma's

Met de Programmatoets kunnen bereidingscycli worden opgeroepen die al zijn opgeslagen en kunnen nieuwe bereidingscycli worden gemaakt en opgeslagen.

Houd een van de bereidingsstanden ingedrukt om Programma's te verlaten.

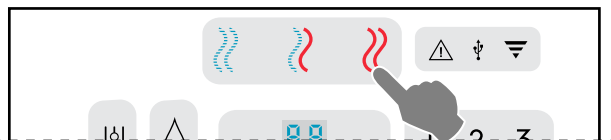

Een programma opslaan

- Stel eerst een bereidingscyclus in (raadpleeg paragraaf F.4 *Instelling van de bereidingscyclus*);

- Houd de Programmatoets ingedrukt. Op de display wordt het eerstvolgende beschikbare programmanummer getoond;



- Selecteer het gewenste programmanummer (01-99) met gebruik van de pijltjes < / >;
- De Programmadisplay blijft gedurende enkele seconden knipperen; houd dezelfde toets gedurende enkele seconden ingedrukt om de procedure te voltooien tot een piepton klinkt om te bevestigen dat het programma is opgeslagen;
- Druk nu op de Startknop  om het programma te starten.



LET OP:

In modellen met een boiler zijn al twee vooraf ingestelde programma's voor regeneratie opgeslagen en deze zijn beschikbaar onder programmanummer "1" en "2".

Regeneratieprogramma's:

1. **Regeneratie op bord** - ideaal voor banketten
Dubbele fase:
 - Convectiecyclus van 2 minuten, 120 °C, flap gesloten en ventilatie op 4;
 - Combicyclus van 5 minuten, 120 °C, 20% luchtvochtigheid en ventilatie op 4.
2. **Regeneratie op dienblad** - ideaal voor opnieuw verwarmen
Combicyclus van 15 minuten, 120 °C, 40% luchtvochtigheid en ventilatie op 5.

Een programma wissen

- Selecteer het programma dat gewist moet worden;
- Houd de <  (wissen)-knop gedurende enkele seconden ingedrukt en druk opnieuw op dezelfde toets om de wisprocedure te bevestigen.

Uploaden / downloaden van programma's – USB

Deze procedure is alleen mogelijk vanuit de **startstatus van de oven**.



LET OP:

Houd een van de beschikbare bereidingsstanden ingedrukt, zoals getoond in de afbeelding, om de startstatus van de oven te bereiken.

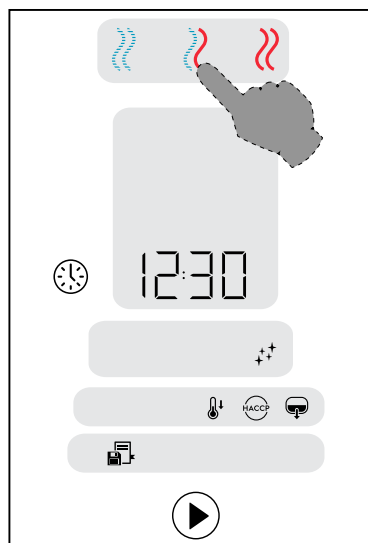

1. Steek de USB-stick in de aansluiting.

- Om programma's te uploaden of downloaden, houdt u de Programma-toets ingedrukt tot PrOG verschijnt op de temperatuurdisplay.
- Gebruik de pijltjestoetsen < / > op het toetsenblok om het "upload" of "downloaden"-commando te selecteren. Het woord "dnLo" of "UPLO" verschijnt op de tijddisplay, afhankelijk van uw keuze.
- Houd de Programma-toets ingedrukt om de upload- of download procedure te starten. Alle controlelampjes van het bedieningspaneel knipperen.
- Aan het einde verschijnt het woord End op de display om te bevestigen dat de handeling is voltooid.
- Haal de USB-stick uit de aansluiting.

Programma's uit de Cloud

De oven kan verbinding maken met het internet en bereidingsprogramma's (recepten) ontvangen uit de cloud.

Als de cloud een of meer programma's naar het apparaat heeft verzonden, verschijnt de melding "CLOU PrOG" in de temperatuur- en tijddisplay.



Het aantal gedownloade programma's wordt in de Programma-display getoond.



- Druk op een willekeurige toets om de nieuwe programma's aan het apparaat toe te voegen. De melding CLOU PrOG verdwijnt.

Het HACCP-logbestand downloaden

Deze procedure is alleen mogelijk vanuit de startstatus van de oven.

- Steek de USB-stick in de aansluiting.
- Om het HACCP-logbestand te downloaden, houdt u de HACCP-toets ingedrukt tot het woord HACP verschijnt op de temperatuurdisplay. Het woord "dnLo" verschijnt op de Tijddisplay.
- Alle controlelampjes van het bedieningspaneel knipperen.
- Aan het einde verschijnt het woord End knipperend op de display om te bevestigen dat de handeling is voltooid.
- Haal de USB-stick uit de aansluiting.

F.6 Controlelampjes



LET OP:
De controlelampjes zijn geen toetsen, maar slechts werkings- of waarschuwinglampjes.

ALARM



Het lampje knippert om een storing aan te geven. Het kan een waarschuwing of een fout zijn.

USB



Dit lampje geeft aan dat er een USB-apparaat ingestoken is. Aan het begin knippert hij, maar als het USB-apparaat herkend is, blijft hij continu branden.

WiFi



Dit lampje geeft een succesvolle verbinding met een WiFi-netwerk aan (alleen met bijbehorend accessoire).

F.7 Speciale functies

Met de speciale functies kan het gebruik van de oven verbeterd worden en deze kunnen al dan niet intensief gebruikt worden.

WATERINJECTIE



Tijdens een bereidingscyclus is het mogelijk om de luchtvochtigheid in de ovenruimte voor bepaalde typen bereiding te verhogen.

Druk meerdere malen op deze toetsen om de duur van de injectie in seconden aan te passen (elk streepje is een interval van 10 sec.).

In bovenstaande afbeelding komen 3 streepjes (bijvoorbeeld) overeen met 30 seconden waterinjectie.



WAARSCHUWING

Open de deur voorzichtig, er wordt water op de ventilator gespreid.

VENTILATOR



Met deze functie kunt u de ventilatorsnelheid aanpassen voor bepaalde bereidingstypen, zoals de meest voorzichtige bereidingen.

Druk herhaaldelijk op bovenstaande toets om de 5 snelheidsniveaus aan te passen

In bovenstaande afbeelding komen 4 streepjes (bijvoorbeeld) overeen met een hoge snelheid.

F.8 BEHEER AFZUIGKAP

Als de afzuigkap eenmaal op de oven is geïnstalleerd en is ingeschakeld, wordt op de displays van de oven een tekstlabel getoond om u eraan te herinneren dat onderhoud van de afzuigkap na een bepaalde werkingsperiode nodig is.



Betekenis labeltekst

CLLP	Maak de lamp van de afzuigkap schoon
rEPL	Vervang de lampen van de afzuigkap
CLCS	Maak de condensaatopvang van de afzuigkap schoon
CLFt	Maak de ontwaseming en het filter van de waterafscheider schoon

Deze herinnering kan worden overgeslagen of bevestigd als het onderhoud door de technische dienst is uitgevoerd.

Om de herinnering over te slaan:

- Druk op de START-toets.

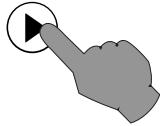

De herinneringen verschijnen pas na 7 dagen onafgebroken werking.

F.9 Reinigingscycli

F.9.1 Instellen van een reinigingscyclus

De oven is voorzien van automatische reiniging van de ovenruimte.



BELANGRIJK

Verwijder alle voorwerpen (schalen, accessoires) met uitzondering van de wagen voor de wascyclus uit de ovenruimte om materiële schade, letsel of dodelijke ongelukken te voorkomen.

- Druk op de toets  om naar de reinigungsstand te gaan.

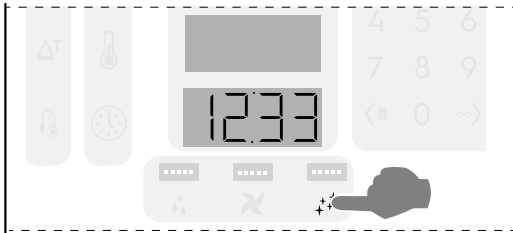

- Druk meerdere malen op de toets  om een van de 5 beschikbare reinigungsycyli in te stellen.



F.9.2 Beschikbare reinigungsycyli



CLn1	Kort = Milde reinigungsycylus Reinigung voor geringe vervuiling, bijv. stomen, bakken of enkele ladingen met bereidingstemperaturen lager dan 200°C
CLn2	Gemiddeld = Gemiddelde reinigungsycylus Reinigung voor middelmatige vervuiling, bijv. roosteren of bakken met bereidingstemperaturen lager dan 200°C
CLn3	Intensief = Krachtige reinigungsycylus Reinigung voor middelmatige-hoge vervuiling met aangekoekte resten na roosteren of grillen
CLn4	Spoelen = Spoelcyclus Spoelen met koud water
dESC	Ontkalken = Ontkalkingsycylus Onderhoudsycylus voor het verwijderen van kalksteen dat zich in de boiler heeft opgehoopt.

F.9.3 Start de cyclus

- Druk op de toets  om de cyclus te starten;





BELANGRIJK

Als de temperatuur in de ovenruimte te hoog is, is de START-toets  uitgeschakeld. Druk op de toets  om de oven af te koelen.

Doe het reinigungsmiddel er pas in als het afkoelen voltooid is, omdat een hoge temperatuur een chemische reactie kan veroorzaken!

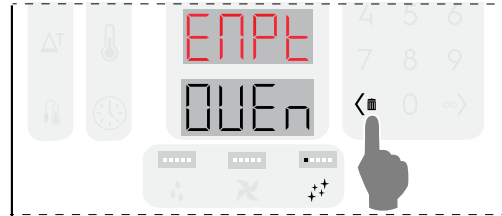
- Voordat de geselecteerde reinigungsycylus wordt gestart, wordt op de displays een melding getoond om u eraan te herinneren dat de ovenruimte leeg moet worden gemaakt. Open de deur en **VERWIJDER ALLE VOORWERPEN uit de ovenruimte** (pannen, schalen, accessoires etc.!!).



Druk op de toets  op het toetsenbord om te bevestigen.

- Op de displays wordt vervolgens een melding getoond die u eraan herinnert dat u de reinigungsmiddelen moet toevoegen. Doe het reinigungsmiddel in het filter van de ovenruimte en de glansspoelmiddel- en ontkalkingstabelt in de daarvoor bedoelde lade (de locatie daarvan is afhankelijk van het model).

Hoeveelheden variëren afhankelijk van de gekozen cyclus (raadpleeg de tabellen in dit hoofdstuk of de sticker op de oven).

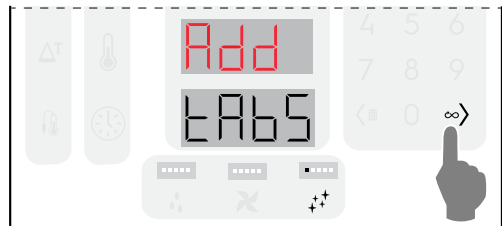

Druk op de -toets om het laden van vaste chemicaliën te bevestigen.

Als de temperatuur in de binnenruimte hoger is dan 40 °C [104 °F], dan zal de oven afkoelen forceren voorafgaande aan een reinigungsycylus. **Doe het reinigungsmiddel er pas in als het afkoelen voltooid is, omdat een hoge temperatuur een chemische reactie kan veroorzaken!**

- Sluit de deur;
De oven voert een korte procedure uit om de reinigung in te stellen en controleert om veiligheidsredenen of er nog voorwerpen in de binnenruimte aanwezig zijn. Op de onderste display wordt een korte animatie getoond

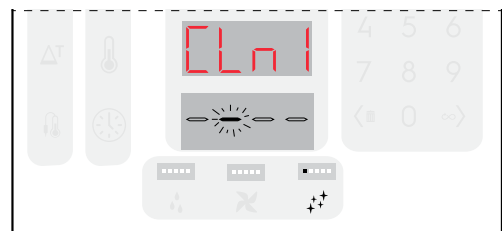

- Als u de reinigingscyclus in deze fase wilt annuleren, drukt u op de START PAUZE  -toets. Op de display wordt een melding getoond waarin wordt gewaarschuwd dat u eventuele chemicaliën uit de ovenruimte en/of uit de lade moet verwijderen.

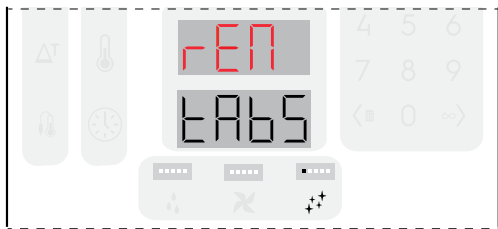

BELANGRIJK

Gebruik handschoenen om de tabletten te verwijderen en til daarvoor het filter uit het midden van de bereidingsruimte op. We bevelen ten eerste aan om daarna een spoelcyclus uit te voeren.

Aan het einde van het instellen van de reiniging, begint de reinigingscyclus.

- Indien er een voorwerp in de ovenruimte wordt gedetecteerd, wordt op de displays de tekst "EMPT ovEn" getoond en klinkt een alarmsignaal. Open de deur, verwijder het voorwerp en druk op de  -toets. Het instellen van de reiniging begint opnieuw. Vervolgens begint de reinigingscyclus.

Het instellen van de reiniging begint opnieuw. Vervolgens begint de reinigingscyclus.

F.9.4 Informatie reinigingscyclus op displays

De diverse displays tonen de volgende tekst:

Tijdens het instellen van een cyclus:

- Temperatuurdisplay = gekozen cyclus (bijvoorbeeld CLn1)
- Tijddisplay = geschatte duur van de cyclus.



Nadat de cyclus is gestart:

- Temperatuurdisplay = gekozen cyclus
- Tijddisplay = resterende tijd.



Aan het einde van de cyclus:

- Temperatuurdisplay = gekozen cyclus
- Tijddisplay = Melding "Einde".



Druk op een willekeurige toets om de reinigingsmodus te verlaten.

F.9.5 wasmiddelen

Om de beste reinigingsresultaten te garanderen en de oven te beschermen met de reinigingsprogramma's, dient u reinigingsmiddelen, glansspoelmiddel en ontkalkingsmiddelen te gebruiken die zijn goedgekeurd door die reeds voldoen aan vloeistofcategorie 3 in overeenstemming met de actuele richtlijnen en wetgeving.



BELANGRIJK

Gebruik alleen originele of aanbevolen reinigings- en onderhoudsproducten. Reinigingsmiddelen die niet origineel zijn of niet door worden aanbevolen kunnen ernstige schade toebrengen aan het apparaat.

Schade veroorzaakt door het gebruik van andere reinigings- en verzorgingsproducten dan door de fabrikant worden aanbevolen valt niet onder de garantie.

Verkeerde reinigingschemicaliën kunnen chemische resten in de bereidingsruimte achterlaten en/of sterke chemische reacties met ernstige gevolgen veroorzaken in de binnenruimte, die in het ergste geval tot een explosie kunnen leiden.

Standaardconfiguratie

VAST reinigingsmiddel

Open het aantal zakjes dat in onderstaande tabellen wordt aangegeven en leeg ze in het afvoerfilter in het midden van de bodem van de ovenruimte;

A



BELANGRIJK

Door goed-gekeurd reinigingsmiddel: Reinigingstablet C22 (waar verkrijgbaar) of C23 Reinigingspoeder.

GLANSSPOELMIDDEL

Standaardconfiguratie

VAST glansspoelmiddel en ontkalkingsmiddel in tabletvorm

Open het aantal tabletten dat in onderstaande tabellen wordt aangegeven en doe ze in de daarvoor bedoelde lade (zie onderstaande afbeeldingen).

B

Ontkalkingseffect is alleen beschikbaar in modellen met boiler.



BELANGRIJK

Gebruik alleen Glansspoelmiddel- en ontkalkingstabletten C25 van

F.9.6 Inladen van reinigingsmiddelen

LADEN VAN VASTE CHEMICALIËN VOOR MODELLEN MET 6-10 ROOSTERS

Reinigingscyclus	Model 6 – 10 GN	
	A	B
	Reinigingsmiddel	
	Spoelglans / Ontkalking	
	Hoeveelheid (N. Tab/zakje)	
CLn1	2	0
CLn2	2	1
CLn3	3	1
CLn4	0	0
dESC	0	2

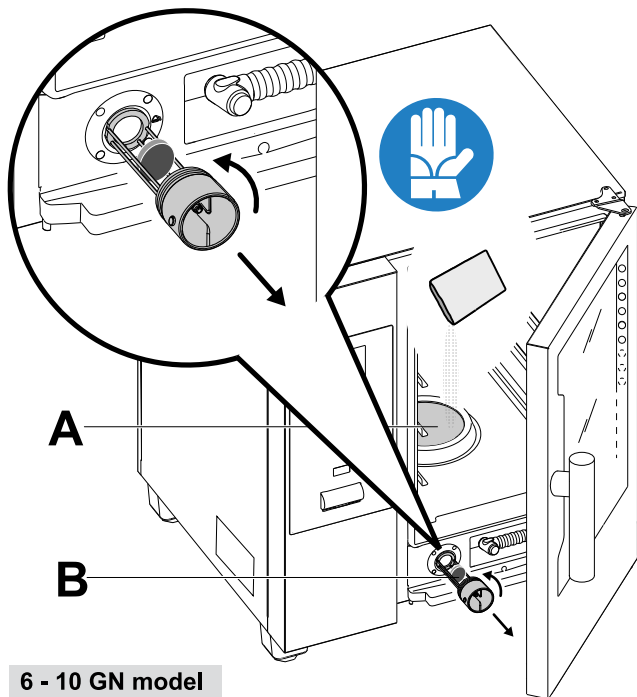

6 - 10 GN model

LADEN VAN VASTE CHEMICALIËN VOOR MODELLEN MET 20 ROOSTERS

Reinigingscyclus	Model 20 GN	
	A	B
	Reinigingsmiddel	Spoelglans / Ontkalking
	Hoeveelheid (N. Tab/zakje)	
CLn1	2	0
CLn2	2	2
CLn3	3	2
CLn4	0	0
dESC	0	3

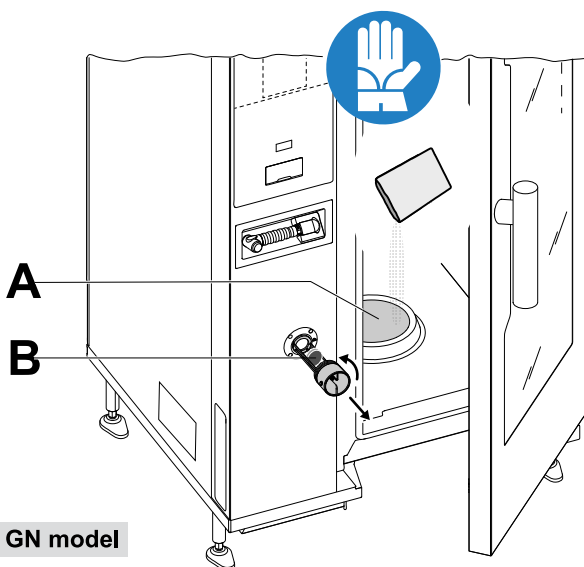

20 GN model

F.9.7 Voorzorgsmaatregelen



BELANGRIJK

Laat in modellen met 20 roosters de reinigungs-cycli alleen draaien met de wagen in de oven. Het helpt de afdichting bij het afsluiten van de openingen in de bodem tussen de ovenruimte en de deur.



WAARSCHUWING

Laat geen accessoires/schalen (uitgezonderd wagens) in de unit en maak ze er niet in schoon om materiële schade, letsel of dodelijke ongelukken te voorkomen. Maak de ovenruimte leeg voordat u verder gaat.



BELANGRIJK

Gebruik geen chloorhoudend reinigingsmiddel of glansspoelmiddel in poedervorm opgelost in water of in de vorm van gel.



WAARSCHUWING

Zowel chemische stoffen als hete stoom kunnen uit de ovenruimte ontsnappen met het risico op brandwonden. Gebruik handschoenen.

Raadpleeg altijd de veiligheidsinformatiebladen en de etiketten op de gebruikte producten.



WAARSCHUWING

Start geen bereidingscyclus als de reinigungs-cyclus nog niet klaar is en/of na voltooiing van de reinigungs-cyclus als er nog resten reinigingsmiddel aanwezig zijn.



WAARSCHUWING

Als de reinigungs-cyclus bezig is mag de deur van de bereidingsruimte niet geopend worden.



WAARSCHUWING

Start geen reinigungs-cyclus als er stoom uit de deur van de binnenruimte lekt en/of als er zichtbare slijtage of schade aan de afsluitstrip van de deur van de binnenruimte is.

Bel de Klantenservice.

F.9.8 GEFORCEERDE REINIGING

Deze functie meet de bereidingstijd van de oven die is verstreken sinds de laatste automatische reinigungs-cyclus. Als de limiet is bereikt (de defaultwaarde is 24 uur), wordt er geen verdere bereidingscyclus meer toegestaan.

- Op de tijddisplay wordt de knipperende melding FCLn getoond. Er moet een van de automatische reinigungs-cycli worden uitgevoerd.



- Als de geselecteerde reinigingscyclus is afgerond, verdwijnt de FCLn-melding, de bereidingsfunctionaliteit is nu hersteld.



LET OP:

Deze functie kan op verzoek van de klant tijdens de installatie van de oven of daarna geactiveerd worden. Neem indien nodig contact op met de geautoriseerde klantenservice.

F.9.9 De boiler ontkalken (dESC-cyclus)

Tijdens de gebruikelijke reinigingscyclus met chemicaliën in vaste vorm (blauwe tabletten voor spoelglans en ontkalken) wordt de boiler vrij van kalkaanslag gehouden. Het wordt echter aanbevolen om de speciale “dESC“-cyclus regelmatig uit te voeren, gebaseerd op hoe vaak het apparaat wordt gebruikt.

Om deze cyclus te selecteren:

- Druk meerdere malen op de toets  om de dESC-cyclus in te stellen. Gebruik de hoeveelheden “C25“-tabletten die worden gespecificeerd voor 6–10 GN modellen en voor 20 GN modellen, zoals aangegeven in dit hoofdstuk of op de sticker op de oven.



- Als na het uitvoeren van deze ontkalkingscyclus weer de foutcode “dESC“ wordt getoond, bel dan de Technische Dienst.



LET OP:

In de ontkalkingscyclus van de boiler en in de spoelcyclus, is er geen instelfase voor de reiniging.

F.10 DE OVEN UITSCHAKELEN

Druk op de “O“-zijde van de toets “O – I“ om de oven uit te schakelen.

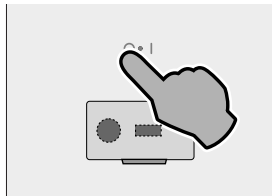

BELANGRIJK

Voordat het apparaat wordt uitgeschakeld, wordt een droogprocedure van de binnenruimte uitgevoerd: de koelventilator blijft actief op maximale snelheid om het compartiment met componenten af te koelen en de ovenruimte te drogen. Op de rode en witte displays wordt een knipperende melding getoond: “OPEN DOOR“.

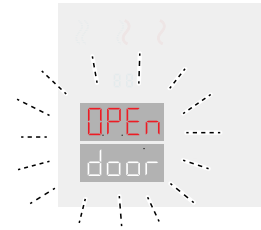

Als de oven daarmee uitgerust is, wordt de boiler geleegd. De volgende keer dat de oven wordt ingeschakeld en er een bereidingsstand wordt geselecteerd die de boiler gebruikt, wordt de boiler weer gevuld.

- Als de ovendeur geopend is, begint de droogprocedure met een aftellen van 5 minuten. Daarna schakelt de oven zichzelf uit.

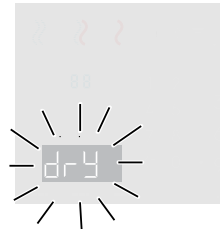

- Als de deur nog steeds gesloten is, blijven de displays gedurende ongeveer 30 minuten knipperen, daarna wordt de oven uitgeschakeld.



LET OP:

Het drogen wordt NIET uitgevoerd als de oven aan het koken of reinigen was toen hij werd uitgeschakeld.

G HET APPARAAT SCHOONMAKEN



WAARSCHUWING

Zie “**WAARSCHUWING** en **veiligheidsinformatie**“.

G.1 Informatie over de verzorging

Verzorgingshandelingen moeten door de eigenaar en/of gebruiker van het apparaat worden uitgevoerd.



BELANGRIJK

Problemen die het gevolg zijn van slechte of gebrekkige verzorging zoals hierna beschreven, worden niet door de garantie gedekt.

G.2 Inleiding reiniging



WAARSCHUWING

Gebruik hittebestendige handschoenen als u met hete onderdelen werkt.

Om de impact op het milieu te verminderen, raden we aan om reinigingsproducten van te gebruiken. Deze zijn ontworpen met het oog op duurzaamheid en biologische afbreekbaarheid.

Gebruik reinigingsmiddelen van die hieronder worden genoemd, indien nodig, en een Microfibre¹-doekje voor het reinigen van roestvrijstalen oppervlakken of Brush². Als u een ander soort reinigingsmiddel gebruikt, volg dan de instructies van de fabrikant zorgvuldig op en leef de

1. U kunt het bestellen met de referentiecode 0S1779.
2. U kunt het bestellen met de referentiecode 095782.

veiligheidsvoorschriften na die op de informatiebladen staan die bij het product of de stof gevoegd zijn.

Grondig afspoelen en drogen.



PAS OP

- Er mogen geen reinigingsproducten op basis van oplosmiddelen (bijv. trichloorethyleen) of schuurpoeder gebruikt worden.
- Gebruik geen chemische producten zoals natriumhypochloriet (bleekwater), chloorwaterstofzuur (zoutzuur) of andere zuren om de oppervlakken van het apparaat schoon te maken.
Maak ook geen gebruik van deze producten om oppervlakken in de buurt van het apparaat schoon te maken, omdat de dampen het apparaat kunnen beschadigen.
- Gebruik geen staalborstels, staalwol, koperen doekjes, producten op basis van zand of vergelijkbare producten voor het reinigen.

G.3 Het apparaat schoonmaken

Iedere keer dat de oven voor een bereiding wordt gebruikt, is hij aan vervuiling onderhevig. Het type vervuiling en de plaats daarvan in de oven is van veel factoren afhankelijk. Hierna vindt u informatie over de locatie van de onderdelen die gereinigd moeten worden en hoe vaak ze gereinigd moeten worden.

G.4 Bereidingsruimte (binnenruimte)

Het wordt geadviseerd om hem ten minste eenmaal per dag schoon te maken in het geval van dagelijks gebruik. Bij sommige bereidingstypen kan het echter nodig zijn om hem vaker dan eenmaal per dag schoon te maken.

- Om de bereidingsruimte schoon te maken, drukt u op de Reinigingstoets  om het speciale programma te selecteren (raadpleeg tabel F.9.2 *Beschikbare reinigingscycli*).

G.5 Boiler of stoomgenerator (alleen modellen die daarmee uitgerust zijn)

Een ontkalkingsfase is opgenomen in dezelfde wasprogramma's als voor de bereidingsruimte, met uitzondering van het spoelprogramma. Zorg ervoor dat u de speciale tabletten toevoegt, zoals uitgelegd in paragraaf F.9.6 *Inladen van reinigingsmiddelen*.

Het wordt aanbevolen om de speciale reinigingscyclus "dESC" regelmatig uit te voeren, gebaseerd op hoe vaak het apparaat wordt gebruikt.

G.6 Filter bereidingsruimte

Eenmaal per week:

Het filter is duidelijk zichtbaar in het midden van de bodem van de ovenruimte en wordt gebruikt om schade aan de

was pomp te voorkomen en/of verstoppingen in het wascircuit te vermijden.

1. Til het filter op om hem uit zijn behuizing te halen;

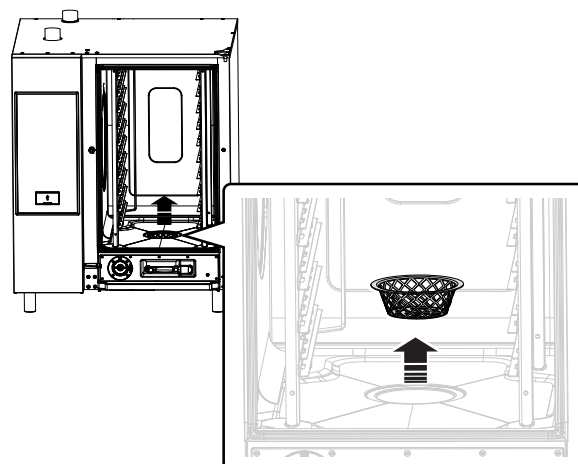

2. Reinig het filter in de vaatwasser met een mild programma; reinig in andere gevallen het filter met de hand met een neutraal afwasmiddel en spoel grondig na;
3. Plaats het filter vervolgens weer terug.

G.7 Luchtfilter

Het is een polyurethaan spons, die in een ondersteuning is geplaatst die voorzien is van sleuven om koelende lucht van de ovencomponenten binnen te laten (zie afbeelding voor "tafel" modellen, bijvoorbeeld).

Het voorkomt dat vervuilende stoffen uit de keukenomgeving (oliën, vetten, bloem, poeders, ...) in de inwendige componenten terechtkomen en storingen veroorzaken.

Eenmaal per maand:

1. Ontgrendel de filterondersteuning door de schroeven los te draaien en hem te verwijderen;

De afbeeldingen verwijzen naar het 6-10 GN-model

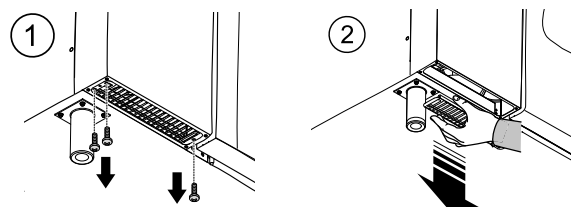

2. Verwijder het filter en ontvet het door het te wassen met afwasmiddel;
3. Droog het filter en plaats het terug in de ondersteuning;
4. Plaats de ondersteuning terug op zijn plaats. Zet hem indien nodig, afhankelijk van uw model, vast met de schroeven.

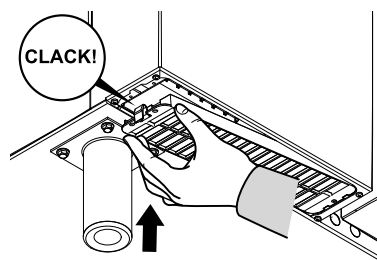

LET OP:

Om veiligheidsredenen is het verplicht om hem weer terug te plaatsen. Als het filter niet aanwezig is, stopt het apparaat met werken.

G.8 Deurafsluitstrip

De siliconen pakking die de ovendeur omgeeft, is een essentieel onderdeel voor het bereiken van de gewenste

bereidingsresultaten en voor het voorkomen dat lucht, water of stoom weglekken tijdens het gebruik van de oven. De pakking is het onderdeel van de oven dat het meeste onder druk staat, omdat hij onderhevig is aan meerdere soorten druk: thermisch, chemisch, fysisch.

Maak de ovendeur en de pakking minstens eenmaal per dag voorzichtig schoon met behulp van een in warm water met een neutraal schoonmaakmiddel gedoopt microvezeldoekje (voor of na de reiniging). Door dagelijkse verzorging, wordt de levensduur van de pakking aanzienlijk verlengd. Gebruik nooit schuurmiddelen om de pakking schoon te maken.



BELANGRIJK

In het geval er gekookt wordt bij temperaturen hoger dan 260 °C, moeten de reinigingshandelingen van de pakking een paar maal vaker per dag worden uitgevoerd. Voer geen bereidingen met de oven bij hoge temperaturen uit zonder lading.

Vervang de pakking van de ovendeur elke zes (6) maanden.

Ga om de pakking te vervangen als volgt te werk:

1. Haal de pakking uit zijn behuizing;
2. Maak de zitting schoon, verwijder al het vuil;
3. Plaats de nieuwe pakking langs de volledige behuizing.

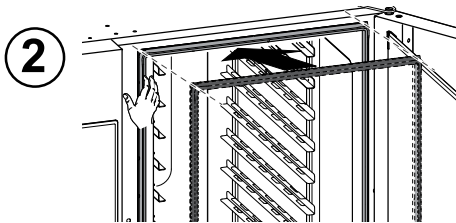
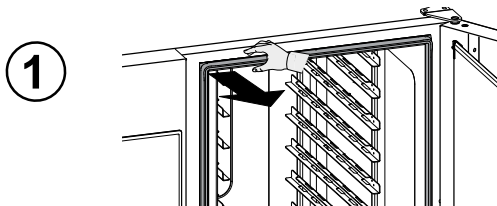

G.9 Binnenste ruiten deuren en ruit van de bereidingsruimte

Het is belangrijk om de ruiten die op de ovendeur gemonteerd zijn schoon te houden vanwege de dubbele rol daarvan: het beschermen van de gebruiker tegen temperaturen die ontstaan in de bereidingsruimte en het mogelijk maken dat de bereiding altijd visueel gecontroleerd kan worden.

Na elke reinigingscyclus van de bereidingsruimte:

1. Maak de rand van de binnenruit schoon. Zie de afbeelding hieronder (20GN-model);



2. Druk, met de deur open, op de twee vasthoudklemmen (boven en onder) zoals getoond in de afbeelding om de tussenuimte tussen de binnenste ruiten en de buitenste ruit te bereiken;

Reinig beide zijden van de binnenruiten van de deur met een product dat geschikt is voor glas;

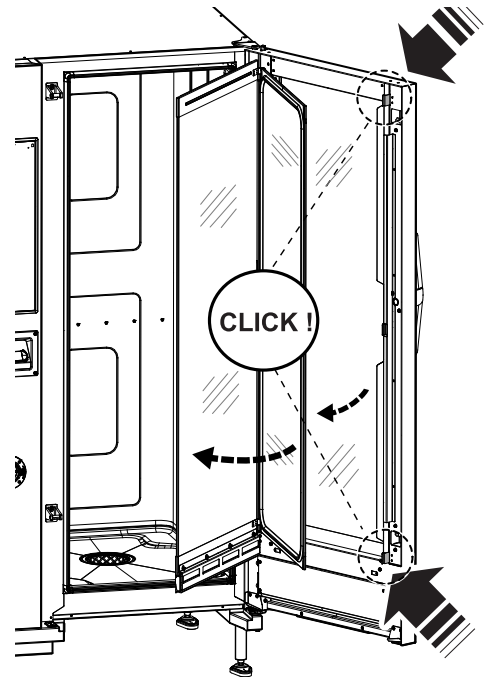

3. Reinig vervolgens alle oppervlakken tussen de deuren waar u bij kunt komen.

4. Plaats het binnenste glas weer terug in de klemmen en sluit de deur van de oven.

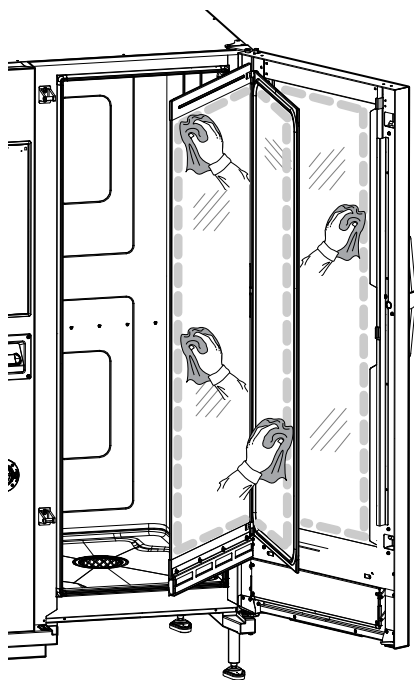

G.10 Deurgebied



BELANGRIJK

Het wordt ten sterkste aanbevolen om het gebied rondom de gehele rand van de deur, de rubberen pakking en de binnenkant van het glas, met name in de buurt van de rand, **elke dag** schoon te maken.

Na een bereidingscyclus kunnen de ovendeur, het glas aan de binnenkant daarvan, de pakking en het gebied rondom de deur gemakkelijk vuil worden als gevolg van vettige dampen die uit de oven komen.

Deze handelingen moeten worden uitgevoerd als de deur koud is en zonder het gebruik van doeken of schurende reinigingsmiddelen.

1. Maak het gebied van de oven langs de omtrek van de deur grondig schoon zoals aangeduid in de onderstaande afbeelding:

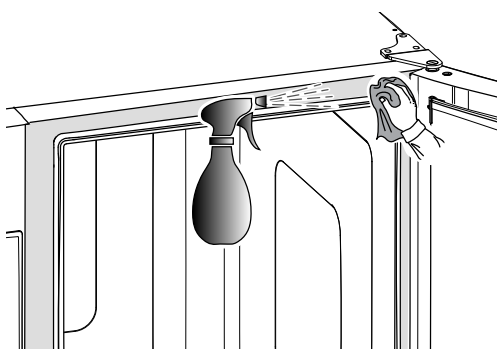

2. Maak langs de rubberen pakking schoon;

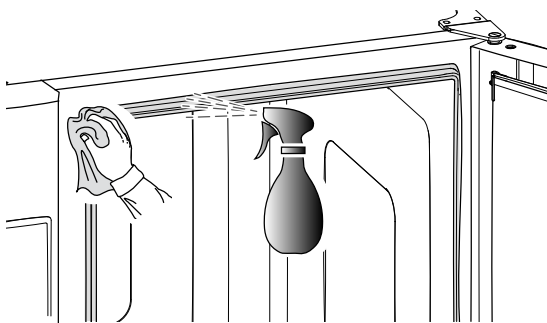

G.11 Efficiëntiecontrole van het afvoersysteem

Resten die vrijkomen tijdens de bereiding, ondanks regelmatig reinigen van de bereidingsruimte, kunnen korsten vormen in de externe afvoerbuï. Het is daarom noodzakelijk om de efficiëntie van de afvoer te controleren en de externe afvoerbuï onmiddellijk te reinigen wanneer er tekenen van verstopping zijn. Maak de afvoerbuï minimaal **eenmaal per jaar** schoon.

G.12 Opvangbak condensaatdruppels

De kunststof druppelopvangbak onder de bereidingsruimte zorgt ervoor dat stoom die condenseert op het moment dat de deur geopend wordt, wordt opgevangen en afgevoerd.

Maak hem om hygiënische redenen als volgt schoon:

1. Reinig de afvoerbuï ("A") van de lekbak regelmatig met water.
Als de afvoer niet gelijkmatig is, sproei dan zo nu en dan een neutraal reinigingsmiddel in de afvoerbuï en laat de aanslag ontbinden voordat u het reinigingsmiddel wegspuit met water.
2. Verwijder het metalen deksel ("B") en gebruik hetzelfde systeem om de enkele terugslagklep ("C") te reinigen;

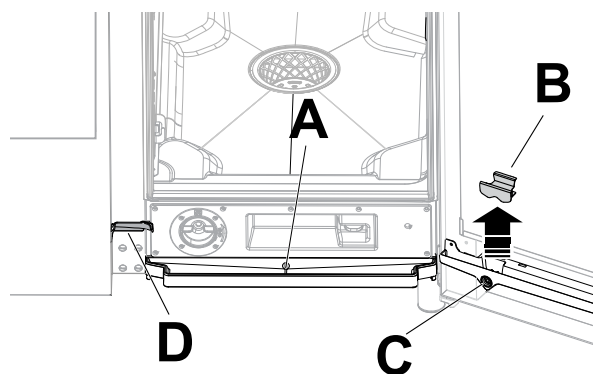

3. Reinig de kleine goot ("D") regelmatig met een pijprager met nylon borstelharen (meegeleverd bij het apparaat, naargelang het model).

G.13 Voedselsonde

Resten die vrijkomen tijdens de bereiding, ondanks regelmatig reinigen van de bereidingsruimte, kunnen korsten vormen die de temperatuurdetectie beïnvloeden.

Om maximale werking van de oven met de voedselsonde te waarborgen, wordt aanbevolen de voedselsonde **iedere dag** handmatig te reinigen met een lauw sopje met neutrale zeep, vermijd daarbij het in de knoop raken van het snoer van de sonde en spoel af met water.



BELANGRIJK

Ga uiterst voorzichtig om met de sonde, houd er rekening mee dat het toch gaat om een voorwerp met een scherpe punt, ga er dus erg zorgvuldig mee om, ook tijdens de reiniging.

G.14 Overige oppervlakken

- Maak uitwendige glazen, metalen en kunststof onderdelen alleen schoon met niet-agressieve schoonmaakmiddelen. Bij waarneming van zichtbare of voelbare verandering van de eigenschappen van oppervlakken dient u met het gebruik van deze producten te stoppen, en moet er grondig met water worden gespoeld (voorbeelden: glas dat mat wordt/krassen vertoont/overige of verkleuring/smelten/overige van kunststof, of metaal dat roest/vlekken/krassen vertoont). Droog na het spoelen voorzichtig na.



BELANGRIJK

Gebruik voor de kunststof deurgreep geen reinigingsmiddelen die natriumhypochloriet bevatten.

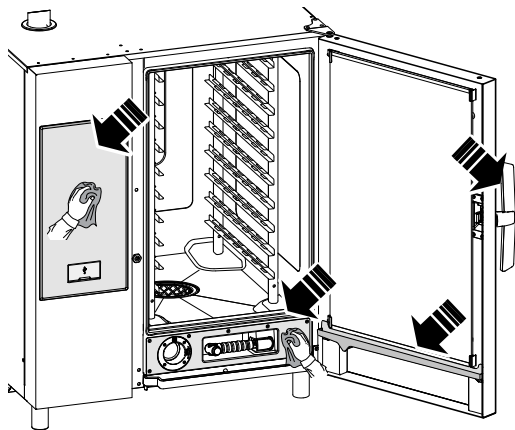

- Maak de roestvrijstalen onderdelen dagelijks schoon met een lauw sopje van neutrale zeep; Spoel na met een ruime hoeveelheid water en droog grondig af.
- Vermijd het schoonmaken van het staal met een schuursponsje, borstels of schrapers van normaal staal, deze kunnen ijzerdeeltjes achterlaten die, als ze gaan roesten, beschadigingen en roestvorming veroorzaken;

G.15 Perioden waarin het apparaat niet gebruikt wordt

Tijdens de periodes waarin het apparaat lange tijd niet gebruikt wordt, moet u de volgende voorzorgsmaatregelen treffen:

- sluit de watertoevoerkransen, indien aanwezig;

G.18 Onderhoudsintervallen

Geadviseerd wordt de controles volgens de frequentie in de hierna volgende tabel uit te voeren:

Onderhoud, inspecties, controles en reiniging	Frequentie	Verantwoordelijkheid
Normale reiniging <ul style="list-style-type: none"> • algemene reiniging van het apparaat en het gebied er omheen 	<ul style="list-style-type: none"> • Dagelijks 	<ul style="list-style-type: none"> • Operator
Mechanische beveiligingen <ul style="list-style-type: none"> • controle van de conserveringstoestand, controleer of er geen misvormingen, losgeraakte bouten en schroeven of ontbrekende onderdelen zijn 	<ul style="list-style-type: none"> • Om de 6 maanden 	<ul style="list-style-type: none"> • Onderhoud
Controle <ul style="list-style-type: none"> • controleer de mechanische onderdelen op barsten of vervormingen, aanhalen van schroeven: controleer de leesbaarheid en conditie van woorden, stickers en symbolen en herstel indien nodig 	<ul style="list-style-type: none"> • Jaarlijks 	<ul style="list-style-type: none"> • Onderhoud
Structuur van het apparaat <ul style="list-style-type: none"> • aanhalen van de belangrijkste bouten (schroeven, bevestigingssystemen, enz.) van het apparaat 	<ul style="list-style-type: none"> • Jaarlijks 	<ul style="list-style-type: none"> • Onderhoud
Veiligheidsborden <ul style="list-style-type: none"> • controle van de leesbaarheid en de toestand van de veiligheidsborden 	<ul style="list-style-type: none"> • Jaarlijks 	<ul style="list-style-type: none"> • Onderhoud
Elektrisch bedieningspaneel <ul style="list-style-type: none"> • controle van de elektrische componenten die gemonteerd zijn in het elektrische bedieningspaneel. Controleer de bedrading tussen het schakelpaneel en de onderdelen van het apparaat 	<ul style="list-style-type: none"> • Jaarlijks 	<ul style="list-style-type: none"> • Onderhoud

- sluit de gasventielen;
- koppel de stroomvoorziening los of haal de stekker uit het stopcontact, indien aanwezig;
- smeer alle roestvrijstalen oppervlakken in met een doek die vochtig gemaakt is met wat vaseline-olie, zodat er een beschermend laagje ontstaat;
- lucht de vertrekken regelmatig.



BELANGRIJK

De garantie dekt geen enkele schade die wordt veroorzaakt door ijsvorming in de leidingen van het apparaat.

G.16 Vervangen van versleten onderdelen

Er zijn onderdelen die beschadigd raken als gevolg van normaal gebruik gedurende een bepaalde periode, die niet door de fabrieksgarantie worden gedekt.

G.17 Reparaties en buitengewoon onderhoud



LET OP:

Reparaties en groot onderhoud dienen door geautoriseerde vakmensen uitgevoerd te worden, die bij de fabrikant een servicehandleiding kunnen aanvragen.

Onderhoud, inspecties, controles en reiniging	Frequentie	Verantwoordelijkheid
Elektrische verbindingenkabel <ul style="list-style-type: none"> controle van de verbindingenkabel (eventueel kabel vervangen) 	<ul style="list-style-type: none"> Jaarlijks 	<ul style="list-style-type: none"> Onderhoud
Algemene revisie van het apparaat <ul style="list-style-type: none"> controle van alle onderdelen, de elektrische uitrustingen, corrosie, leidingen... 	Elke 10 jaar ¹	<ul style="list-style-type: none"> Onderhoud

1. Het apparaat is gebouwd en ontworpen voor een gebruiksduur van ongeveer tien jaar. Na afloop van die tijdsperiode (vanaf de ingebruikneming van het apparaat) moet het apparaat een algemene revisie ondergaan.

G.19 Onderhoudscontacten (alleen voor Australië)

Voor onderhoud en reserveonderdelen kunt u contact opnemen met:

H PROBLEEMOPLOSSING

H.1 Inleiding

Tijdens normaal gebruik van het apparaat kunnen bepaalde fouten optreden. In sommige gevallen kunnen storingen gemakkelijk en snel opgelost worden door de aanwijzingen hieronder te volgen.

Op de display, indien aanwezig, wordt altijd een waarschuwingsboodschap of alarm getoond die de fout die optreedt beschrijft.

Als de fout aanhoudt, bel dan de klantenservice:

- Schakel de netvoeding van het apparaat uit;
- Schakel de veiligheidsschakelaar vóór het apparaat uit;

- Draai de gas- en waterkraan/-kranen, indien aanwezig, dicht;
- Geef het volgende door:
 - de aard van de storing
 - de PNC (productiecode) van het apparaat
 - Het Serie Nr. (serienummer van het apparaat).



BELANGRIJK

De PNC-code en het serienummer van het apparaat zijn onmisbaar om het type apparaat en de productiedatum te kunnen achterhalen.

H.2 Foutcodes

Controleer de anomalie die wordt aangegeven door het waarschuwingsalarm en neem indien nodig contact op met de klantenservice.

Anomalie	Soort anomalie	Beschrijving	Mogelijke oorzaken	Ingrepen
ACUP	Stop apparaat	Na een softwareupdate verschijnt een fout	Communicatieprotocol tussen UI en ACU werkt niet	Bel de klantenservice
CHEM	Waarschuwing	De oven detecteert een situatie met ontbrekend water wanneer de EV11 open is.		De waterstroming is laag. Het kan nodig zijn om te controleren of alle chemicaliën zijn opgelost in de daarvoor bestemde waslade.
CLLP	Herinnering	Alleen niv. 4 afzuigkap		Maak de lamp van de afzuigkap schoon
CLCS	Herinnering	Niv. 3 en 4 afzuigkappen		Maak de condensaatopvang van de afzuigkap schoon
CLFt	Herinnering	Niv. 3 en 4 afzuigkappen		Maak de ontwaseming en het filter van de waterafscheider van de afzuigkap schoon
CLdr	Waarschuwing	De dop van de reinigingslade ontbreekt voordat een bereidings- of reinigingscyclus wordt gestart	<ul style="list-style-type: none"> De dop van de reinigingslade wordt niet gedetecteerd. Het is niet mogelijk om een bereidings- of reinigingscyclus te STARTEN. 	<ul style="list-style-type: none"> Schroef de dop op de juiste wijze op de reinigingslade aan de voorzijde van de oven; Als de fout aanhoudt, draai de dop dan 180° en schroef hem weer vast. Bel de klantenservice.
FCt	Stop apparaat.		De gebruikersinterface is niet geprogrammeerd met de software.	
Hd04	Stopt het apparaat	Sproeiklep BV4 werkt niet		Schakel de oven UIT/AAN. Bel de klantenservice als de fout aanhoudt.
PdEF	Stopt de oven	In het geheugen opgeslagen defaultparameters zijn corrupt	Storing fysiek geheugen	Geheugenparameters corrupt geraakt; <ul style="list-style-type: none"> Probeer de oven UIT/AAN te schakelen. Bel de Technische dienst als het probleem aanhoudt.

Anomalië	Soort anomalie	Beschrijving	Mogelijke oorzaken	Ingrepen
rEPL	Herinnering	Alleen niv. 4 afzuigkap		Vervang de lampen van de afzuigkap
S111	Stop apparaat		Dit alarm treedt op wanneer er een verkeerde uitlijning van de software is gedetecteerd	Bel de klantenservice
S126	Stop apparaat		Dit alarm treedt op wanneer er een verkeerde uitlijning van de software is gedetecteerd	Bel de klantenservice
N°1 Ertc	Waarschuwing	Probleem met de ingebouwde klok	Probleem met hardware (bijvoorbeeld batterij van de klok is leeg).	Mogelijk werkt bepaalde functionaliteit (bijvoorbeeld HCCP) niet. • Bel de klantenservice.
N°101 butn	Stopt de oven	Eén of een combinatie van de paneeltoetsen is permanent geblokkeerd	Het paneel is per ongeluk geraakt of beschadigd geraakt.	Druk op alle toetsen om zo mogelijk de verkeerde toets(en) te ontgrendelen. De permanent geblokkeerde toetsen zijn tijdens de fout verlicht op de display.
N°103 FLA2	Stopt de oven; fatale fout	Communicatiekanaal tussen FRAM en microcontroller werkt niet goed of is geblokkeerd	Onbekend SPI-FLASH-geheugenapparaat.	• Schakel de oven UIT en AAN, bel de klantenservice als het probleem aanhoudt.
N°104 FrA1	Stopt de oven; fatale fout	De FRAM ID is anders dan verwacht	Communicatie met FRAM-geheugen is niet mogelijk.	• Schakel de oven UIT en AAN, bel de klantenservice als het probleem aanhoudt.
N°105 FrA2	Stopt de oven; fatale fout	De berekende FRAM stroomuitvalgegevens MD5 zijn anders dan de opgeslagen gegevens	Onbekend FRAM-geheugenapparaat.	• Schakel de oven UIT en AAN, bel de klantenservice als het probleem aanhoudt.
N°106 FrMC	Stopt de oven; fatale fout	De berekende FRAM stroomuitvalgegevens MD5 zijn anders dan de opgeslagen gegevens	Softwarefout: ongeldige gegevens in FRAM-geheugen.	• Schakel de oven UIT en AAN, bel de klantenservice als het probleem aanhoudt.
N°107 SCbL	Stopt de reiniging	Apparaat is AAN maar terugkoppeling van AAN/UIT-schakelaar is nog steeds UIT	• Bedrading • Aansluiting los.	Apparaat is AAN maar de AAN/UIT-schakelaar toont nog steeds UIT. Bereiding is nog steeds mogelijk. De reiniging is om veiligheidsredenen geblokkeerd. • Probeer de oven UIT/AAN te schakelen. Als het alarm aanhoudt is het nog steeds mogelijk om bereidingen uit te voeren, maar wordt aanbevolen geen reinigingscyclus te starten totdat de klantenservice het probleem heeft opgelost. • Maak de oven handmatig schoon en bel de klantenservice.
N°110 bAtt	Waarschuwing	Batterij bijna leeg	Veroudering	Bel de klantenservice om de batterij te vervangen.
N°111 rtc1	Waarschuwing HACCP werkt niet	De communicatie tussen de RTC en de microcontroller is geblokkeerd	Geen communicatie mogelijk met interne klok.	• Bel de klantenservice
N°112 Urt2	Stopt de oven	Het vlaggetje voor gestopte RTC is actief, zelfs na de herstelprocedure met inschakelen stroom	Interne klok permanent vergrendeld.	Bel de klantenservice.
N°113 Urt3	Stopt de oven	De interne RTC-oscillator functioneert slecht	Storing klokoscillator.	Bel de klantenservice.
N°115 ACUS	Blokkeert oven; fatale fout	ACU softwareversie (hoofd-uC) incompatibel met aanwezige UI SW-versie	Verkeerde software-upload (bijvoorbeeld: na het vervangen van de ACU-kaart wordt de SW niet geüpload)	ACU softwareversie (hoofd-uC) incompatibel met aanwezige UI SW-versie. Bel de klantenservice.

Anomaliteit	Soort anomaliteit	Beschrijving	Mogelijke oorzaken	Ingrepen
N°116 ACSS	Blokkeert oven; fatale fout	ACS softwareversie (in ACU-kaart) incompatibel met aanwezige UI SW-versie	Verkeerde software-upload (bijvoorbeeld: na het vervangen van de ACU-kaart wordt de SW niet geupload)	ACS softwareversie (in ACU-kaart) incompatibel met aanwezige UI SW-versie. Bel de klantenservice
N°117 tCMS	Stopt de oven; fatale fout	TC-softwareversie (in ACU-kaart) incompatibel met aanwezige UI SW-versie	Verkeerde software-upload (bijvoorbeeld: na het vervangen van de ACU-kaart)	TC-softwareversie (in ACU-kaart) incompatibel met aanwezige UI SW-versie. • Bel de klantenservice
N°118 InuS	Stopt de oven	Softwareversie generator (YODA-kaart) incompatibel met aanwezige UI SW-versie	Verkeerde software-upload (bijvoorbeeld: na het vervangen van de ACU-kaart)	Softwareversie generator (YODA-kaart) incompatibel met aanwezige UI SW-versie. Bel de klantenservice
N°120 PUSr		De berekende gebruikersparameters verschillen van de opgeslagen parameters	Ongeldige gegevens in de gebruikersparameters	• Bel de klantenservice
N°121 PFAC	Stopt de oven	Kaart fabrieksparameters corrupt	Probleem met de SW of met de HW.	• Probeer de oven UIT/AAN te schakelen. • Bel de klantenservice als het probleem aanhoudt.
N°122 PUOr		Een of meer gebruikersparameters zijn buiten het bereik	Een of meer gebruikersparameters zijn buiten het bereik	• Bel de klantenservice
N°123 PFOr		Een of meer fabrieksparameters zijn buiten het bereik	Een of meer fabrieksparameters zijn buiten het bereik	• Bel de klantenservice
N°125 PCE1	Stopt de oven	Verkeerde parameterconfiguratie: Apparaat met boiler maar zonder lambdasonde		Verkeerde parameterconfiguratie: Apparaat met boiler maar zonder lambdasonde.
N°130 EGA0	Stopt de oven	Geen geldige GAS-tabel aanwezig in de oven	Software ontbreekt	Geen geldige GAS-tabel aanwezig in de oven. Bel de klantenservice.
N°131 EGAt	Stopt de oven	GAS-tabel voor dit model apparaat niet gevonden	Software ontbreekt	GAS-tabel voor dit model apparaat niet gevonden. Bel de klantenservice.
N°132 EGAd	Stopt de oven	Verkeerde gegevens GAS-tabel	Software ontbreekt	Verkeerde gegevens GAS-tabel. Bel de klantenservice.
N°135 ECLt	Stopt de oven	Reinigingstabel niet aanwezig voor het MODEL en TYPE REINIGINGSMIDDEL dat in gebruik is	Software ontbreekt	Reinigingstabel niet aanwezig voor het MODEL en TYPE REINIGINGSMIDDEL dat in gebruik is. Bel de klantenservice.
N°141 FLUE	Stopt de oven	Schrijffout SPI-FLASH-geheugen	Fout tijdens het schrijven naar een SPI-FLASH-geheugen.	• Schakel de oven UIT en AAN, bel de klantenservice als het probleem aanhoudt.
N°142 FLEE	Stopt de oven	Fout wissen geheugenblok SPI-FLASH (blok van 4 kb)	Fout tijdens het wissen van een SPI-FLASH geheugenblok.	• Schakel de oven UIT en AAN, bel de klantenservice als het probleem aanhoudt.
N°145 FrrE	Stopt de oven	Leesfout FRAM-geheugen	Fout tijdens het lezen van een FRAM-geheugen.	• Schakel de oven UIT en AAN, bel de klantenservice als het probleem aanhoudt.
N°146 FrUE	Stopt de oven	Schrijffout FRAM-geheugen	Fout tijdens het schrijven naar een FRAM-geheugen.	• Schakel de oven UIT en AAN, bel de klantenservice als het probleem aanhoudt.
N°150 USFO	Stopt de oven	Fout tijdens het maken / openen van een bestand op de usb-stick.	Fout tijdens het maken / openen van een bestand op de usb-stick.	• Probeer het met een andere usb-stick.
N°151 USFC	Stopt de oven	Fout tijdens het afsluiten van een bestand op de usb-stick	Fout tijdens het afsluiten van een bestand op de usb-stick.	• Probeer het met een andere usb-stick.
N°152 USrE	Stopt de oven	Fout tijdens het lezen van een bestand op de usb-stick	Fout tijdens het lezen van een bestand op de usb-stick.	• Probeer het met een andere usb-stick.

Anomalië	Soort anomalie	Beschrijving	Mogelijke oorzaken	Ingrepen
N°153 USUE	Stopt de oven	Fout tijdens het schrijven van een bestand op de usb-stick	Fout tijdens het schrijven van een bestand op de usb-stick.	<ul style="list-style-type: none"> • Probeer het met een andere usb-stick.
N°154 USdC	Stopt de oven	Fout tijdens het maken van een map op de usb-stick	Fout tijdens het maken van een map op de usb-stick.	<ul style="list-style-type: none"> • Probeer het met een andere usb-stick.
N°155 USFU	Stopt de oven	Onmogelijk om iets naar de usb-stick te schrijven: De usb-stick is vol	Onmogelijk om iets naar de usb-stick te schrijven: De usb-stick is vol.	<ul style="list-style-type: none"> • Probeer het met een andere usb-stick.
N°E160 nIU1	Waarschuwing Stopt alleen de connectiviteit	Communicatie met NIU-kaart niet mogelijk	De UI kan niet communiceren met de NIU, als parameter 352 is ingeschakeld op 1	<ul style="list-style-type: none"> • Bel de klantenservice
N°E161 nIUS	Waarschuwing Stopt alleen de connectiviteit	NIU SW-versie is incompatibel met UI SW-versie.	Als de NIU eenmaal is geïnstalleerd, is hij herkend als een incompatibele softwareversie van de NIU	<ul style="list-style-type: none"> • Bel de klantenservice
N°E162 nIUH	Waarschuwing Stopt alleen de connectiviteit	NIU onbekend	-	-
N°E163 nIUC	Waarschuwing Stopt alleen de connectiviteit	NIU-configuratie niet geldig	-	-
N°E164 nIUP	Waarschuwing Stopt alleen de connectiviteit	Geen geldige PNC en SN gevonden	-	-
N°200 ACUM	Stopt de oven	Moederbord niet geïdentificeerd	Communicatieprobleem met het moederbord.	<ul style="list-style-type: none"> • Schakel de oven UIT/AAN; • Bel de klantenservice als de fout aanhoudt.
N°201 MCTM / FU13	Stopt de oven	Communicatieprobleem bovenste generator	<ul style="list-style-type: none"> • Probleem met de generator van de motor; • Probleem met de aansluiting of een elektrisch probleem, 	<ul style="list-style-type: none"> • Communicatiefout met de generator van de bovenste motor van de ovenruimte. • Probeer de oven UIT/AAN te schakelen. • Bel de klantenservice als het probleem aanhoudt.
N°202 MCbM/ Fd13	Stopt het apparaat.	Generator onder niet geïdentificeerd (MD1).	<ul style="list-style-type: none"> • Probleem met de generator van de motor. • Probleem met de aansluiting of een elektrisch probleem. 	<ul style="list-style-type: none"> • Communicatiefout met de generator van de onderste motor van de ovenruimte. • Schakel de oven UIT/AAN. • Bel de klantenservice als het probleem aanhoudt
N°203 CPUA	Stopt de oven	Geen communicatie met ACS-microprocessor	Storing ACU.	<ul style="list-style-type: none"> • Start de oven opnieuw; • Bel de klantenservice als de fout aanhoudt.
N°204 CPUt	Stopt de oven	Geen communicatie met TC-microprocessor	Storing ACU.	<ul style="list-style-type: none"> • Start de oven opnieuw; • Bel de klantenservice als de fout aanhoudt.
N°205 ACUP	Stopt de oven	Fout in het communicatieprotocol gedetecteerd	De ACU is niet op de juiste wijze geprogrammeerd.	<ul style="list-style-type: none"> • Schakel de oven UIT/AAN; • Bel de klantenservice als de fout aanhoudt.

Anomalië	Soort anomalie	Beschrijving	Mogelijke oorzaken	Ingrepen
N°210 EtC	Stopt de oven	Veiligheidsschakelaar ovenruimte geactiveerd (TSC)	<ul style="list-style-type: none"> • De ovenruimte is vuil; • De parameter COT is te hoog ingesteld; • De bol of het capillair van de veiligheidsthermostaat is beschadigd; • De ventilator van de motor is geblokkeerd terwijl de verwarming nog aan staat; • De TC temperatuursensor geeft foutieve metingen • Er lekt warmte naar het lichaamsoppervlak van de veiligheidsthermostaat. • Temperatuur in de ruimte < 5°C. 	<p>Te hoge temperatuur ovenruimte bereikt. Bel de klantenservice.</p>
N°211 EtUC	Stopt de oven	Te hoge temperatuur in de ovenruimte	<ul style="list-style-type: none"> • De ovenruimte is vuil; • De parameter COT is te laag ingesteld. 	<ul style="list-style-type: none"> • Start een koelcyclus; als dat niet mogelijk is, open dan de deur en laat de oven afkoelen; maak de ovenruimte schoon. • Als de temperatuur daalt is het mogelijk om een nieuwe bereidingscyclus te starten. • Vanaf SW-revisie 1.8.0, is het toegestaan om een handmatige afkoeling uit te voeren wanneer dit alarm aanwezig is. Bel de klantenservice als het probleem aanhoudt. • Bel de klantenservice als de fout weer optreedt.
N°212 ECEu	Stopt de cyclus (tenzij de lopende cyclus een stoom 100°C-cyclus is).	Storing bovenste thermokoppel ovenruimte	<ul style="list-style-type: none"> • Storing connector; • Storing TC-sensor; • Storing ACU. 	<p>De oven kan alleen blijven werken met de 100 °C-stoomcyclus. Bel de klantenservice om de volledige functionaliteit te herstellen.</p>
N°213 ECEd	Blokkeert de cyclus (tenzij de lopende cyclus een stoom 100°C-cyclus is).	Storing onderste thermokoppel ovenruimte	<ul style="list-style-type: none"> • Storing connector; • Storing TC-sensor; • Storing ACU. 	<p>De oven kan alleen blijven werken met de 100 °C-stoomcyclus. Bel de klantenservice om de volledige functionaliteit te herstellen.</p>
N°220 Etb	Stopt de boilercycli	De veiligheidsthermostaat van de boiler grijpt in. Te hoge temperatuur in de boiler.	<ul style="list-style-type: none"> • Water in de boiler ontbreekt; • Ophoping van kalksteen in de boiler; • TC sondesensor is niet op de juiste wijze ingebracht; • De bol of het capillair van de veiligheidsthermostaat is beschadigd; • Er lekt warmte naar het lichaamsoppervlak van de veiligheidsthermostaat; • De parameter BOT is te hoog ingesteld; • Temperatuur in de ruimte < 5°C. 	<p>De oven kan geen stoom produceren met de boiler. Er wordt een alternatief instrument gebruikt, maar de prestatie zal minder zijn;</p> <ul style="list-style-type: none"> • Bel de klantenservice om de werking van de boiler te herstellen.

Anomalië	Soort anomalie	Beschrijving	Mogelijke oorzaken	Ingrepen
N°221 EtUb	Stopt de boilercycli	Te hoge temperatuur boiler	<ul style="list-style-type: none"> Water in de boiler ontbreekt (alleen voor elektrisch verwarmde apparaten); Ophoping van kalksteen in de boiler; De parameter BOT is te laag ingesteld. 	<ul style="list-style-type: none"> Wacht tot de temperatuur in de boiler gezakt is (alarmmelding ETUB verdwijnt) Draai de cyclus voor onderhoud van de boiler en gebruik de hoeveelheid C25-tabletten zoals aangegeven in de F.9.9 <i>De boiler ontkalken (dESC-cyclus)</i>-procedure van deze handleiding); Als het alarm weer terugkeert, ontkalk de boiler dan nogmaals. Bel de klantenservice als het probleem aanhoudt.
N°222 EbOL	Stopt de cyclus/het voorverwarmen	Storing thermokoppel boiler	<ul style="list-style-type: none"> Storing connector; Storing TC-sensor; Storing ACU. 	<p>De oven kan blijven werken zonder voorverwarming (controleer de bereidingsresultaten).</p> <ul style="list-style-type: none"> Stel de klantenservice op de hoogte van de storing.
N°223 BoLt	Stopt de cyclus (als de cyclus gebruik maakt van de boiler)	Timeout laden water van de boiler	<ul style="list-style-type: none"> Watertoevoer (druk/waterkwaliteit). Probleem elektrische isolatie van waterniveausensoren. 	<ul style="list-style-type: none"> Controleer of de watertoevoer geopend is; Controleer of de waterdruk niet te laag is; Controleer of het waterfilter verstopt is. Maak hem schoon of vervang hem; Mechanisch probleem met de werking van de boiler. Bel de klantenservice als het probleem aanhoudt.
N°224 BEtr	Waarschuwing	Te hoge temperatuurverhogingstijd van de boiler	De oven heeft een lage prestatie van de boiler gedetecteerd.	<ul style="list-style-type: none"> Het is mogelijk om bereidingen uit te voeren. Controleer de resultaten van de bereiding. Bel de klantenservice als de waarschuwing aanhoudt.
N°227 LPIn	Stopt de cyclus	Probleem niveausensor boiler	<ul style="list-style-type: none"> Vochtige kalk zorgt voor kortsluiting van de niveausensoren van de boiler. Isolatieproblemen met de niveausensoren van de boiler 	<p>De oven kan blijven werken in de convectie-stand of in de ISG-stand.</p> <ul style="list-style-type: none"> Er is een probleem met het waterniveau in de boiler: laat een reinigingsprogramma lopen inclusief de glansspoel- en ontkalkingscyclus en gebruik slechts twee tabletten C25. (Volg de procedure volgens de Gebruikershandleiding); Bel de klantenservice als het probleem aanhoudt.
N°228 Hd05		Elektromagnetische waterklep EV5 werkt niet. Elektromagnetische klep vullen boiler.		<ul style="list-style-type: none"> Schakel de oven UIT/AAN; Als de fout aanhoudt, is het mogelijk om bereidingen uit te voeren in de convectie-stand of in de stand combi onder 100°C. Automatische reiniging werkt niet: reinig/spoel de binnenruimte van de oven handmatig en bel de klantenservice om de volledige functionaliteit te herstellen.
N°229 Hd06	Stopt de reiniging.	Klep leeg laten lopen boiler BV6 werkt niet.		<p>Schakel de oven UIT/AAN;</p> <p>Als de fout aanhoudt, reinig/spoel de ovenruimte dan met de hand en bel de klantenservice</p>
N°230 dESC	Stopt de cyclus (als de cyclus gebruik maakt van de boiler).	Ontkalk de boiler.	Parameter bSCu is bereikt.	<p>Kalkaanslag in de boiler. Voer een reinigingsprogramma uit met inbegrip van de spoelglans- en ontkalkingscyclus en gebruik slechts 2 tabletten "C25".</p> <p>Bel de klantenservice als het probleem aanhoudt.</p>
N°231 dESS	Waarschuwing	Ontkalk de boiler	Parameter bSCt (Boiler Scale build up threshold (Drempel kalkophoping boiler)) is bereikt.	<p>Kalkaanslag in de boiler. Voer een reinigingsprogramma uit met inbegrip van de spoelglans- en ontkalkingscyclus en gebruik slechts 2 tabletten "C25".</p> <p>Bel de klantenservice als het probleem aanhoudt.</p>

Anomalië	Soort anomalie	Beschrijving	Mogelijke oorzaken	Ingrepen
N°240 Bhto	Alleen gelogd	Waarschuwing over overmatige tijd voor een openingshandeling van het ontluchtingsventiel tijdens de bereiding (VV1).	<ul style="list-style-type: none"> • Storing klep (ontluchttingsventiel) motorreductor of microscharelaar. • Blokkering bij de ingang van het ontluchttingsventiel. 	<p>De oven kan nog steeds gebruikt worden. De resultaten van de bereiding kunnen afwijken van het gebruikelijke.</p> <ul style="list-style-type: none"> • Controleer terwijl de oven UIT en afgekoeld is of er blokkeringen in het rookkanaal bovenop de oven zitten, en verwijder ze, indien aanwezig; • Bel de klantenservice als het probleem aanhoudt.
N°242 BEto	Stopt de reiniging	Fout, overmatige tijd voor een openingshandeling van het ontluchttingsventiel tijdens de reiniging	Mechanisch of elektrisch probleem met het ontluchttingsventiel.	<p>De oven heeft een probleem met de werking van de ontluchting van de ovenruimte gedetecteerd. Het is niet mogelijk om de reinigingscyclus uit te voeren/te voltooien. UIT/INSchakelen om de fout te resetten.</p> <p>Als de reiniging niet opnieuw start, bel dan de klantenservice.</p>
N°243 BEtc	Waarschuwing	Fout, overmatige tijd voor een sluitingshandeling van het ontluchttingsventiel tijdens de reiniging	Mechanisch of elektrisch probleem met het ontluchttingsventiel.	<p>De oven heeft een probleem met de werking van de ontluchting van de ovenruimte gedetecteerd. Tijdens de bereiding: controleer het bereidingsresultaat, probeer de melding ook te resetten door UIT/INSchakelen; indien de melding aanhoudt, bel dan de klantenservice en ga door met de bereiding: maak de oven uitsluitend handmatig schoon totdat het probleem is opgelost.</p> <p>Tijdens het reinigen: het is niet mogelijk om de reinigingscyclus uit te voeren/te voltooien. UIT/INSchakelen om de melding te resetten. Bel de klantenservice als het probleem aanhoudt.</p>
N°244 Y8	Waarschuwing	Blokkeert de reiniging als de klep gesloten is	De oven heeft een probleem met de werking van de ontluchting van de ovenruimte gedetecteerd. Het is niet mogelijk om de reinigingscyclus uit te voeren/te voltooien. Bel de klantenservice	De oven heeft een probleem met de werking van de ontluchting van de ovenruimte gedetecteerd. Het is niet mogelijk om de reinigingscyclus uit te voeren/te voltooien. Bel de klantenservice
N°252 Htd	Stopt de oven	Afvoertemperatuur boven veiligheidslimiet	Mogelijk gebrek aan water in het afvoersysteem.	<ul style="list-style-type: none"> • Controleer dat de oven watertoevoer heeft; • Giet wat schoon water op het filter in de bodem van de ovenruimte; let op, spetter geen koud water in de warme ruimte omdat dit het apparaat kan beschadigen. • Wacht tot het alarm stopt met knipperen; • Bel de klantenservice als het probleem aanhoudt.
N°253 EStd	Stopt het apparaat.	Storing NTC waterafvoer	<ul style="list-style-type: none"> • Storing connector • Storing NTC-sensor • Storing ACU 	<ul style="list-style-type: none"> • Bel de klantenservice om het probleem op te lossen.
N°254 Hd02	Waarschuwing	Elektromagnetische waterklep EV2 van het koelventiel werkt niet.		Schakel de oven UIT/AAN; Als de fout aanhoudt, giet dan elke 30 min 1 liter water in de ovenruimte om oververhitting van de rubberen pijpen te voorkomen en bel de klantenservice.
N°260 Cdo	Stopt de reiniging Waarschuwing bij de bereiding	Dop reinigingslade ontbreekt	<ul style="list-style-type: none"> • De dop van de reinigingslade wordt niet gedetecteerd, het is niet mogelijk om een bereidings- of reinigingscyclus TE VOLTOOIEN. 	<p>De oven kan doorgaan met bereidingen, maar de reinigingscyclus kan niet worden uitgevoerd tot de dop van de lade weer op zijn plaats zit;</p> <ul style="list-style-type: none"> • Schroef de dop op de juiste wijze op de reinigingslade aan de voorzijde van de oven; • Als de fout aanhoudt, draai de dop dan 180° en schroef hem weer vast. Bel de klantenservice.
N°261 Hd07	Stopt de reiniging.	Elektromagnetische waterklep EV7 werkt niet.		Schakel de oven UIT/AAN; Als de fout aanhoudt, reinig/spoel de ovenruimte dan met de hand en bel de klantenservice

Anomalië	Soort anomalie	Beschrijving	Mogelijke oorzaken	Ingrepen
N°262 Hd11	Stopt de reiniging.	Elektromagnetische waterklep EV11 werkt niet.		Schakel de oven UIT/AAN. Als de fout aanhoudt, reinig/spoel de ovenruimte dan met de hand en bel de klantenservice.
N°263 Hd12	Stopt de reiniging.	Elektromagnetische waterklep EV12 werkt niet		Schakel de oven UIT/AAN. Als de fout aanhoudt, reinig/spoel de ovenruimte dan met de hand en bel de klantenservice.
N°264 Hd08	Stopt de reiniging.	Reinigingspomp M8 werkt niet.		Schakel de oven UIT/AAN. Als de fout aanhoudt, reinig/spoel de ovenruimte dan met de hand en bel de klantenservice.
N°265 HdPP	Stopt vloeibare reiniging	Activeringen kleppen/pompen (ACS-terugkoppeling)		<ul style="list-style-type: none"> Schakel de oven UIT en AAN, als de fout aanhoudt, maak de ovenruimte dan met de hand schoon en bel de klantenservice.
N°280/ 281 HFnl	Stopt de bevochtiger	Bevochtiger werkt niet	<ul style="list-style-type: none"> Water ontbreekt; Blokkering ISG-circuit. 	<p>De oven heeft een probleem met de bevochtiger (ISG) gedetecteerd. Het zou mogelijk kunnen zijn om alleen in de convectiestand te werken.</p> <p>Controleer dat de watertoevoer klep volledig geopend is en dat er geen verstoppingen in het waterfilter zitten. Maak hem indien nodig schoon.</p> <p>Bel de klantenservice als het probleem aanhoudt.</p>
N°282 Hd01	Storing boiler	Storing boiler Bij modellen zonder boiler stopt de bevochtiging. Bij modellen met boiler stoppen de bevochtiging en combinatiecycli onder 100°C	De elektromagnetische klep werkt niet.	Schakel de oven UIT/AAN. Als de fout aanhoudt, reinig/spoel de ovenruimte dan met de hand en bel de klantenservice.
N°290 EntC	Stopt de oven	storing NTC onderdelencompartiment	<ul style="list-style-type: none"> Storing connector; Storing TC-sensor; ACU storing. 	<p>Temperatuursensor elektronica bord beschadigd. Bereiding onmogelijk.</p> <ul style="list-style-type: none"> Bel de klantenservice.
N°291 ESCH	Stopt de oven, met uitzondering van de koelventilator.	Te hoge temperatuur onderdelencompartiment	<ul style="list-style-type: none"> Filter is vuil; Temperatuur in de ruimte te hoog. 	<ul style="list-style-type: none"> Controleer de temperatuur in de ruimte en houd er rekening mee dat de oven verse lucht nodig heeft om het elektronica compartiment te koelen; Maak het filter schoon; Laat de oven afkoelen voor de bereiding; Bel de klantenservice als het probleem terugkeert.
N°292 ASCH	Waarschuwing	Waarschuwing temperatuur onderdelencompartiment (NCC).	<ul style="list-style-type: none"> Filter is vuil; Temperatuur in de ruimte te hoog. 	<ul style="list-style-type: none"> Controleer de temperatuur in de ruimte en houd er rekening mee dat de oven verse lucht nodig heeft om het elektronica compartiment te koelen. Maak het filter schoon; Laat de oven afkoelen voor de bereiding; Bel de klantenservice als het probleem aanhoudt.

Anomalië	Soort anomalie	Beschrijving	Mogelijke oorzaken	Ingrepen
N°300 GbCU	Cyclus gepauzeerd	Bovenste brander ovenruimte vergrendeld	<ul style="list-style-type: none"> Lucht in gastoevoer; Gastoevoer is afgesloten; Probleem met de elektriciteitsvoorziening van het brandersysteem; Interne storing brandersysteem; 	<p>De oven werkt niet totdat de functionaliteit van de brander is hersteld.</p> <p>Om de functionaliteit te herstellen:</p> <ul style="list-style-type: none"> Als de fout aan het begin van de cyclus optreedt, schakel de oven dan UIT/AAN. Als de fout optreedt na 5 pogingen om te ontsteken: <ol style="list-style-type: none"> controleer of het hoofdventiel van de gastoevoer geopend is herstel de fout en probeer een nieuwe cyclus te starten als de fout aanhoudt, schakel de oven dan UIT/AAN en probeer opnieuw een nieuwe cyclus te starten; <p>Bel de klantenservice als het probleem aanhoudt</p>
N°301 GbCd	Cyclus gepauzeerd.	Onderste brander ovenruimte vergrendeld.	<ul style="list-style-type: none"> Lucht in gastoevoer; Gastoevoer is afgesloten; Probleem met de elektriciteitsvoorziening van het brandersysteem; Interne storing brandersysteem; 	<p>De oven kan blijven werken, zowel in de convectiestand als in de ISG-stand.</p> <p>Om de functionaliteit van de boiler volledig te herstellen:</p> <ul style="list-style-type: none"> Als de fout aan het begin van de cyclus optreedt, schakel de oven dan UIT/AAN. Als de fout optreedt na 5 pogingen om te ontsteken: <ol style="list-style-type: none"> controleer of het hoofdventiel van de gastoevoer geopend is herstel de fout en probeer een nieuwe cyclus te starten als de fout aanhoudt, schakel de oven dan UIT/AAN en probeer opnieuw een nieuwe cyclus te starten; <p>bel de klantenservice als het probleem aanhoudt</p>
N°302 GbbU	Blokkeert de boiler.	Gasbrander boiler geblokkeerd	<ul style="list-style-type: none"> Lucht in gastoevoer; Gastoevoer is afgesloten; Probleem met de elektriciteitsvoorziening van het brandersysteem; Interne storing brandersysteem; 	<p>De oven werkt niet totdat de functionaliteit van de brander is hersteld.</p> <p>Om de functionaliteit te herstellen:</p> <ul style="list-style-type: none"> Als de fout aan het begin van de cyclus optreedt, schakel de oven dan UIT/AAN. Als de fout optreedt na 5 pogingen om te ontsteken: <ol style="list-style-type: none"> controleer of het hoofdventiel van de gastoevoer geopend is herstel de fout en probeer een nieuwe cyclus te starten als de fout aanhoudt, schakel de oven dan UIT/AAN en probeer opnieuw een nieuwe cyclus te starten; <p>Bel de klantenservice als de fout aanhoudt</p>
N°310 CntC	Stopt de bereiding	SSR NTC-storing van de ovenruimte (NTC3)	<ul style="list-style-type: none"> Storing connector; Storing NTC-sensor; Storing ACU; 	<ul style="list-style-type: none"> Start de oven opnieuw; Bel de klantenservice als de fout aanhoudt.

Anomalië	Soort anomalie	Beschrijving	Mogelijke oorzaken	Ingrepen
N°311 CSOt	Stopt het apparaat.	Te hoge temperatuur SSR NTC van de ovenruimte (NTC3)	<ul style="list-style-type: none"> Luchtfilter inlaat is vuil; Storing koelventilator; Koeling inlaatlucht zuigt warme/hete lucht aan; Oven is geïnstalleerd in de buurt van een warm apparaat; Stoom/warmte lekt naar het elektronicacompartiment; 	<p>De oven kan verder werken in de herstelstand: de bereidingscycli maken geen gebruik van de boiler.</p> <ul style="list-style-type: none"> De oven niet uitschakelen; Wacht tot de temperatuur zakt; Maak het luchtfilter van de inlaat schoon; Controleer met een dunne strook papier of er een consistente luchtstroming gedetecteerd kan worden bij de inlaat van koellucht; is dit niet het geval, bel dan de klantenservice; Controleer of de toevoer van koellucht beïnvloed kan worden door warmte die in de keuken wordt geproduceerd (als de oven in de buurt van warme apparaten staat, stop dan met werken met die apparaten en stel de klantenservice daarvan op de hoogte); Bel de klantenservice als de fout aanhoudt.
N°313 bntC		SSR NTC-storing van de boiler (NTC4)	Probleem met de temperatuursensor.	<p>De oven heeft een probleem met de werking van de boiler gedetecteerd. Het is mogelijk om door te gaan met de bereiding zonder de boilerfunctionaliteit.</p> <ul style="list-style-type: none"> Controleer de resultaten van de bereiding; Bel de klantenservice als het probleem aanhoudt.
N°314 BSOt		Te hoge temperatuur boiler SSR NTC (NTC4)	<ul style="list-style-type: none"> Luchtfilter inlaat is vuil; Storing koelventilator; Koeling inlaatlucht zuigt warme/hete lucht aan; Oven is geïnstalleerd in de buurt van een warm apparaat, Stoom/warmte lekt naar het elektronicacompartiment. 	<p>De oven kan verder werken in de herstelstand: de bereidingscycli maken geen gebruik van de boiler.</p> <ul style="list-style-type: none"> De oven niet uitschakelen; Wacht tot de temperatuur zakt; Maak het luchtfilter van de inlaat schoon; Controleer met een dunne strook papier of er een consistente luchtstroming gedetecteerd kan worden bij de inlaat van koellucht; is dit niet het geval, bel dan de klantenservice; Controleer of de toevoer van koellucht beïnvloed kan worden door warmte die in de keuken wordt geproduceerd (als de oven in de buurt van warme apparaten staat, stop dan met werken met die apparaten en stel de klantenservice daarvan op de hoogte); Bel de klantenservice als de fout aanhoudt.
N°320 Eprb1	Stopt alleen voedsel-sondecycli	Storing kernsonde enkel punt	<ul style="list-style-type: none"> Verkeerd gebruik voedsel-sonde (bijvoorbeeld aan de draad getrokken of draad samengeknepen); Storing connector; Storing sonde; Storing ACU. 	<p>Het is mogelijk om cycli gebaseerd op tijd uit te voeren (zonder de voedsel-sonde);</p> <ul style="list-style-type: none"> Gebruik de als accessoire verkrijgbare usb-voedsel-sonde, indien beschikbaar; Bel de klantenservice om de volledige functionaliteit te herstellen.
N°321 Epr6	Stopt alleen voedsel-sondecycli	Storing kernsonde zes punten	<ul style="list-style-type: none"> Verkeerd gebruik voedsel-sonde (bijvoorbeeld aan de draad getrokken of draad samengeknepen); Storing connector; Storing sonde; Storing ACU. 	<p>Het is mogelijk om cycli gebaseerd op tijd uit te voeren (zonder de voedsel-sonde);</p> <ul style="list-style-type: none"> Gebruik de als accessoire verkrijgbare usb-voedsel-sonde, indien beschikbaar; Bel de klantenservice om de volledige functionaliteit te herstellen.

Anomalië	Soort anomalie	Beschrijving	Mogelijke oorzaken	Ingrepen
N°322 ELMb	Stopt alle cycli behalve convectie zonder vochtigheidscontrole en stoom onder 100°C.	Probleem met de zuurstofsensor gedetecteerd	<ul style="list-style-type: none"> Storing lambdasonde. 	De oven heeft een probleem met de lambda-sonde gedetecteerd. De oven kan nog steeds gebruikt worden met stoom onder 100°C. De bereidingsresultaten in de Stoomstand kunnen afwijken van het gebruikelijke. Bel de klantenservice om de volledige functionaliteit te herstellen.
N°324 FA8H	Na het einde van de bereidingscyclus stopt de oven de bereiding	De oven heeft gedurende 8 uur zonder luchtinlaatfilter gewerkt	Verkeerd gebruik	Herstel het luchtinlaatfilter en controleer of hij schoon is voor hij weer op zijn plaats wordt gemonteerd. Neem contact op met de klantenservice als het filter kwijtgeraakt is
N°325 GrCo	Stopt de reinigingscyclus	Klep vetopvang geopend	Verkeerd gebruik	Zorg ervoor dat de afvoerklep van de vetopvang gesloten is voordat de reinigingscyclus weer wordt gestart.
N°326 Hd03	Stopt het apparaat.	Klep leeg laten lopen binnenruimte BV3 werkt niet.		Schakel de oven UIT/AAN. Bel de klantenservice als de fout aanhoudt.
N°327 EH2O	Stopt de oven	Gemeten water komt niet overeen met toestand kleppen	<ul style="list-style-type: none"> Watertoevoerklep gesloten of gedeeltelijk gesloten; Tijdelijk gebrek aan druk watertoevoer; Storing stromingsmeter; Probleem met het watersysteem. 	De oven kan blijven werken (controleer de bereidingsresultaten). <ul style="list-style-type: none"> Controleer of de watertoevoerklep geopend is; Controleer dat de waterdruk > 1,5 bar is; Bel de klantenservice als het probleem aanhoudt.
N°329 H2OC	Waarschuwing	H2O-controle. De oven probeert de watercontrole drie-maal om de 10 minuten opnieuw uit te voeren. Daarna wordt EH2O getoond	<ul style="list-style-type: none"> Waterkraan is dicht Stromingssnelheid water lager dan 1 l/min Geen signaalterugkoppeling van stromingsmeter 	<ul style="list-style-type: none"> Controleer of de waterkraan open is controleer of de waterdruk goed is Als het probleem gedurende 30 min aanhoudt en EH2O verschijnt, moet u de klantenservice bellen
N°400 FU00	Stopt het apparaat.	Kortsluiting bovenste motor.	<ul style="list-style-type: none"> Beknelde draad (leiding tussen generator en motor). Kortsluiting fase naar fase. Kortsluiting fase naar aarde. Kortsluiting binnenste elektromotor. 	Bel de klantenservice.
N°401 FU01	Stopt het apparaat.	Te hoge stroomsterkte bovenste motor.	Alle oorzaken met betrekking tot wrijvingsverschijnselen: <ul style="list-style-type: none"> Ventilator binnenruimte langs zuigwand. Motoras langs grafietring. 	Start de oven opnieuw. Als de oorzaak aanhoudt, zal de fout opnieuw verschijnen, bel de klantenservice.
N°402 FU02	Stopt het apparaat.	Inconsistentie snelheid bovenste motor.	<ul style="list-style-type: none"> Verkeerde motorparameter. Fase niet aangesloten. Overmatige wrijving (zie FU01). 	Start de oven opnieuw. Als de oorzaak aanhoudt, zal de fout opnieuw verschijnen, bel de klantenservice.
N°403 FU03	Stopt het apparaat.	Onderspanning DC bovenste generator.	Intern probleem met de generatorhardware.	Start de oven opnieuw. Als de oorzaak aanhoudt, zal de fout opnieuw verschijnen, bel de klantenservice.

Anomalië	Soort anomalie	Beschrijving	Mogelijke oorzaken	Ingrepen
N°404 FU04	Stopt het apparaat.	Overspanning bovenste generator.	<ul style="list-style-type: none"> Fluctuatie externe stroomvoorziening. Intern probleem met de generatorhardware. 	<p>Controleer dat de stroomvoorziening stabiel is (controleer de functionaliteit van andere eenheden in de buurt van de oven).</p> <p>Start de oven opnieuw.</p> <p>Als de oorzaak aanhoudt, zal de fout opnieuw verschijnen, bel de klantenservice.</p>
N°405 FU05	Stopt het apparaat.	Open schakeling uitgaande fasen bovenste generator.	Defecte / losgekoppelde connector op de generator.	Bel de klantenservice.
N°406 FU06	Stopt het apparaat.	Hoge temperatuur bovenste generator.	Verkeerde motorparameter. Algemene oververhitting van de inwendige componenten.	<p>Maak het luchtinlaatfilter schoon, laat de unit afkoelen.</p> <p>Start de oven opnieuw.</p> <p>Als de oorzaak aanhoudt, zal de fout opnieuw verschijnen, bel de klantenservice.</p>
N°407 FU07	Stopt het apparaat.	Veiligheidsthermostaat bovenste motor is afgegaan (Klixon)	<p>Alle oorzaken met betrekking tot wrijvingsverschijnselen:</p> <ul style="list-style-type: none"> Ventilator binnenruimte langs zuigwand. Motoras langs grafietring. Reinigingscyclus met overmatige waterbelading. 	<p>Indien in de bereidingsfase: wacht tot de motor is afgekoeld. Start de oven na 30 minuten opnieuw. Bel de klantenservice als het probleem aanhoudt.</p> <p>Indien in de reinigingsfase: bel de klantenservice</p>
N°408 FU08	Stopt het apparaat.	Overkoppel bovenste generator	<p>Alle oorzaken met betrekking tot wrijvingsverschijnselen:</p> <ul style="list-style-type: none"> Ventilator binnenruimte langs zuigwand Motoras langs grafietring. 	<p>Start de oven opnieuw.</p> <p>Als de oorzaak aanhoudt, zal de fout opnieuw verschijnen, bel de klantenservice.</p>
N°409 FU09	Stopt het apparaat.	Storing interlockschakeling bovenste generator	Intern hardwareprobleem generator	Bel de klantenservice
N°410 FU10	Stopt het apparaat.	Storing interlock aandrijving bovenste generator	Probleem hardware/bedrading generator	Bel de klantenservice
N°411 FU11	Stopt het apparaat.	Onderspanning AC bovenste generator	Fluctuatie externe stroomvoorziening	<p>Controleer dat de stroomvoorziening stabiel is (controleer de functionaliteit van andere eenheden in de buurt van de oven).</p> <p>Start de oven opnieuw.</p> <p>Als de oorzaak aanhoudt, zal de fout opnieuw verschijnen, bel de klantenservice.</p>
N°412 FU12	Stopt het apparaat.	Overspanning AC bovenste generator	Probleem met externe stroomvoorziening	Bel de klantenservice. Het kan nodig zijn om de elektriciteitsleverancier te bellen.
°413 FU13	Stopt het apparaat.	Communicatiefout bovenste generator.	<p>Generator stroomvoorziening (AC) ontbreekt.</p> <p>Connector losgekoppeld / beschadigd.</p> <p>Zekering F2 gesprongen.</p>	Start de oven opnieuw. Als de oorzaak aanhoudt, zal de fout opnieuw verschijnen, bel de klantenservice
°414 FU14	Stopt het apparaat.	Configuratiefout parameters bovenste generator.	Verkeerde parameters onderste generator.	Bel de klantenservice.
°417 FU17	Stopt het apparaat.	Open schakeling uitgaande fasen bovenste generator	Defecte / losgekoppelde connector op de generator	Bel de klantenservice
°450 Fd00	Stopt het apparaat.	Kortsluiting onderste motor.	<p>Beknelde draad (leiding tussen generator en motor).</p> <p>Kortsluiting fase naar fase.</p> <p>Kortsluiting fase naar aarde.</p> <p>Kortsluiting binnenste elektromotor.</p>	Bel de klantenservice.

Anomalië	Soort anomalie	Beschrijving	Mogelijke oorzaken	Ingrepen
°451 Fd01	Stopt het apparaat.	Te hoge stroomsterkte onderste motor.	Alle oorzaken met betrekking tot wrijvingsverschijnselen: <ul style="list-style-type: none"> Ventilator binnenruimte langs zuigwand. Motors langs grafietring. 	Start de oven opnieuw, als de oorzaak aanhoudt, zal de fout opnieuw verschijnen, bel de klantenservice.
°452 Fd02	Stopt het apparaat.	Inconsistentie snelheid onderste motor.	Verkeerde motorparameter. Fase niet aangesloten. Overmatige wrijving (zie FU01).	Start de oven opnieuw. Als de oorzaak aanhoudt, zal de fout opnieuw verschijnen, bel de klantenservice.
N°453 Fd03	Stopt het apparaat.	Onderspanning DC onderste generator.	Intern probleem met de generatorhardware.	Start de oven opnieuw. Als de oorzaak aanhoudt, zal de fout opnieuw verschijnen, bel de klantenservice
N°454 Fd04	Stopt het apparaat.	Overspanning onderste generator	Fluctuatie externe stroomvoorziening. Intern probleem met de generatorhardware.	Controleer dat de stroomvoorziening stabiel is (controleer de functionaliteit van andere eenheden in de buurt van de oven). Start de oven opnieuw, als de oorzaak aanhoudt, zal de fout opnieuw verschijnen, bel de klantenservice.
N°455 Fd05	Stopt het apparaat.	Open schakeling uitgaande fasen onderste generator.	Defecte / losgekoppelde connector op de generator.	Bel de klantenservice.
N°456 Fd06	Stopt het apparaat	Open schakeling uitgaande fasen bovenste generator.	Verkeerde motorparameter. Algemene oververhitting van de inwendige componenten.	Maak het luchtinlaatfilter schoon, laat de unit afkoelen. Start de oven opnieuw, als de oorzaak aanhoudt, zal de fout opnieuw verschijnen, bel de klantenservice
N°457 Fd07	Stopt het apparaat.	Veiligheidsthermostaat bovenste motor is afgegaan (Klixon).	Alle oorzaken met betrekking tot wrijvingsverschijnselen: <ul style="list-style-type: none"> Ventilator binnenruimte langs zuigwand. Motors langs grafietring. Reinigingscyclus met overmatige waterbelading. 	Indien in de bereidingsfase: wacht tot de motor is afgekoeld. Start de oven na 30 minuten opnieuw. Bel de Technische dienst als het probleem aanhoudt. Indien in de reinigingsfase: bel de klantenservice.
N°458 Fd08	Stopt het apparaat.	Veiligheidsthermostaat bovenste motor is afgegaan (Klixon).	Alle oorzaken met betrekking tot wrijvingsverschijnselen: Ventilator binnenruimte langs zuigwand. Motors langs grafietring. Alle oorzaken met betrekking tot wrijvingsverschijnselen: <ul style="list-style-type: none"> Ventilator binnenruimte langs zuigwand. Motors langs grafietring. 	Start de oven opnieuw. Als de oorzaak aanhoudt, zal de fout opnieuw verschijnen, bel de klantenservice.
N°459 Fd09	Stopt het apparaat.	Storing interlock aandrijving onderste generator.	Probleem hardware generator.	Bel de klantenservice.
N°460 Fd10	Stopt het apparaat	Storing interlock aandrijving bovenste generator	Probleem hardware/bedrading generator.	Bel de klantenservice.
N°461 Fd11	Stopt het apparaat.	Onderspanning AC bovenste generator	Fluctuatie externe stroomvoorziening.	Controleer dat de stroomvoorziening stabiel is (controleer de functionaliteit van andere eenheden in de buurt van de oven). Start de oven opnieuw, als de oorzaak aanhoudt, zal de fout opnieuw verschijnen, bel de klantenservice

Anomalië	Soort anomalie	Beschrijving	Mogelijke oorzaken	Ingrepen
N°462 Fd12	Stopt het apparaat.	Onderspanning AC onderste generator	Fluctuatie externe stroomvoorziening	Controleer dat de stroomvoorziening stabiel is (controleer de functionaliteit van andere eenheden in de buurt van de oven). Start de oven opnieuw, als de oorzaak aanhoudt, zal de fout opnieuw verschijnen, bel de klantenservice.
N°463 Fd13	Stopt het apparaat.	Comm. fout onderste generator	Generator stroomvoorziening (AC) ontbreekt. Connector losgekoppeld en/of beschadigd. Zekering F2 gesprongen.	Start de oven opnieuw. Als de oorzaak aanhoudt, zal de fout opnieuw verschijnen, bel de klantenservice
N°464 Fd14	Stopt het apparaat.	Param. conf. fout onderste generator	Configuratiefout verkeerde parameters onderste generator.	Bel de klantenservice
N°467 Fd17	Stopt het apparaat.	Uitgangsfase onderste generator open	Defecte / losgekoppelde connector op de generator	Bel de klantenservice
N°600 Hod0	Afzuigkap niveau 2 elektrische oven: Waarschuwing Afzuigkap niveau 2 gasoven: stopt de oven Afzuigkap niveau 3,4 (alleen elektrisch): Waarschuwing	Niveau 2, 3, 4: Defect aan motorregulator afzuigkap	Stroomvoorziening van de afzuigkap is uit <ul style="list-style-type: none"> • Te hoge temperatuur veiligheidsthermostaat van ventilator afzuigkap • Schade aan automatische controller • Interfacekabel afzuigkap/oven losgekoppeld of beschadigd 	Start de oven opnieuw. Als de oorzaak aanhoudt, zal de fout opnieuw verschijnen, bel de klantenservice.
N°601 hod1	Waarschuwing	Alleen niveau 4: Compartiment uv-lamp afzuigkap is open	Cassette van de uv-c-lamp zit niet op de juiste positie	Start de oven opnieuw. Als de oorzaak aanhoudt zal de fout opnieuw verschijnen, bel de klantenservice.
N°602 Hod2	Waarschuwing	Alleen niveau 4: Compartiment uv-lamp afzuigkap is open	Het afdepaneel van het centrale technische compartiment (uv-c) zit niet op de juiste positie of is niet goed gesloten	Start de oven opnieuw. Als de oorzaak aanhoudt zal de fout opnieuw verschijnen, bel de klantenservice.
N°603 Hod3	Waarschuwing	Alleen niveau 4: Filter van de waterafscheider van de afzuigkap ontbreekt	De ontwaseming en het filter van de waterafscheider zitten niet op de juiste plaats	Start de oven opnieuw. Als de oorzaak aanhoudt zal de fout opnieuw verschijnen, bel de klantenservice.
N°604 hod4 Hod4	Waarschuwing	Alleen niveau 4. Elektrische interne fout afzuigkap (CN6). [Eigenlijk niet gebruikt. Deze fout wordt elektrisch omzeild in de besturingskaart van de afzuigkap].		
N°605 hod5	Waarschuwing	Alleen niveau 4: Lamp 1 van de afzuigkap ontbreekt of werkt niet	Uv-c-lamp 1 en/of 2 van de afzuigkap ontbreken of werken niet	Start de oven opnieuw. Als de oorzaak aanhoudt zal de fout opnieuw verschijnen, bel de klantenservice.
N°606 hod6	Waarschuwing	Alleen niveau 4. Lamp 2 van de afzuigkap ontbreekt of werkt niet.	Uv-c-lamp 3 en/of 4 van de afzuigkap ontbreken of werken niet	Start de oven opnieuw. Als de oorzaak aanhoudt, zal de fout opnieuw verschijnen, bel de klantenservice.

Anomaliteit	Soort anomaliteit	Beschrijving	Mogelijke oorzaken	Ingrepen
N°607 hod7	Waarschuwing	Alleen niveau 4. Limiet ozonsensor 1 afzuigkap overschreden [Alleen ter voorbereiding. Ozonsensor momenteel niet in gebruik].		
N°608 hod8	Waarschuwing	Alleen niveau 4. Limiet ozonsensor 2 afzuigkap overschreden [Alleen ter voorbereiding. Ozonsensor momenteel niet in gebruik].		
°609 hod9	Blokkeert de oven	Verbinding afzuigkap is verbroken	Geactiveerd wanneer er geen communicatie met de afzuigkap wordt gemeld door de ACU.	
N°610 HodU	Stopt de oven	het is niet mogelijk om een bereidings- of reinigingscyclus te starten als dit gebeurt tijdens een bereidingscyclus, dan wordt deze onderbroken als dit gebeurt tijdens een reinigingscyclus, dan wordt deze uitgesteld totdat het alarm is opgelost	Raadpleeg het Servicehandboek van de afzuigkap.	Controleer dat de afzuigkap van stroom wordt voorzien
N°620 UPrb	Blokkeert de cyclus als de usb-sonde wordt gebruikt	De usb-voedselsonde ontbreekt of is verwijderd tijdens de bereiding	De usb-voedselsonde is niet op de juiste wijze aangesloten	Start de oven opnieuw. Controleer of de sonde op de juiste wijze in de usb-poort is gestoken. Als de oorzaak aanhoudt, zal de fout opnieuw verschijnen, bel de klantenservice.
N°1001	Stopt het apparaat		De ovenruimte is vuil; De parameter COT is te laag ingesteld.	Start een koelcyclus; als dat niet mogelijk is, open dan de deur en laat de oven afkoelen; maak de ovenruimte schoon. Als de temperatuur daalt is het mogelijk om een nieuwe bereidingscyclus te starten. Bel de klantenservice als het probleem aanhoudt.

I OVERIGE INFORMATIE

I.1 Ergonomische eigenschappen

I.1.1 Certificering

De ergonomische eigenschappen van uw product, die uw fysieke en cognitieve interactie ermee kunnen beïnvloeden, zijn beoordeeld en gecertificeerd.

Een product met ergonomische eigenschappen moet zelfs aan specifieke ergonomische vereisten voldoen, die in drie verschillende categorieën vallen: Polytechnisch, Biomedisch en Psychosociaal (bruikbaarheid en tevredenheid).

Voor elk van deze gebieden zijn specifieke testen met echte gebruikers uitgevoerd. Het product voldoet daarom aan de ergonomische acceptatiecriteria die door de toepasselijke normen worden gevraagd.

I.1.2 Algemene aanbevelingen

De oven of de snelkoeler die u gebruikt is specifiek bestudeerd en getest om eventuele lichamelijke problemen die samenhangen met de interacties met het product te minimaliseren.

Het in- en uitladen van de plateaus en de interactie met het product kunnen ongemakkelijke houdingen en het hanteren van zware gewichten met zich meebrengen. We hebben geprobeerd deze dagelijkse activiteiten enigszins te verlichten.

We willen in elk geval een paar werkprocedures aanbevelen:

- Hanteer het plateau op een evenwichtige manier, probeer uw rug tijdens het in- en uitladen niet te buigen.
- Buig indien mogelijk uw benen en buig uw rug niet naar voren tijdens het plaatsen van de plateaus op de onderste planken en tijdens het pakken van gereedschappen of voorwerpen die zich laag bevinden.
- Probeer indien mogelijk rekening te houden met hun gewicht bij het plaatsen van de plateaus, zoals in onderstaande afbeeldingen wordt getoond.
- Duw de wagen die de plateaus bevat indien mogelijk en trek hem om de afstanden te verkorten.

- Let op een goede kijkafstand om de informatie die op de display wordt getoond goed te kunnen begrijpen of om het voorwerp in de ovenruimte te kunnen zien, en voorkom daarbij zo veel mogelijk dat u omhoog moet kijken (strekken van de hals).

De aanbevolen plaatsing van plateaus op grond van hun gewicht

Probeer de plateaus in de ovenruimtes te plaatsen, rekening houdend met hun gewicht, zoals in onderstaande afbeeldingen wordt getoond.

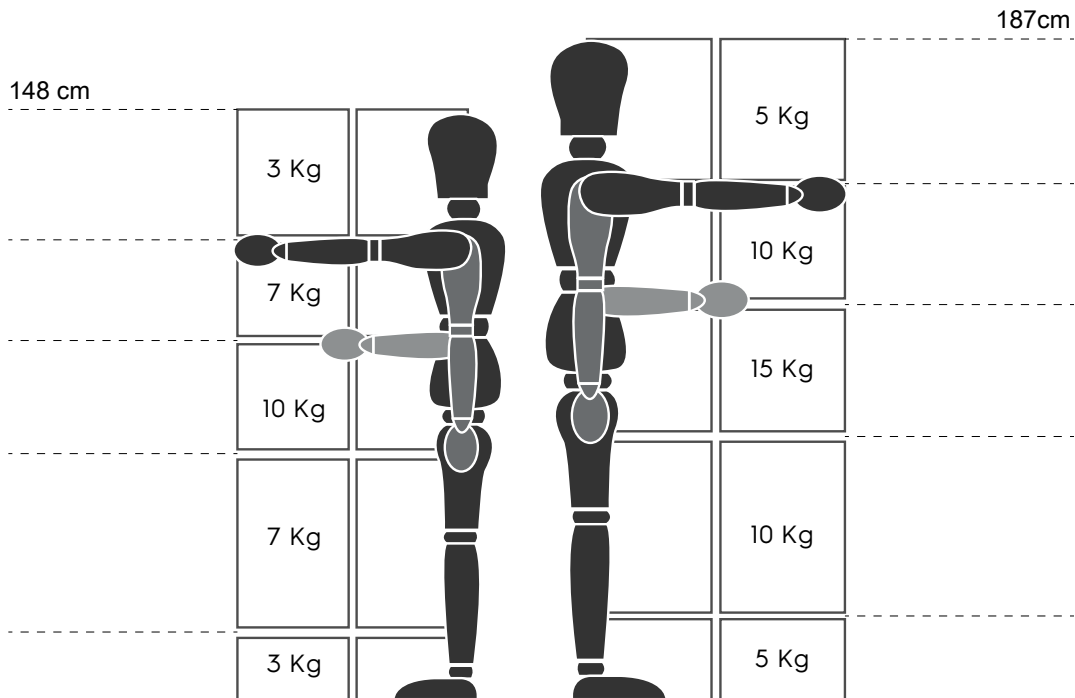

Maximaal aanbevolen gewichten - "Manual Handling Operations Regulations" - Health and Safety Executive (HSE, V.K., 2016)

Hieronder een aantal voorbeelden van gebruikelijke installaties en de maximaal aanbevolen gewichten per plateau

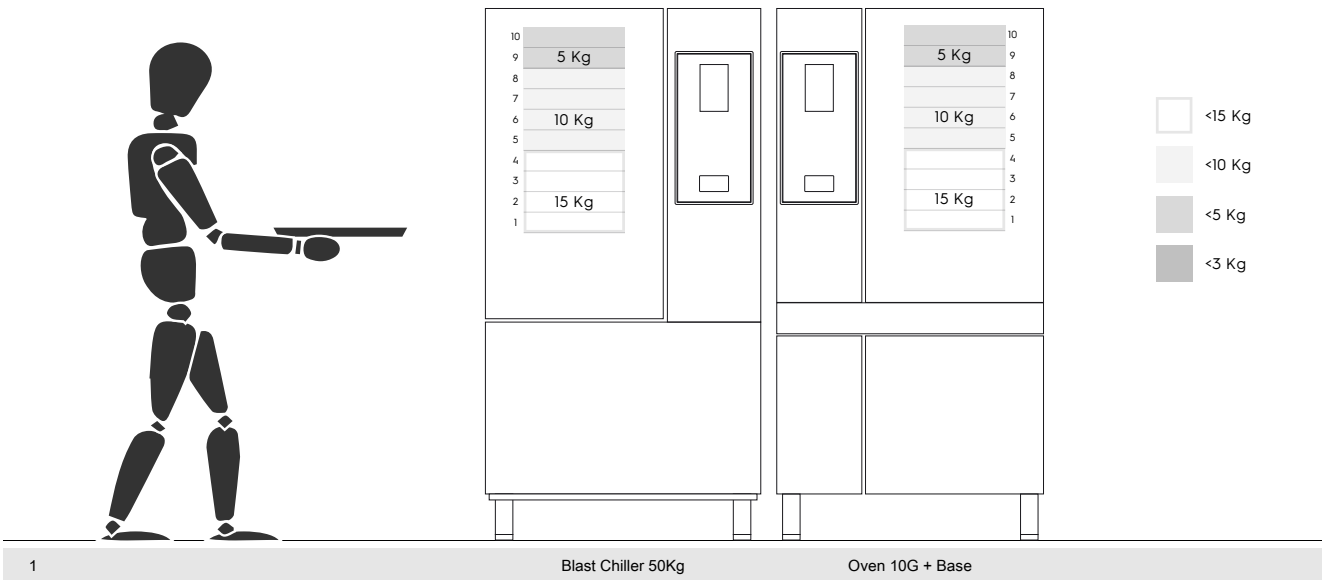

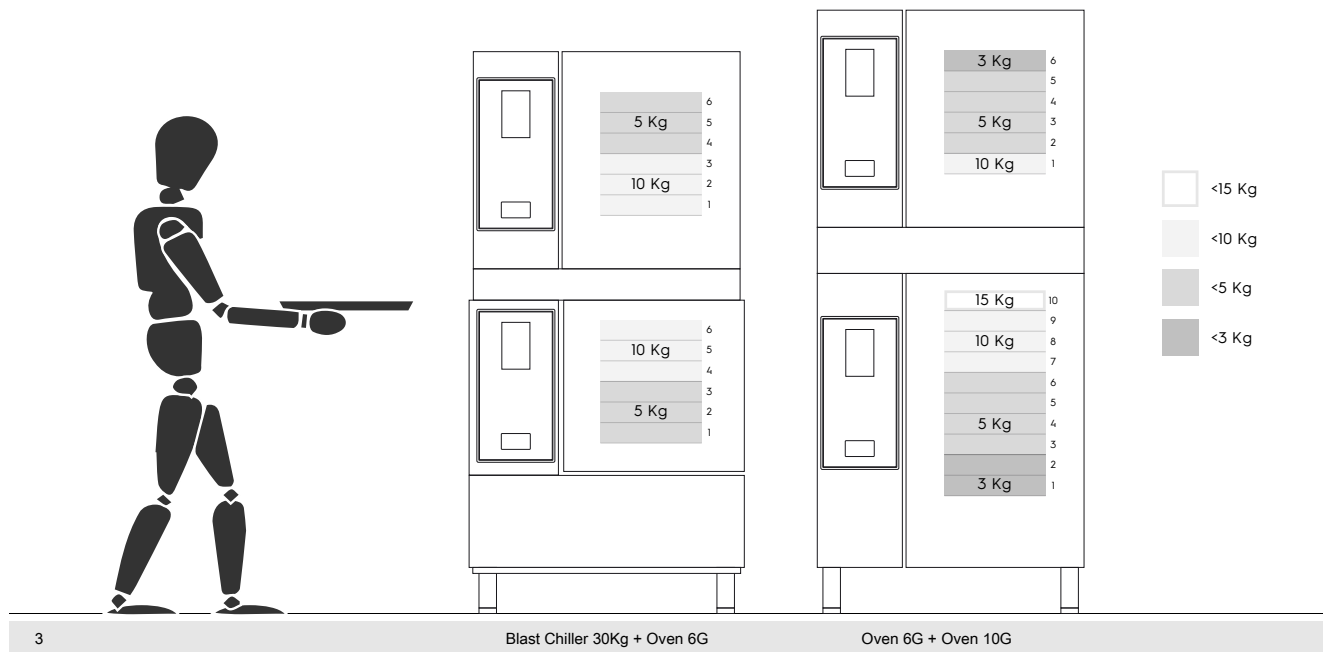
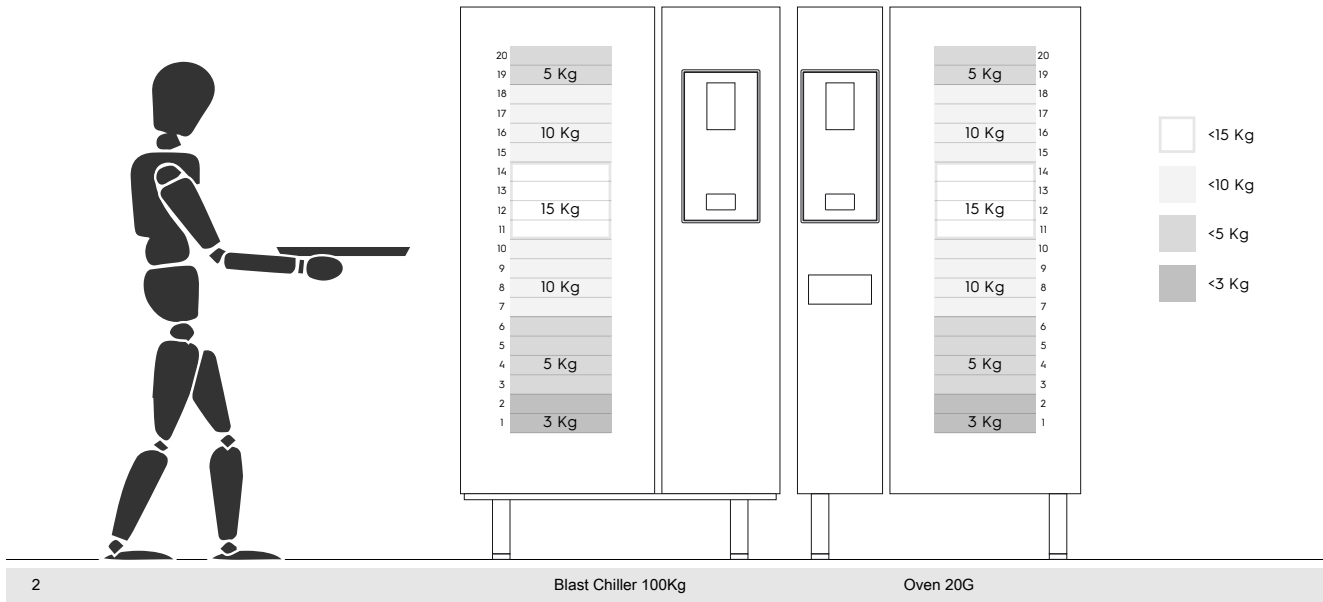

I.1.2.1 Aanbevelingen met betrekking tot accessoires

- Voor de installatie van de snelkoeler van 180 kg wordt aanleg van een geïsoleerde vloer aanbevolen om extra spanning voor de gebruiker die het Mobile GastroNorm-rek gebruikt te vermijden.
- Voor installatie van de 10GN aan de muur wordt aanbevolen om de stijgbuisaccessoire van maximaal 700 mm te gebruiken om het inlaadgemak te bevorderen.
- Voor de gestapelde installatie van 6GN + 6GN wordt aangeraden om de stelvoetjesaccessoire van 230-290 mm (code 922745) te gebruiken en ze op een maximale hoogte van 290 mm in te stellen om het inladen te vergemakkelijken.
- In de configuratie 6GN + 6GN op een stijgbuis wordt aanbevolen om plateaus met een gewicht lager dan 3 kg op het bovenste niveau in te laden.