



**MOD : DLW26-TS/N**

**Production code : S26DDIELS1AIA04**

**10/2025**

# MACHINES À LAVER

## MODE D'EMPLOI ENTRETIEN ET INSTALLATION

TRADUCTION DES INSTRUCTIONS ORIGINALES  
CONSERVER POUR RÉFÉRENCE FUTURE

SERVICIO DE ÍNDICE: 03

- DLW 11/26/32
- DRW 11/40



Les données du fabricant sont affichées  
sur l'enveloppe qu'il contient  
la documentation de la machine.  
L'enveloppe fait partie intégrante  
de la documentation

## Résumé

1. CONTENU DU MANUEL.....	3
2. RÈGLES DE SÉCURITÉ.....	3
3. RESPONSABILITÉ DU FABRICANT .....	5
4. TRANSPORT ET DÉBALLAGE.....	5
5. IDENTIFICATION DE LA MACHINE .....	7
6a. INSTALLATION ET PLACEMENT.....	8
6b. INSTALLATION ET POSITIONNEMENT : ANNOTATIONS POUR MACHINES ASEPTIQUES.....	10
7. INFORMATIONS SUR LES ÉMISSIONS SONORES.....	11
8. CONNEXION ÉLECTRIQUE.....	11
9. CONNEXION HYDRAULIQUE : CHARGEMENT D'EAU .....	15
10. RACCORDEMENT DE PLOMBERIE : ÉVACUATION D'EAU .....	16
11. CONNEXION À LA VAPEUR.....	16
12. CONNEXION D'AIR COMPRIMÉ.....	17
13. CONNEXION INTERNET .....	17
14. UTILISATION DE DÉTERGENTS .....	19
15. DÉMARRAGE ET TEST DE LA MACHINE, MOT DE PASSE DE L'UTILISATEUR.....	20
16. LE BOUTON D'URGENCE .....	20
17. LE TIROIR À DÉTERGENT .....	20
18. BOUCHES D'AÉRATION.....	21
19. PRÉPAREZ VOS VÊTEMENTS .....	21
20. UTILISATION DE LA MACHINE ASEPTIQUE .....	21
21. CHARGEZ LA MACHINE ET FERMEZ LA PORTE .....	22
22. OUVERTURE MANUELLE DE LA PORTE ET DÉVERROUILLAGE DU MOTEUR.....	24
23. ALLUMER LA MACHINE.....	26
24. SÉLECTION D'UN PROGRAMME.....	26
25. PROGRAMMES RÉCENTS .....	27
26. DÉMARRAGE DIFFÉRÉ.....	27
27. EXÉCUTION D'UN PROGRAMME .....	28
28. METTRE UN PROGRAMME EN PAUSE.....	29
29. AVANCE RAPIDE .....	29
30. FIN DE L'EXÉCUTION D'UN PROGRAMME.....	30
31. FIN DE LA JOURNÉE DE TRAVAIL .....	31
32. PROGRAMMATION.....	31
33. PROGRAMMATION COIN OP POUR LES SYSTÈMES LIBRE-SERVICE.....	31
34. SIGNAUX D'AFFICHAGE.....	34
35. PROGRAMMES EN MÉMOIRE .....	36
36. AUTRES FONCTIONS .....	37
37. ENTRETIEN DE LA MACHINE À LAVER .....	37
38. PROBLÈMES DE LAVAGE .....	38
39. UTILISATION DE LA MACHINE À BASCULER.....	38
40. TÉLÉCHARGEMENT FACILE.....	40
41. PROCÉDURE DE VÉRIFICATION DES DISPOSITIFS DE SÉCURITÉ .....	40
42. MISE AU REBUT.....	41
43. CONDITIONS DE GARANTIE .....	41

## 1. CONTENU DU MANUEL

Ce manuel est dédié à la description de l'utilisation, de l'entretien et de l'installation des machines à laver industrielles. Il est établi conformément aux directives communautaires en vigueur. Les informations sont adressées à l'installateur et à l'utilisateur, qui doivent s'assurer qu'ils les ont bien comprises avant d'utiliser la machine. Le manuel d'utilisation doit être disponible pour consultation à tout moment. En cas de perte ou de dommage, demandez un nouveau manuel au fabricant. Le fabricant n'est pas responsable des conséquences d'une utilisation imprudente de la machine en raison d'une défaillance ou d'une lecture incomplète de ce manuel. Le fabricant se réserve le droit de modifier les spécifications mentionnées dans ce manuel ou les caractéristiques de chaque machine. Certaines figures de ce manuel peuvent montrer des détails partiellement différents de ceux assemblés sur les machines. Les dessins et les données techniques sont susceptibles d'être modifiés sans préavis.

Ce manuel est complété par les annexes suivantes : Déclaration UE de conformité, fiche technique et schéma de câblage. Tous les documents sont contenus dans une enveloppe qui accompagne la machine. Le schéma de câblage, selon les versions de la machine, est contenu à l'intérieur du tableau électrique

Le manuel et ses accessoires font partie intégrante de l'appareil : ils doivent donc être conservés et accompagner l'appareil, même en cas de transfert à un autre utilisateur.

Le manuel, les mêmes accessoires et la vue éclatée avec les pièces de rechange correspondantes peuvent être trouvés dans la zone technique du site Web du fabricant. Avant d'accéder au site, il est indispensable d'avoir le numéro de série de la machine à disposition.



**ATTENTION!**

Le fabricant décline toute responsabilité pour d'éventuelles inexactitudes contenues dans ce manuel en raison d'erreurs d'impression, de transcription ou de traduction. Elle se réserve le droit d'apporter à ses produits toutes les modifications qu'elle juge nécessaires ou utiles, sans affecter ses caractéristiques essentielles. Il est interdit de reproduire, même partiellement, des textes ou des images de ce manuel, sans l'autorisation préalable du fabricant.

Ce manuel est également disponible au format électronique sur le site Web du fabricant (zone technique).

## 2. RÈGLES DE SÉCURITÉ



**ATTENTION!**

**Risque d'étouffement, de blessure ou d'invalidité permanente !**

Le non-respect des règles de sécurité suivantes peut entraîner des dommages aux personnes, aux biens et aux animaux.

L'installation et l'entretien des machines décrites dans ce manuel doivent être effectués par du personnel autorisé qui connaît le produit et le respect des normes européennes du secteur.

Des réparations mal réparées peuvent sérieusement mettre en danger la sécurité de l'utilisateur.

Avant d'utiliser la machine, lisez attentivement ces instructions : rendez-les accessibles à toutes les personnes responsables de l'utilisation de la machine.

L'utilisation prévue des machines à laver décrites ici est le lavage professionnel des vêtements et du linge à base d'eau : toute autre utilisation prévue est donc interdite sauf autorisation écrite préalable du fabricant. N'utilisez jamais de produits de nettoyage à sec.

Il est interdit de laver les vêtements imbibés de substances manifestement nocives pour la santé des opérateurs, de poisons ou de produits cancérigènes.

Il est interdit d'utiliser la machine pour les enfants de moins de 16 ans.

Ne vaporisez pas et ne lavez pas la machine avec de l'eau.

Ne passez pas outre la serrure de la porte.

Ne laissez pas les enfants jouer avec ou dans la machine à laver. Les enfants doivent être surveillés de près lorsqu'ils se trouvent à proximité de la machine à laver.

Gardez les matériaux d'emballage hors de portée des enfants.

Gardez les détergents ou les produits chimiques hors de portée des enfants.

Gardez les enfants et les animaux domestiques éloignés de la porte de l'appareil lorsqu'elle est ouverte et que la machine est en marche.

Des connexions supplémentaires à la machine de l'extérieur, qui ne sont pas effectuées de manière professionnelle, dégagent le fabricant de toute responsabilité.

#### GARANTIES IMPORTANTES

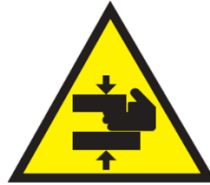

#### RISQUE D'ÉCRASEMENT

Il est interdit de travailler avec les protections de la machine retirées !

Vérifiez toujours que les dispositifs de sécurité fonctionnent correctement à chaque démarrage de la machine ! Chaque fois que vous démarrez, effectuez la procédure de contrôle décrite dans le paragraphe correspondant.

Il est obligatoire de connaître le fonctionnement de la machine et de ses systèmes d'urgence !

Il est interdit d'introduire des barres, des lattes ou des objets métalliques à l'intérieur du panier. En cas d'urgence, suivez toujours les procédures décrites ci-dessous.

Les machines équipées de systèmes de chauffage présentent un risque potentiel d'incendie. Toutes les précautions liées à ce risque doivent donc être prises : l'environnement doit être exempt de matériaux combustibles ; Prévoyez un extincteur approprié et facilement accessible à proximité de la machine.



#### RISQUE DE BRÛLURE

La machine, en raison de la nature même de l'activité à laquelle elle est destinée, présente un risque de brûlures. Les brûlures peuvent être causées par :

- Du contact avec le tissu sortant de la machine ;
- D'un contact prolongé avec le hublot lors d'un lavage à haute température ;
- Du contact avec les composants qui transportent la vapeur

#### LIRE ATTENTIVEMENT ET INFORMER TOUS LES OPÉRATEURS SUR LES SYSTÈMES D'INTERVENTION EN CAS DE COUPURE DE COURANT SOUDAINE



#### RISQUE D'ÉLECTROCUTION

Tout travail sur les parties électriques de la machine ne doit être effectué que par du personnel qualifié et après déconnexion de l'alimentation électrique de la machine.

Les circuits d'alimentation et de commande ne peuvent être altérés que par le personnel du fabricant, sinon les conditions de garantie seront annulées.

Il convient de noter que, en ce qui concerne les risques électriques, la machine a été conçue conformément

aux réglementations décrites dans le certificat de conformité délivré avec la machine.

Sur le panneau électrique, il y a la plaque de moniteur suivante qui doit être remplacée par une plaque identique si elle a été endommagée ou retirée.

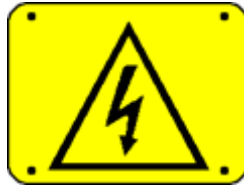

ATTENTION

Même lorsque la position de l'interrupteur principal est « 0 », les câbles en amont de l'interrupteur sont sous tension !



CONDITIONS PSYCHOPHYSIQUES DE L'OPÉRATEUR

L'opérateur en charge de la machine doit être en parfaite condition psychophysique ; Pendant le travail, vous devez adopter une posture droite devant la machine. Les mouvements brusques ou les gestes incontrôlés, par exemple lors de la prise et de l'insertion des tissus à repasser, doivent être évités afin d'éviter des collisions dangereuses avec le châssis de la machine.

Si d'autres opérateurs ou d'autres membres du personnel sont présents, ils ne doivent pas être une source de distraction pour l'opérateur qui utilise la machine.

Lors de l'utilisation de la machine, l'opérateur ne doit pas être distrait par les téléviseurs, les radios, etc., ni être soumis à toute autre source de distraction.



ÉCLAIRAGE

Dans la pièce où la machine est installée, il doit y avoir un éclairage uniforme d'une intensité de 300 à 500 lux, un éblouissement gênant doit également être évité.



ATTENTION!

Ces avertissements ne couvrent pas tous les risques possibles. L'utilisateur doit donc procéder avec la plus grande prudence dans le respect de la réglementation.

### 3. RESPONSABILITÉ DU FABRICANT

Les instructions de ce manuel ne remplacent pas mais complètent les obligations de se conformer à la législation en vigueur sur les réglementations en matière de sécurité et de prévention des accidents. En référence à ce qui est rapporté dans ce manuel, le fabricant décline toute responsabilité en cas de :

- utilisation de la machine contraire aux lois en vigueur en matière de sécurité et de prévention des accidents.
- Installation incorrecte de la machine.
- manque d'entretien périodique et programmé.
- échec ou mauvaise adhésion aux instructions fournies dans le manuel.
- Défauts de tension et d'alimentation secteur.
- modifications non autorisées de la machine.
- utilisation de la machine par du personnel non autorisé.

### 4. TRANSPORT ET DÉBALLAGE

Pendant le transport et le stockage éventuel, l'équipement doit rester dans les conditions environnementales suivantes :

- Température : -10°C÷50°C
- Humidité : 0 %÷90 % (sans condensation)

Il est recommandé de vérifier la machine à la réception, en prenant soin de signaler au transporteur tout

dommage causé, pendant le transport, tant aux composants internes qu'à la carrosserie externe.



**ATTENTION!**

Pendant la phase de manutention, utilisez un chariot élévateur avec les fourches aussi ouvertes que possible.



**ATTENTION!**

Pendant la phase de manutention, la machine doit rester en position horizontale. La machine ne doit jamais être placée en position verticale !

La machine doit être complètement déballée près du lieu d'installation.

Le cerclage doit être coupé et l'enveloppe de la housse retirée.

Les matériaux d'emballage ne doivent pas être dispersés dans l'environnement et doivent être stockés dans les espaces de collecte appropriés conformément à la réglementation en vigueur.

Ouvrez les deux portes latérales avec la clé latérale fournie.

Utilisez une clé pour retirer les boulons fixant la palette, qui sont visibles à la base des épaulements droit et gauche de la machine.



**ATTENTION!**

Vérifiez le poids net et le poids brut sur la fiche technique, jointe à la documentation de la machine : vérifiez la compatibilité avec les équipements de levage disponibles.



**ATTENTION!**

La palette ne doit pas être utilisée comme un support de machine normal ! La machine doit toujours être abaissée de la palette et positionnée comme décrit dans le paragraphe correspondant.



**ATTENTION!**

La machine ne doit être manipulée que lorsqu'elle est fixée à sa palette : la manutention et le levage par chariot élévateur ne doivent être effectués que par du personnel qualifié et compétent.

Pendant le transport, les machines supercentrifuges sont enfermées à l'intérieur (le berceau à la base) avec des butées, afin d'éviter le stress des amortisseurs.



**ATTENTION!**

Les loquets doivent être retirés, après que la machine a été placée et avant qu'elle ne soit mise sous tension.

Pour démonter les loquets, suivez la procédure décrite ci-dessous, en vous référant à la figure. Les chiffres sont indicatifs du type d'arrêts et non de la machine.

- retirer les panneaux arrière et avant ;
- dévisser les boulons qui verrouillent les loquets de transport ;
- démonter TOUTES les fixations de transport ;
- remonter les panneaux dans leur position d'origine ;

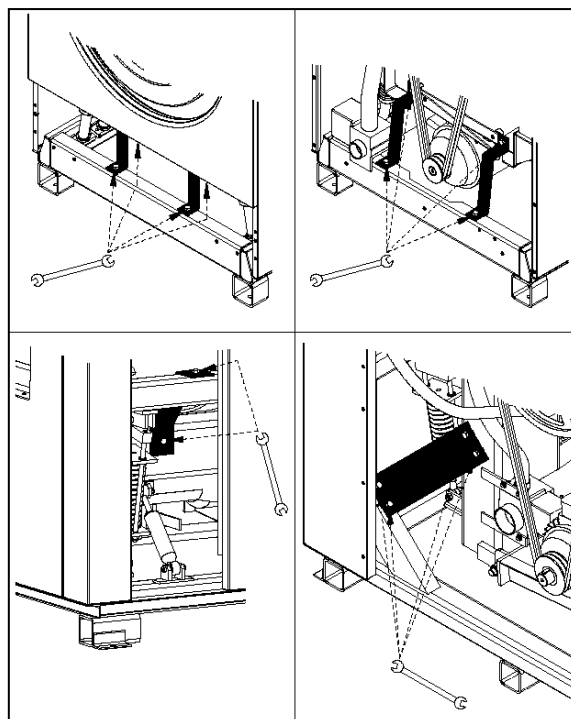

Pour les machines « basculantes », fonctionner comme suit :

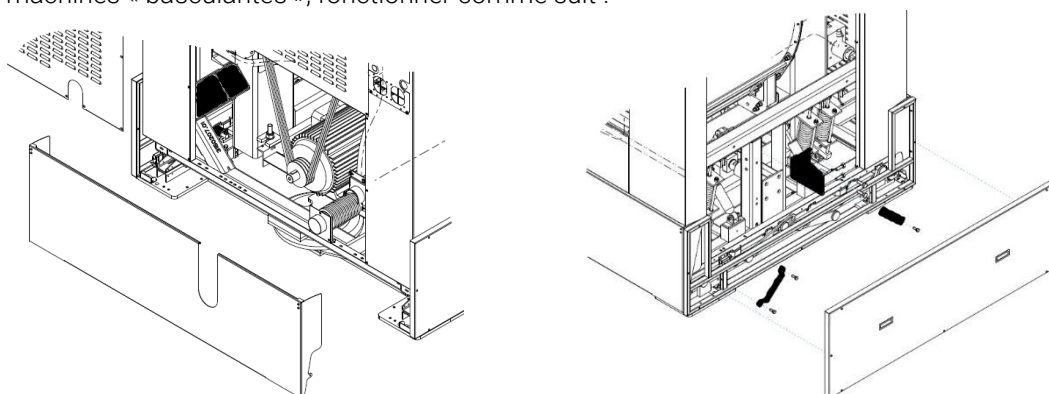

Retirez le panneau arrière et le dossier inférieur, retirez les loquets de transport.  
Retirez le panneau latéral et le côté et retirez les loquets.

Tous les panneaux doivent être remontés dans leur position d'origine, avant que la machine puisse être démarrée. Après les avoir retirés, les loquets doivent être stockés et réutilisés chaque fois que la machine doit être transportée. Les arrêts de transport ne sont PAS PRÉSENTS dans les machines à laver centrifuges rigides.

## 5. IDENTIFICATION DE LA MACHINE

L'équipement peut être identifié au moyen d'une plaque adhésive portant le numéro de série, le modèle, la puissance et les caractéristiques techniques. Les pièces de rechange et/ou les interventions nécessitent l'identification exacte du modèle auquel elles sont destinées.



La falsification, le retrait, l'absence de plaques d'identification ou tout autre élément qui ne permet pas l'identification sûre de la machine, rend toute opération d'installation et de maintenance difficile et annule automatiquement la garantie.

*Les machines à laver décrites ici sont destinées exclusivement au lavage des textiles à l'eau et sont destinées aux secteurs commercial, professionnel et industriel.*

MODÈLES ET CAPACITÉ DE CHARGE MAXIMALE (rapport 1:10)	
SUPER CENTRIFUGEUSE « S » CENTRIFUGEUSE « R » « H » ASEPTIQUE TANDEM « O »	CAPACITÉ DE CHARGE (Kg)
S8 à R8	8 (*)
S11 – R11 – O11	11 (*)
S14 à R14	14 (*)
S18 – R18 – O18	18 (*)
S23 – R23 – H23	23 (*)
S26	26 (*)
R30	30
H30	30
S32	32
S40 à R40	40
S55 à R55	55
H55	55
S70 à R70	70
S85 à R85	85
S100	100
S125	125

Certains modèles avec les capacités marquées d'un (\*) peuvent être fabriqués et équipés pour être installés dans des magasins en libre-service avec des systèmes de paiement automatique. Pour certaines machines, le système de chauffage est alimenté par de l'eau chaude.

## 6a. INSTALLATION ET PLACEMENT

Toutes les opérations d'installation doivent être effectuées par du personnel professionnellement qualifié.

Vérifiez que la capacité au sol est compatible avec le poids de la machine qui peut être détecté à partir de la fiche technique ci-jointe. La charge de la machine peut être considérée comme totalement statique. Assurez-vous que le sol est propre et résistant à la chaleur.

Pour une utilisation, un fonctionnement et un entretien corrects, laissez un espace d'au moins 500 mm autour de la machine.

La température ambiante doit être comprise entre +5°C et +40°C et l'humidité relative doit être de 50%.  
L'environnement dans lequel la machine est installée doit avoir un renouvellement d'air suffisant.  
Le degré de protection est IP24.  
N'installez pas et n'utilisez pas la machine si elle est endommagée.  
Le bon fonctionnement est garanti jusqu'à 1000 m d'altitude.



**ATTENTION!**

Assurez-vous que l'appareil est alimenté en air propre et non contaminé par du chlore, du fluor ou d'autres vapeurs de solvants.

N'utilisez pas et ne stockez pas d'essence, d'huile ou d'autres matériaux inflammables à proximité de la machine. Cela peut provoquer un incendie ou une explosion.

Prévoir un extincteur à proximité de la machine, choisi et entretenu conformément à la réglementation en vigueur.



**ATTENTION!**

La machine NE DOIT PAS être installée à l'extérieur, mais dans un environnement FERMÉ spécialement construit et utilisé pour la blanchisserie.



**ATTENTION!**

Dans le cas des machines de type basculant, il y a des éléments externes de la machine elle-même, qui se déplacent pendant le chargement et le déchargement du linge.  
Pour les dimensions hors tout de la machine et les éléments mobiles dans les différentes positions, reportez-vous à la fiche technique.

Les machines suspendues à haute rotation d'une capacité allant jusqu'à 32 kg n'ont pas besoin d'être fixées au sol. Ils sont fournis avec des pieds en caoutchouc qui doivent être vissés aux trous filetés correspondants sur la base.

Un mauvais réglage de ces pieds peut donner lieu à de fortes vibrations des structures externes de la machine. La machine doit donc être installée parfaitement à niveau sur un sol qui n'a pas de réaction élastique. D'autre part, les machines supercentrifuges suspendues d'une capacité de 30 kg ou plus doivent être fixées au sol avec des chevilles à travers les trous des bases. Les machines doivent être installées parfaitement à niveau, sur un sol qui n'a pas de réaction élastique.



**ATTENTION!**

Il est interdit de placer des matériaux élastiques de toute nature ou taille entre la base de la machine et le sol.



**ATTENTION!**

N'installez pas la machine à laver sur les sols sans vérification par un technicien compétent qui peut évaluer l'impact de la charge dynamique sur le sol et le bâtiment.  
Dans ces installations, le fabricant décline toute responsabilité pour les éventuels dommages causés par les vibrations.

Les laveuses-essoreuses rigides doivent toutes être fixées au sol.

Si un sous-châssis en acier est disponible :

- Le sous-châssis doit être encastré dans une base en béton convenablement ancrée au sol.
- Avant d'ancrer la machine à la base, assurez-vous que le béton a pris et, surtout, que le sous-châssis est parfaitement de niveau.
- Placez la machine dans les trous d'ancrage appropriés et serrez fermement tous les boulons d'accouplement.

Les dimensions du contre-châssis et de la base en béton se trouvent dans la fiche technique ci-jointe.

Si des ancrages d'ancrage sont disponibles.



Ancre en acier

Suivez les étapes ci-dessous :

- Préparez la base en béton convenablement ancrée au sol, selon les dimensions minimales indiquées dans la fiche technique ;
- Assurez-vous que la base en béton est ancrée au sol, qu'elle a adhéré et que la surface réalisée est parfaitement plane ;
- Abaissez la machine de la palette et placez-la dans sa position finale sur la base en béton ;
- À l'aide des panneaux ouverts, marquez sur la base en béton les points où les ancrages en acier seront placés, correspondant aux trous dans la base métallique de la machine à laver ;
- Déplacez la machine pour dégager les zones de perçage ;
- Percez aux points précédemment identifiés et selon les données techniques contenues dans le tableau suivant.
- Nettoyez les trous que vous venez de faire
- Repositionnez la machine de manière à ce que les trous faits correspondent aux trous de la base de la machine à laver ;
- Insérez les ancrages en acier à travers les trous de la base de la machine à laver, à l'intérieur des trous pratiqués dans le béton

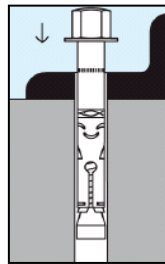

- Fermez l'ancrage à une valeur de 80 Nm (pour M12) avec une clé dynamométrique



**ATTENTION!**

Pour toutes les machines rigides installées, effectuez un test en faisant exécuter un cycle d'essorage à pleine charge (vitesse maximale et charge nominale), en vérifiant que :

- il n'y a pas de vibrations ;
- il n'y a pas de bruits ;
- Il n'y a pas de points de contact ou de glissement entre le panier et le réservoir de la machine.

**IMPORTANT :** Dans le cas où l'un des problèmes énumérés ci-dessus se produit, cela signifie que la machine n'a pas été correctement fixée au sol. Vérifier de nouveau:

- le nivellement correct de la base en béton ;
- l'ancrage correct de la base en béton au reste du sol ;
- la fermeture correcte des ancrages en acier.

#### 6b. INSTALLATION ET POSITIONNEMENT : ANNOTATIONS POUR MACHINES ASEPTIQUES

En plus de toutes les indications données dans le paragraphe précédent, pour les machines aseptiques.

Les machines aseptiques sont en effet équipées d'une double porte :

- une porte de chargement, sur le côté de l'écran tactile IM11 : c'est la porte « côté sale » qui doit s'ouvrir dans la pièce où sont apportés les tissus à laver
- une porte d'évacuation, du côté opposé à l'IM11 : c'est la porte « côté propre » qui doit s'ouvrir sur la pièce où sont déchargés les tissus lavés et nettoyés

Pour effectuer correctement l'installation, il est nécessaire de disposer de la fiche technique de la machine, qui contient des informations importantes pour l'installateur :

- distance minimale/maximale entre les côtés/couvercle de la machine et la paroi séparant les salles aseptiques
- Taille maximale et positionnement correct de la cloison de séparation entre les salles aseptiques
- Points de raccordement (remplissage d'eau, remplissage de détergent, vidange, etc.) du côté sale

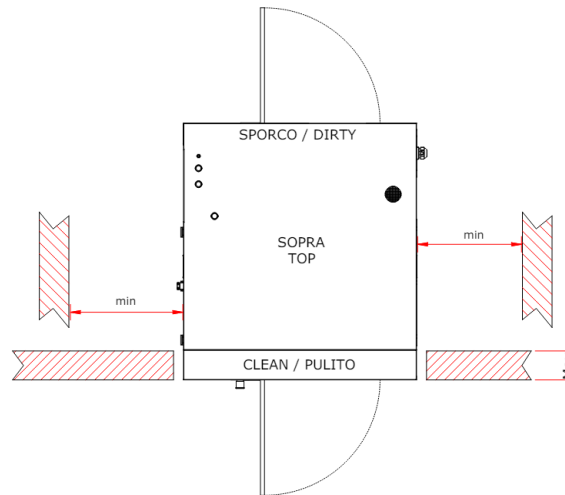

## 7. INFORMATIONS SUR LES ÉMISSIONS SONORES

Le bruit aérien produit par la machine produit un niveau de pression acoustique continu pondéré A inférieur à 70 dB.

## 8. CONNEXION ÉLECTRIQUE



**ATTENTION!**

Le raccordement électrique doit être effectué par du personnel qualifié et doit répondre aux exigences des règles et/ou réglementations locales et nationales en vigueur. Vérifiez que la tension d'alimentation correspond à celle indiquée sur les données de la plaque signalétique (tolérance de tension  $\pm 10\%$ , tolérance de fréquence  $\pm 1\text{Hz}$ ).



**ATTENTION!**

Vérifiez que le vol d'alimentation correspond à celui indiqué sur la plaque signalétique.

Les données de la plaque signalétique sont visibles à l'arrière de la machine. Pour la connexion, utilisez un câble de type H05 VV – F ou supérieur, dimensionné selon les données sur la plaque. En amont de l'appareil, placez un dispositif de déconnexion omnipolaire verrouillé avec un cadenas (par exemple un disjoncteur différentiel) avec une ouverture entre les contacts qui permet une déconnexion complète dans les conditions de surtension de catégorie III, et conformément à la réglementation en vigueur en la matière.

Le pouvoir de coupure du disjoncteur doit être d'au moins 10 kA.



**ATTENTION!**

**Assurer la protection électrique au moyen d'un dispositif d'interruption RCD de type B (sensible à la valeur moyenne du courant).**

Assurez-vous que l'interrupteur principal du système est en position « 0 » (OFF) lors de la connexion de la machine.

Assurez-vous que l'interrupteur principal de la machine est en position « 0 ». Ouvrez la porte d'entrée de

l'alimentation.

Faites passer le câble d'alimentation de taille appropriée (voir tableaux ci-dessous) à travers le presse-étoupe fourni avec la machine.

Le raccordement des câbles d'alimentation électrique doit être effectué à un sectionneur et à une borne de terre (déjà présents dans l'appareil).

Selon le type d'alimentation fourni par la plaque signalétique de la machine, connectez les fils, à l'aide de la pointe d'un tournevis, au sectionneur et à la borne de terre marquée comme suit :



: Pince de mise à la terre

L1, L2, L3 : Connexions de phase

N : Connexion neutre

Lors de l'installation ou du remplacement du câble d'alimentation, le conducteur de terre doit être au moins 5 cm plus long que les autres.



**ATTENTION!**

L'appareil doit être connecté à un système de mise à la terre efficace : le fabricant décline toute responsabilité dans le cas où ce branchement n'est pas effectué conformément aux dispositions de la réglementation en vigueur en la matière. Si la machine à laver est installée sur une surface métallique, cette surface doit être connectée au système de mise à la terre avec un conducteur indépendant de la mise à la terre de la machine à laver.



**ATTENTION!**

Pour les machines basculantes, assurez-vous que le mouvement de la machine ne compromet pas la connexion aux panneaux d'alimentation électrique.



**ATTENTION!**

Pour les machines équipées d'un moteur servo-ventilé, assurez-vous que le sens de rotation du ventilateur correspond au sens imprimé sur l'étiquette du moteur. En cas de divergence, inversez l'ordre dans lequel les phases sont connectées directement à partir du bornier principal de la machine.

Avant toute opération de maintenance, débranchez l'alimentation électrique : pour l'entretien, reportez-vous au schéma de câblage de la machine, inséré dans la porte latérale gauche ou disponible sur le site Web du fabricant.

Les sections minimales des câbles d'alimentation et de terre, exprimées en mm<sup>2</sup>, sont les suivantes :

mm <sup>2</sup>		CHAUFFAGE ÉLECTRIQUE OU ÉLECTRIQUE + VAPEUR (50/60Hz)		
TYPE	TAILLE	1ph208V-240V	3ph208V-240V	3ph380V-440V
R, S	8	6	4	4
R, S	11, 14	10	6	4
R	18	16	10	6
S, D	18	NA	10	6
R	23	16	10	6
S, D	23	NA	10	6
S	26	NA	16	10
R	30	NA	16	10
D	30	NA	16	10
S	32	NA	16	10
R, S	40	NA	25	10
R, S, D	55, 70, 85	NA	25	16

mm <sup>2</sup>		CHAUFFAGE ÉLECTRIQUE OU ÉLECTRIQUE + VAPEUR (50/60Hz)		
TYPE	TAILLE	1ph208V-240V	3ph208V-240V	3ph380V-440V
S	100, 125	NA	NA	NA

mm <sup>2</sup>		CHAUFFAGE À LA VAPEUR OU À L'EAU CHAUDE (50/60Hz)		
TYPE	TAILLE	1ph208V-240V	3ph208V-240V	3ph380V-440V
S	8, 11, 14, 18	2,5	2,5	2,5
R	11, 14, 18	2,5	NA	2,5
S, D	18	NA	2,5	2,5
R	23	2,5	NA	2,5
S, D	23	NA	2,5	2,5
S	26	NA	4	4
R	30	NA	4	4
D	30	NA	4	4
S	32	NA	4	4
R	40	NA	4	4
S	40	NA	6	6
R, S, D	55	NA	6	6
R, S	70, 85	NA	10	6
S	100, 125	NA	10	6

TYPE : R = rigide, S = supercentrifuge, D = aseptique

TAILLE : capacité de charge exprimée en kg

NA : Sans objet



**ATTENTION!**

Les sections minimales mentionnées ci-dessus peuvent varier en fonction de la longueur de la connexion. Pour les longueurs supérieures à 5 mètres, augmentez la section proportionnellement à la longueur supplémentaire.



**ATTENTION!**

Le raccordement de la machine doit toujours être effectué en fonction des données de série (puissance, tension d'alimentation, fréquence). Pour les tensions d'alimentation autres que celles fournies, demandez des informations au fabricant.



**ATTENTION!**

Dans le cas où l'alimentation provient d'un générateur diesel, l'onduleur nécessite l'application d'une inductance supplémentaire et d'un filtre spécial.



**ATTENTION!**

Dans le cas où la machine fonctionne avec des pièces, des jetons ou des systèmes équivalents, le dispositif d'arrêt d'urgence n'est pas présent. L'installateur doit fournir et installer un dispositif d'arrêt d'urgence situé à distance et connecté à chaque machine de l'installation.



**ATTENTION!**

Les sections minimales indiquées peuvent varier en fonction de la longueur de la connexion. Pour les longueurs supérieures à 5 mètres, augmentez la section proportionnellement à la longueur supplémentaire.



**ATTENTION!**

Même lorsque la position de l'interrupteur principal est « 0 », les câbles en amont de l'interrupteur sont sous tension !



**ATTENTION!**

Le raccordement de la machine doit toujours être effectué en fonction des données de série (puissance, tension d'alimentation, fréquence). Pour les tensions d'alimentation autres que celles fournies, demandez des informations au fabricant.



**ATTENTION!**

Toutes les machines à laver sont équipées d'un régulateur de vitesse et donc d'un variateur de fréquence : il est spécifiquement nécessaire d'assurer une protection différentielle au moyen d'un dispositif RCD de type B (sensible à la valeur moyenne du courant).



**ATTENTION!**

La machine doit être protégée par des disjoncteurs appropriés de type magnétothermique et différentiel, installés à l'extérieur de la machine. Le pouvoir de coupure du disjoncteur doit être d'au moins 10 kA. La protection magnétique, c'est-à-dire la protection contre les courts-circuits, peut également être assurée au moyen d'un sectionneur de fusibles omnipolaire de même taille.

Les caractéristiques de la capacité du disjoncteur, ainsi que le courant IDn du différentiel, sont répertoriées dans le tableau suivant :

		CHAUFFAGE ÉLECTRIQUE OU ÉLECTRIQUE + VAPEUR (50/60Hz)		
TYPE	TAILLE	1ph208V-240V	3ph208V-240V	3ph380V-440V
R, S	8	32 A à 0,03 A	20 A à 0,03 A	16 A à 0,03 A
R, S	11	63A à 0,03A	25 A à 0,03 A	16 A à 0,03 A
R	14	80 A à 0,03 A	32 A à 0,03 A	20 A à 0,03 A
S	14	NA	40 A à 0,03 A	20 A à 0,03 A
R	18	100 A à 0,03 A	40 A à 0,03 A	25 A à 0,03 A
S, D	18	NA	40 A à 0,03 A	25 A à 0,03 A
R	23	100 A à 0,03 A	63A à 0,03A	32 A à 0,03 A
S, D	23	NA	40 A à 0,03 A	25 A à 0,03 A
S	26	NA	80 A à 0,03 A	40 A à 0,03 A
R	30	NA	80 A à 0,03 A	63A à 0,03A
D	30	NA	80 A à 0,03 A	63A à 0,03A
S	32	NA	80 A à 0,03 A	63A à 0,03A
R, S	40	NA	100 A à 0,03 A	63A à 0,03A
R, S, D	55, 70, 85	NA	125 A à 0,03 A	63A à 0,03A
S	100, 125	NA	NA	NA

		CHAUFFAGE À LA VAPEUR OU À L'EAU CHAUDE (50/60Hz)		
TYPE	TAILLE	1ph208V-240V	3ph208V-240V	3ph380V-440V
S	8	6 A à 0,03 A	NA	6 A à 0,03 A
R, S	11	6 A à 0,03 A	NA	6 A à 0,03 A
R	14	6 A à 0,03 A	NA	6 A à 0,03 A
S	14	NA	6 A à 0,03 A	6 A à 0,03 A
R	18	6 A à 0,03 A	NA	6 A à 0,03 A
S, D	18	NA	10 A à 0,03 A	10 A à 0,03 A
R	23	6 A à 0,03 A	NA	6 A à 0,03 A
S, D	23	NA	10 A à 0,03 A	10 A à 0,03 A
S	26	NA	16 A à 0,03 A	10 A à 0,03 A
R	30	NA	20 A à 0,03 A	16 A à 0,03 A
D	30	NA	20 A à 0,03 A	16 A à 0,03 A

TYPE	TAILLE	CHAUFFAGE À LA VAPEUR OU À L'EAU CHAUDE (50/60Hz)		
		1ph208V-240V	3ph208V-240V	3ph380V-440V
S	32	NA	20 A à 0,03 A	16 A à 0,03 A
R, S	40	NA	25 A à 0,03 A	16 A à 0,03 A
R	55	NA	25 A à 0,03 A	16 A à 0,03 A
S, D	55	NA	32 A à 0,03 A	20 A à 0,03 A
R, S	70	NA	32 A à 0,03 A	20 A à 0,03 A
R, S	85	NA	40 A à 0,03 A	25 A à 0,03 A
S	100, 125	NA	4 A à 0,03 A	25 A à 0,03 A

TYPE : R = rigide, S = supercentrifuge, D = aseptique

TAILLE : capacité de charge exprimée en kg

NA : Sans objet

### 9. CONNEXION HYDRAULIQUE : CHARGEMENT D'EAU

Les machines à laver sont équipées d'électrovannes pour le chargement de l'eau froide et chaude (et de l'eau dure pour les modèles qui en fournissent) : chaque entrée d'eau est identifiée : pour les dimensions de raccordement, reportez-vous à la fiche technique correspondante.

Un robinet-vanne doit être prévu en amont de chaque tuyau d'alimentation hydraulique qui permet d'interrompre à tout moment l'écoulement de l'eau vers la machine, tant pour les situations d'urgence que pour les opérations de maintenance normales. Un filtre à eau inspectable doit être installé en amont de chaque entrée : c'est également une bonne idée de vérifier les filtres des électrovannes de chargement, après une courte période d'utilisation de la machine, surtout si les tuyaux auxquels le raccordement a été effectué sont anciens ou n'ont pas été utilisés depuis longtemps.



**ATTENTION!**

**La pression d'alimentation en eau doit être comprise entre un minimum de 0,05 MPa et un maximum de 1 MPa. La température d'entrée d'eau ne doit jamais être inférieure à 5°C et supérieure à 60°C.**

(Les valeurs minimales et maximales tiennent compte de tous les différents modèles de vannes présents dans les différentes tailles de machines).

Plus la pression d'alimentation est faible, plus les temps de chargement sont élevés.

En présence de plusieurs machines à laver, la conduite d'alimentation en eau doit avoir un diamètre qui permette un débit rapide même en cas de chargement simultané de toutes les machines à laver.



**ATTENTION!**

Toutes les vannes d'arrivée d'eau doivent être connectées à tout moment ! Si le système n'a pas d'eau chaude desservie, utilisez de l'eau froide pour alimenter également la vanne identifiée comme « EAU CHAUDE » et, le cas échéant, également celle identifiée comme « EAU DURE ».



**ATTENTION!**

Pour les machines basculantes, assurez-vous que le mouvement de la machine ne compromet pas la connexion aux collecteurs d'arrivée d'eau.



**ATTENTION!**

Le système de chauffage HOT WATER ne fournit aucune autre forme de chauffage indépendante ou externe autre que la même eau chaude servie à la machine. Cependant, la thermorégulation est garantie par l'activation alternée de l'entrée d'eau chaude et froide.

## 10. RACCORDEMENT DE PLOMBERIE : ÉVACUATION D'EAU

Les électrovannes utilisées pour la vidange sont du type normalement ouvert, c'est-à-dire qu'elles évacuent l'eau en cas de panne de courant soudaine.

En présence de plusieurs machines à laver, la conduite de vidange doit avoir un diamètre tel qu'il permette une sortie rapide des vidanges simultanées de toutes les machines à laver ; Le collecteur de vidange doit être fait de manière à empêcher l'eau évacuée d'une machine à laver de rentrer dans une machine à laver adjacente.

Le rejet se fait par chute naturelle, donc les tuyaux de refoulement ne doivent pas avoir de dépressions et de contre-pentes : une pente minimale de 2% est requise pour un débit correct.

Le système d'échappement doit répondre aux exigences des normes et/ou réglementations locales et nationales applicables.



**ATTENTION!**

Pour les machines basculantes, assurez-vous que le mouvement de la machine ne compromet pas le raccordement au puisard de drainage.

## 11. CONNEXION À LA VAPEUR

Uniquement pour les machines équipées d'un chauffage à vapeur, il est nécessaire d'effectuer un raccordement au réseau vapeur. La connexion doit être effectuée par du personnel qualifié et doit répondre aux exigences des règles et/ou réglementations locales et nationales en vigueur. Vérifiez que la vapeur présente les caractéristiques indiquées dans les fiches techniques et que tous les composants du système sont certifiés.

La vanne vapeur est livrée non montée : son raccordement électrique et hydraulique est à la charge de l'installateur.



**ATTENTION!**

Une fois le raccordement de la vanne à l'extérieur de la machine terminé, l'ensemble doit être protégé par le boîtier métallique fourni : voir figure ci-dessous.

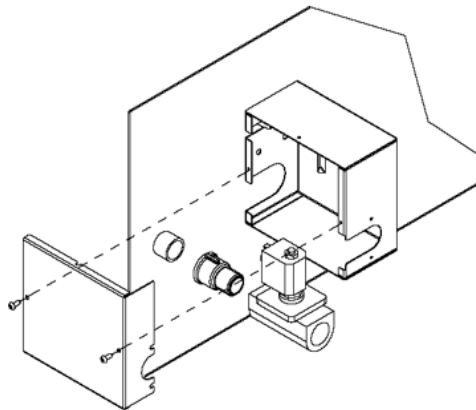

Le système d'alimentation en vapeur doit être construit selon le schéma suivant. Enfin, toutes les connexions entre le système et l'appareil doivent être soumises à un test d'étanchéité.

- A) machine
- B) Système extérieur
- C) Système d'alimentation en vapeur

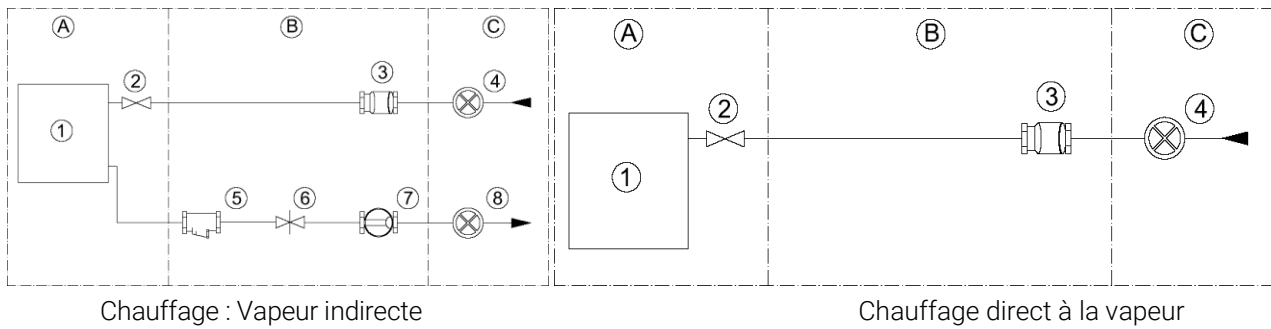

Les éléments du système sont identifiés dans les diagrammes comme suit :

- 1) machine à laver
- 2) vanne de vapeur (fournie)
- 3) filtre
- 4) Vanne d'entrée de vapeur
- 5) Purgeur de vapeur
- 6) Clapet anti-retour
- 7) Indicateur de passage
- 8) Robinet-vanne de sortie de condensat



**ATTENTION!**

La machine peut fonctionner avec une pression de vapeur de 0,5 bar à 9 bars, mais plus la pression de vapeur est faible, plus l'eau est chauffée longtemps pendant les phases de lavage.



**ATTENTION!**

Pour les machines basculantes, assurez-vous que le mouvement de la machine ne compromet pas la connexion aux collecteurs de vapeur.

## 12. CONNEXION D'AIR COMPRIMÉ

Le raccordement au système d'air comprimé n'est nécessaire que pour certains modèles de machines : veuillez vous référer à la fiche technique.

Le système doit être réalisé par du personnel qualifié et doit répondre aux exigences des normes et/ou réglementations locales et nationales en vigueur.

Toutes les connexions entre le système et l'appareil doivent être soumises à un test d'étanchéité. Pour cette opération, nous recommandons l'utilisation de sprays de coulis. S'il y a des fuites, éliminez-les



**ATTENTION!**

Pour les machines basculantes, assurez-vous que le mouvement de la machine ne compromet pas la connexion au système d'air.

## 13. CONNEXION INTERNET

Pour les machines qui en sont équipées, il y a un appareil sur le dossier qui peut se connecter à Internet (IOT, Internet Of Things).

Avec le système IOT installé et fonctionnel, ainsi que l'utilisation du portail approprié, il est possible de maintenir vos machines à jour, d'envoyer et de recevoir des configurations personnalisées, de modifier/créer des programmes de lavage à distance sans passer par l'utilisateur, de détailler l'aspect graphique de l'écran tactile, de recevoir des statistiques de fonctionnement et le rapport des erreurs/dysfonctionnements.

La connexion au réseau peut se faire par câble (ETHERNET) ou via une connexion WIFI (2,4 GHz).

**ATTENTION!**

Assurez-vous d'avoir obtenu les autorisations de votre administrateur réseau local. Vérifiez s'il y a des blocages ou des pare-feu qui empêchent les nouveaux appareils de profiter de l'Internet local. Vérifiez que la couverture WIFI (2,4 GHz) est constante et présente à l'endroit où la machine est installée. Si vous préférez utiliser via un câble ETHERNET, assurez-vous d'effectuer toutes les vérifications de continuité et de connectivité au routeur/modem principal avant de le connecter à la machine.

À l'aide du mot de passe utilisateur 1234567, entrez dans le menu MOT DE PASSE ET INITIALISATIONS, puis dans CONFIGURATION RÉSEAU IOT.

Si la connexion est établie par câble, sélectionnez ETHERNET, appuyez sur la case à trois points et réglez la configuration DHCP sur OFF si vous devez définir une adresse IP bien définie pour la machine, sinon laissez DHCP activé pour l'affectation automatique (recommandé).

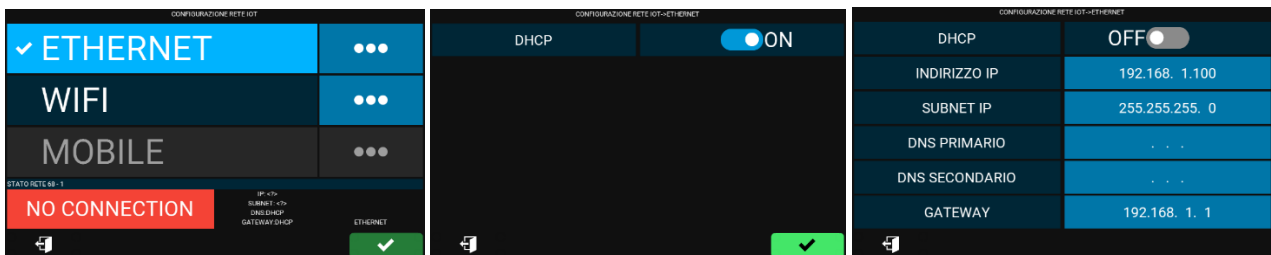

Si la connexion est établie via WIFI (2,4 GHz), sélectionnez WIFI, appuyez sur la case avec trois points ci-dessous, appuyez sur l'icône de la loupe pour rechercher les réseaux disponibles (SSID), si nécessaire entrez le mot de passe du réseau (demandez à l'administrateur réseau).

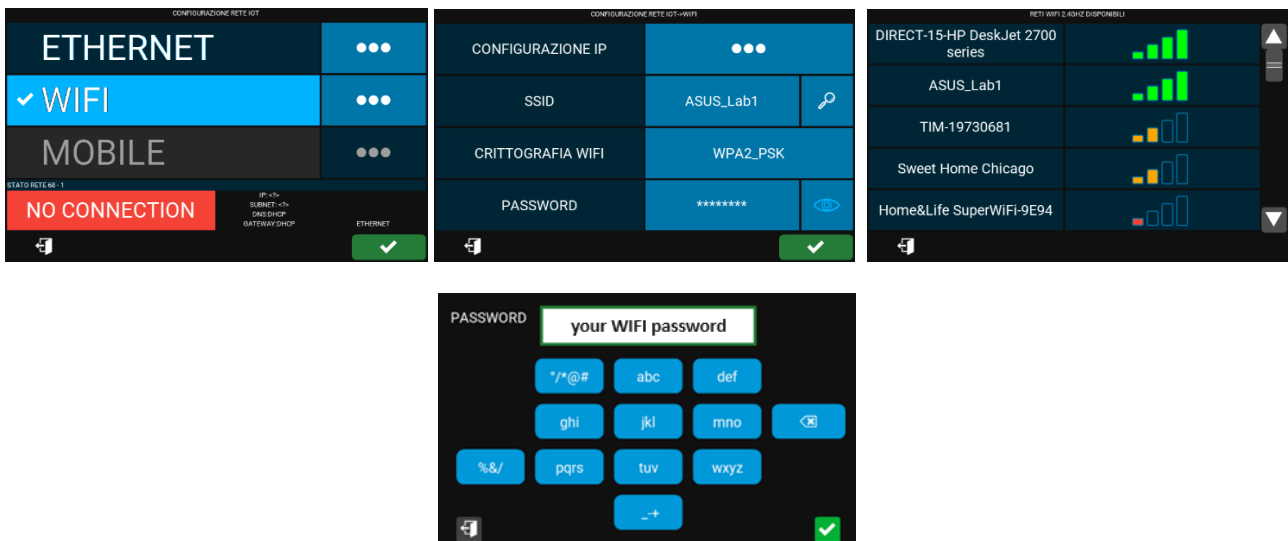

Pour les deux modes de connexion, l'état réel de la connexion est immédiatement mis en évidence par les messages :

- AUCUNE CONNEXION : Le réseau n'atteint pas la machine, Le réseau n'a pas été configuré correctement, le dispositif IOT de la machine est éteint.
- RÉPONSE CLOUD EN ATTENTE → PAS DE CLOUD : Le réseau a été configuré mais la couverture n'est pas suffisante, le cloud ne reconnaît pas la machine.
- OK : La connexion a été établie et est solide.

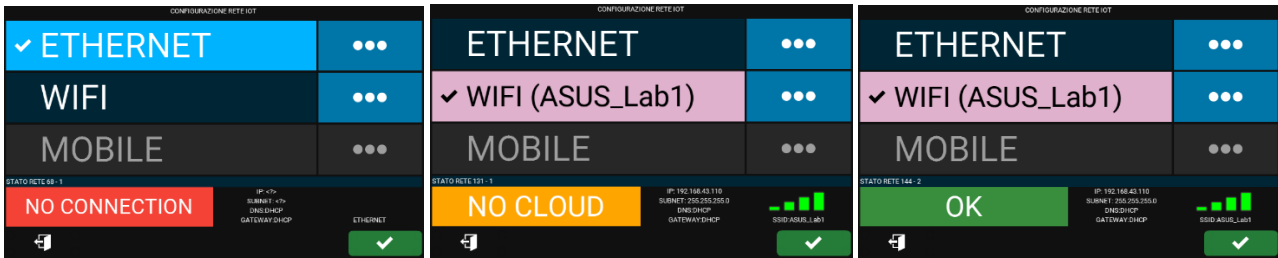

L'état de connexion de la machine est également affiché sur l'écran principal de sélection du programme. En bas à gauche de l'écran, le nuage blanc avec point d'exclamation indique une erreur de connexion générique, tandis que le nuage vert garantit une connectivité parfaite de la machine.

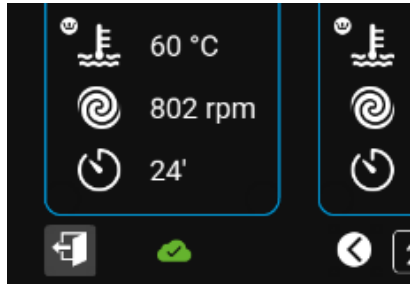

Lorsque la machine est connectée au réseau, la mise à jour du système est effectuée automatiquement toutes les 12 heures : la machine peut donc effectuer deux synchronisations par jour sans aucune intervention, il suffira de la maintenir. La mise à jour automatique a lieu même lorsque la machine est en cours d'exécution et ne limite pas son utilisation.

Inversement, vous pouvez effectuer plusieurs synchronisations en travaillant manuellement.

Connectez-vous avec le mot de passe 1234567, sélectionnez MAINTENANCE, puis MISE À JOUR IOT. Appuyez ensuite sur l'icône en forme de triangle vert pour télécharger/télécharger des mises à jour vers et depuis le cloud. Lors de la phase de mise à jour manuelle, la machine n'est pas opérationnelle et les écrans qui apparaissent sont comme ceux décrits ci-dessous.

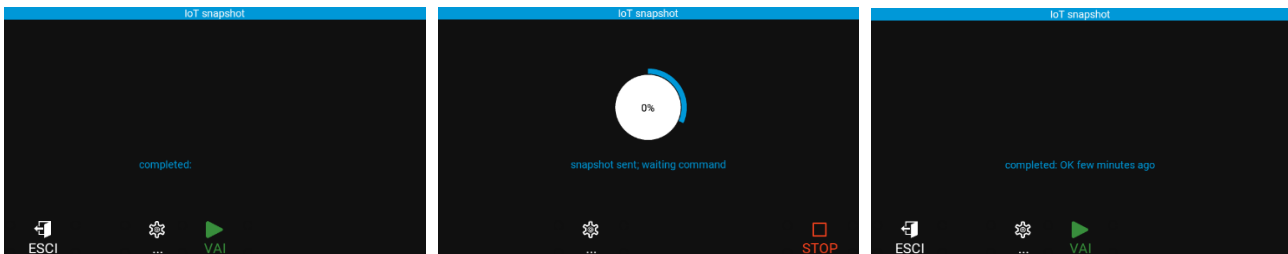

Si les modifications ou mises à jour téléchargées l'exigent, la machine peut s'éteindre et se rallumer de manière autonome (redémarrage) à la première pause utile, c'est-à-dire lorsqu'un cycle de lavage n'est pas en cours. Le redémarrage est pré-signalé sur l'écran et l'utilisateur a le droit de le reporter à la prochaine pause utile.

#### 14. UTILISATION DE DÉTERGENTS

L'utilisateur doit contacter son fournisseur de produits chimiques pour connaître les risques associés aux produits individuels et à leurs combinaisons.

Vous devrez avoir l'assurance que les produits et leurs combinaisons sont compatibles et ne causent pas d'oxydation ou de dommages aux personnes et à la machine à laver.

À cet égard, les éléments suivants entrent en contact avec les détergents :

- AISI304 en acier inoxydable ;
- polypropylène PP ;
- EPDM, NBR, caoutchoucs de silicone ;
- verre borosilicaté.



L'attention est attirée sur le fait que l'utilisation d'hypochlorite (eau de Javel) génère une corrosion qui peut provoquer des défauts sur certaines parties de la machine, dans certaines conditions d'utilisation.

### 15. DÉMARRAGE ET TEST DE LA MACHINE, MOT DE PASSE DE L'UTILISATEUR

Une fois toutes les connexions effectuées, la machine doit être mise en marche conformément aux instructions fournies par son équipement de contrôle. La machine doit être testée dans toutes ses parties : il est particulièrement suggéré d'assister au moins à un programme complet, réalisé à pleine charge.

Lorsque vous l'allumez pour la première fois, il vous sera demandé de sélectionner la langue, la date et l'heure. Cependant, ces éléments peuvent être modifiés ultérieurement en appuyant sur la touche MENU et en saisissant le mot de passe « USER » : 1234567.

De plus, à chaque fois qu'il est allumé (pour les machines qui en sont équipées), il sera possible de connecter la machine à un réseau Internet WIFI ou filaire. En appuyant sur le bouton vert, vous pouvez accéder au menu de configuration de votre réseau. Le message disparaît une fois la connexion établie ou en tout cas après avoir appuyé sur le bouton rouge pour annuler la demande.

### 16. LE BOUTON D'URGENCE

L'image ci-dessous montre le champignon d'urgence (le cas échéant).



**ATTENTION!**

Le bouton d'urgence (le cas échéant), lorsqu'il est enfoncé, agit en mode d'arrêt catégorie = 1 : couper l'alimentation électrique de la commande. Dans ce cas, l'écran s'éteint et le cycle est automatiquement interrompu : le panier, s'il a tourné, s'arrête inertiuellement ; La baignoire est vidée.

Le champignon d'urgence ne doit être pressé qu'au cas où vous seriez confronté à une situation dangereuse.

Lorsque la situation dangereuse est surmontée, le bouton d'urgence peut être réinitialisé en le tournant dans le sens des aiguilles d'une montre : l'écran s'allume et tout cycle précédemment interrompu reste en mode veille et les possibilités suivantes sont fournies :

- reprendre le programme précédent du cycle interrompu ;
- Abandonnez définitivement le programme.



**ATTENTION!**

Il est important que le responsable de la blanchisserie soit au courant des procédures d'urgence et qu'il s'assure que le personnel qui utilisera la machine est conscient des dangers de la machine elle-même et connaît lui-même les procédures d'urgence.

Des tests périodiques sont effectués sur le personnel qui utilise la machine pour s'assurer que les procédures ont été bien comprises.

### 17. LE TIROIR À DÉTERGENT

L'image ci-dessous montre la porte d'accès pour le chargement des détergents.  
 Dans les machines plus petites, l'ouverture du couvercle en caoutchouc met en évidence trois compartiments P, W, S pour le chargement des détergents respectivement pour le prélavage, le lavage et l'assouplissant.



Sur les machines plus grandes, l'ouverture de la porte métallique met en évidence 4 carafes pour le chargement de détergents en poudre ou liquides.  
 Veuillez noter que les temps de chargement du détergent et les durées d'activation des vannes correspondantes sont programmables.

### 18. BOUCHES D'AÉRATION

Les ouvertures d'air dans le dossier et éventuellement sur le couvercle de la machine, y compris les raccords d'aération, doivent toujours rester libres (exemple). Le passage de l'air à travers les persiennes ne doit en aucun cas être restreint !



### 19. PRÉPAREZ VOS VÊTEMENTS

La machine doit être chargée selon les caractéristiques de l'étiquette de série : elle ne doit pas être chargée avec un poids supérieur à la charge nominale prévue dans la fiche technique et la plaque signalétique.  
 Avant de décider du programme le plus approprié, divisez le linge en fonction des tissus et des fibres, afin d'obtenir un lavage uniforme de toute la charge.  
 Avant le chargement, assurez-vous que les vêtements portent l'étiquette avec l'autorisation de lavage en machine et suivez toujours les instructions du fabricant du tissu.

### 20. UTILISATION DE LA MACHINE ASEPTIQUE

La machine à laver Aseptique est conçue pour être utilisée dans des environnements où il est crucial de maintenir un haut niveau d'hygiène, tels que les hôpitaux, les laboratoires et les industries alimentaires. Son objectif principal est d'éviter la contamination croisée entre le linge sale et le linge propre. Ce type de machine à laver se caractérise par une structure à deux compartiments distincts : un « côté sale », où le linge contaminé est chargé,

et un « côté propre », où le linge est vidé après le cycle de lavage et de désinfection. La séparation physique entre les côtés sale et propre empêche la contamination croisée.

**Chargement (côté sale) :** L'opérateur du côté sale charge le linge contaminé dans la laveuse par la trappe située de ce côté. La pièce du « côté sale » doit être conçue pour contenir et manipuler le linge sale, minimisant ainsi le risque de contamination s'échappant dans l'air ou d'autres surfaces. L'opérateur sélectionne le cycle de lavage approprié sur l'IM11 (voir paragraphes suivants). Les cycles comprennent plusieurs étapes de pré-lavage, lavage, rinçage et désinfection, avec l'utilisation de détergents qui assurent l'élimination des contaminants. L'opérateur du « côté sale » doit porter des équipements de protection individuelle tels que des gants, des masques et des blouses pour se protéger des contaminants potentiellement dangereux.

**Vidange (côté propre) :** Une fois le cycle terminé, le linge lavé est vidangé du côté propre de la machine. La trappe de ce côté ne peut être ouverte que lorsque le cycle de lavage est terminé, ce qui garantit qu'aucun linge contaminé ne peut sortir du côté propre (voir paragraphes suivants). L'opérateur Clean Side récupère le linge propre et désinfecté. Cet opérateur travaille dans un environnement contrôlé et hygiénique, physiquement séparé de la zone latérale sale pour éviter tout risque de recontamination.

## 21. CHARGEZ LA MACHINE ET FERMEZ LA PORTE

La machine doit être chargée selon les caractéristiques indiquées sur l'étiquette de série. L'étiquette est collée à l'arrière de la machine elle-même.



**ATTENTION!**

La machine doit être chargée avec du linge aussi homogène que possible et avec un poids qui ne dépasse pas celui prévu dans la fiche technique et l'étiquette de série.

Avant de charger du linge sec, assurez-vous que le tambour est complètement vide. Après avoir chargé la machine, fermez la porte.

Selon le type de machine, la porte peut être fermée de différentes manières :



Verrouillage du bouton : Tournez le bouton dans le sens des aiguilles d'une montre jusqu'à ce qu'il se verrouille

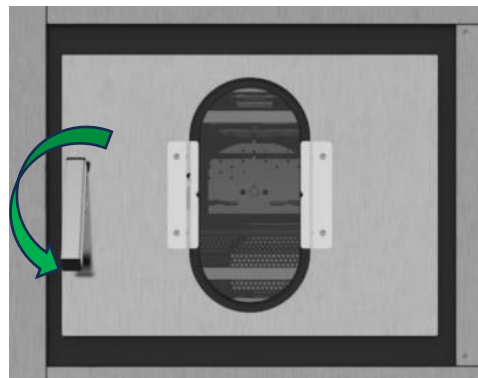

Machine aseptique (18/23).  
Fermeture de la poignée : Abaissez la poignée

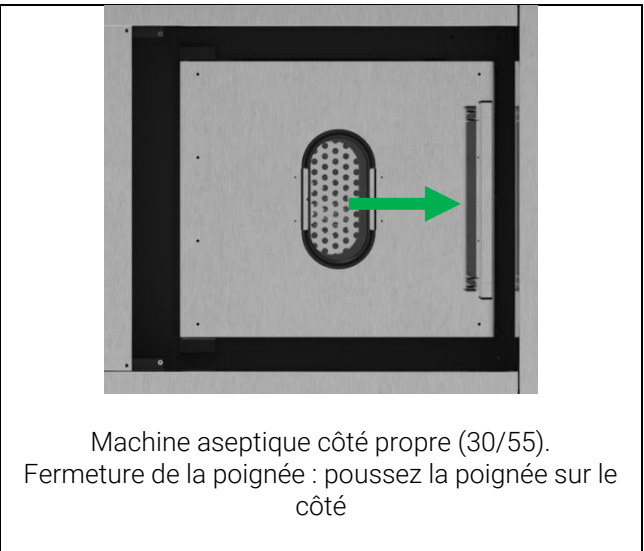
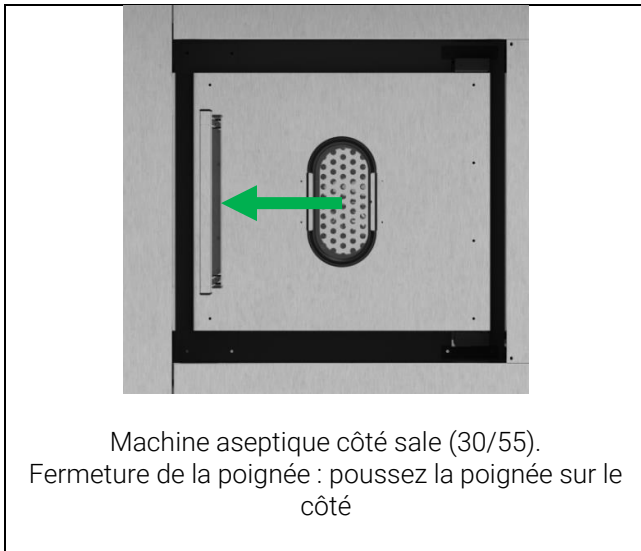

**ATTENTION!**

Assurez-vous que lors de la fermeture du hublot, aucun rabat de tissu n'est pincé entre la porte et l'avant de la machine.



**ATTENTION!**

Pour les machines à laver à barrière (double porte) : avant de fermer le hublot extérieur, assurez-vous que la porte intérieure a été correctement fermée, comme suit :

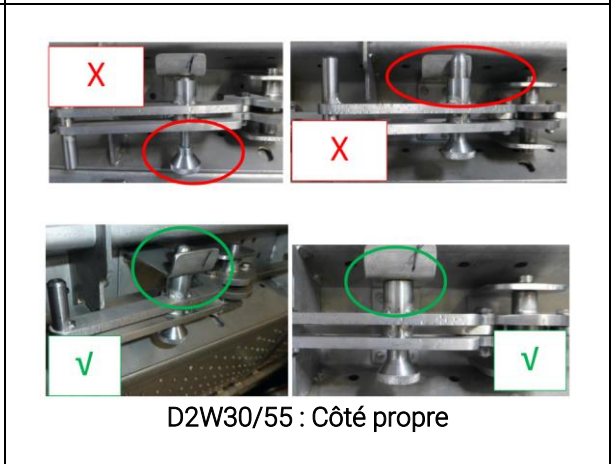
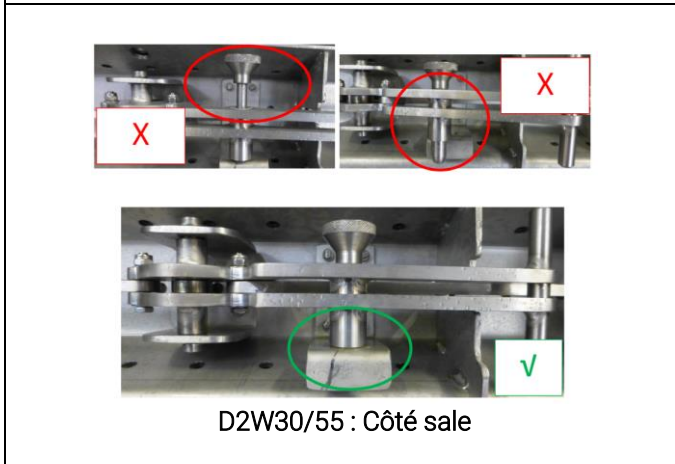
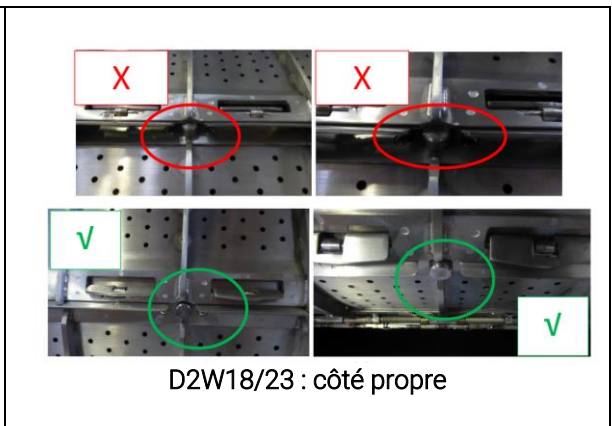
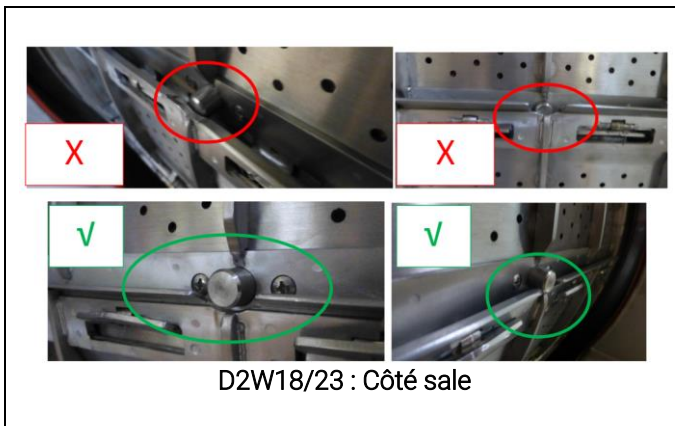



**ATTENTION!**

Si la porte intérieure est mal fermée, le cycle **NE DOIT PAS** être démarré.

Assurez-vous que les opérateurs ont bien compris les instructions de fermeture de la porte intérieure de la machine !

## 22. OUVERTURE MANUELLE DE LA PORTE ET DÉVERROUILLAGE DU MOTEUR

Pendant le cycle, il peut être nécessaire d'ouvrir la porte manuellement, sans l'aide du déverrouillage par clavier. La même procédure peut être nécessaire en cas de panne de courant :



**ATTENTION!**

Avant d'effectuer la procédure manuelle, débranchez l'alimentation électrique au niveau de l'interrupteur principal.



**ATTENTION!**

Le déverrouillage manuel de la serrure de porte ne doit **JAMAIS** être utilisé pendant le fonctionnement normal de la machine !

Sur les machines standard, ouvrez le panneau avant inférieur. Pour libérer le hublot, tirez sur la corde avec une boucle visible sur le côté. En même temps, tournez la poignée dans le sens des aiguilles d'une montre et ouvrez la porte :

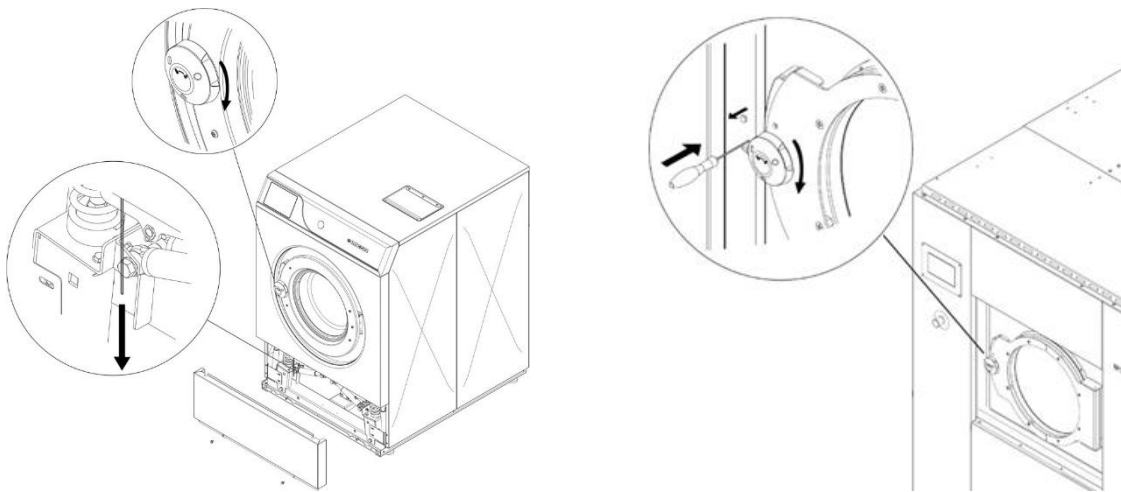

D'autre part, certains modèles de machines à laver standard (les plus grands) ont un petit capuchon en plastique juste au-dessus de la poignée rotative noire pour ouvrir le hublot. Retirez le capuchon ; insérez un tournevis plat dans le trou : enfoncez le tournevis à fond et tournez la poignée dans le sens des aiguilles d'une montre en même temps.

D'autre part, même les modèles de machines à laver plus grands sont équipés d'un système de fermeture pneumatique : dans ce cas, ouvrez le panneau du système pneumatique. Identifiez la vis de réglage de l'électrovanne « AP » (ouvre-porte). À l'aide d'un tournevis plat, tournez la vis de réglage de 90° dans le sens des aiguilles d'une montre. Attendez quelques secondes, puis tournez à nouveau dans le sens inverse des aiguilles d'une montre, en remettant la vis dans sa position d'origine.

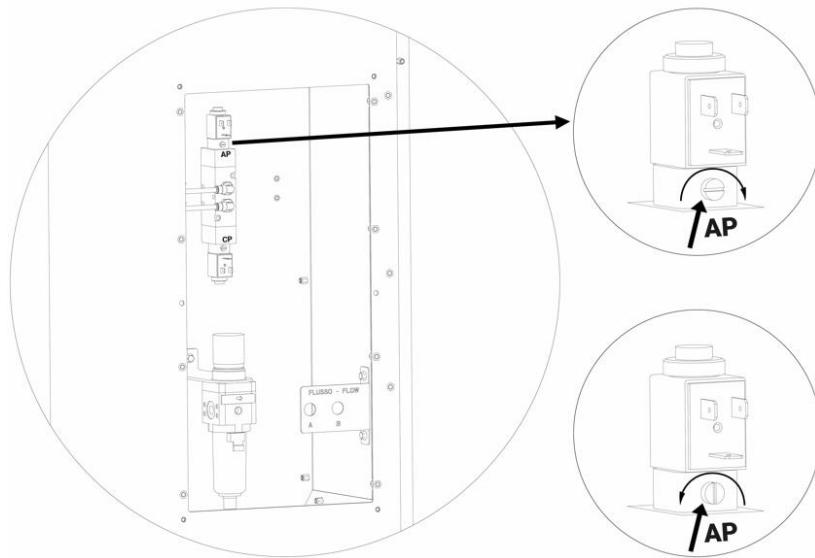

Enfin, pour les machines aseptiques, équipées d'une double porte (une pour le côté sale, et une pour le côté propre) démonter les panneaux d'accès inférieurs (pour machine de 18/23kg) ou latéraux (pour machine de 30/55kg) ; Pour libérer la porte, tirez sur la corde avec une boucle visible sur le côté puis soulevez la poignée d'ouverture :

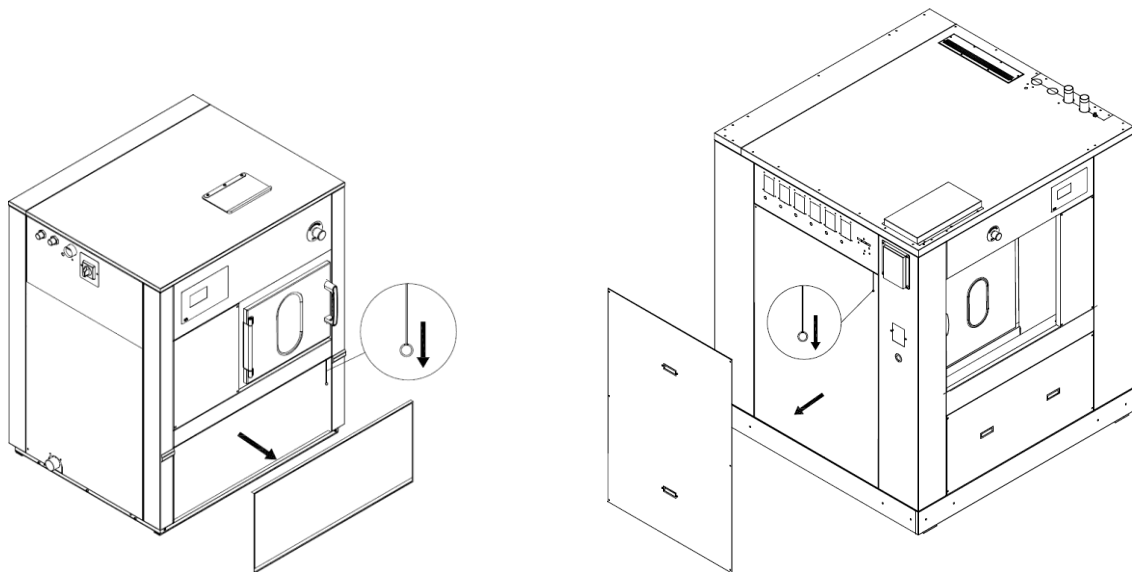

Dans l'application spécifique des machines aseptiques, il convient de rappeler que le moteur du panier est équipé d'un frein électromagnétique, qui est relâché lors de l'exécution du cycle.

Lorsque la machine est arrêtée ou éteinte, le frein électromagnétique est verrouillé.

Si vous devez faire pivoter le panier en l'absence d'alimentation électrique, vous pouvez déverrouiller le frein en tournant un levier sortant du capuchon du moteur.

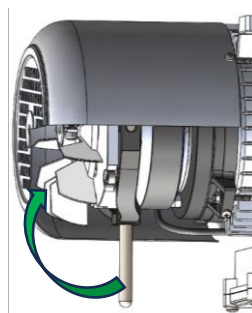



**ATTENTION!**

Cela ne peut être fait que par un personnel technique compétent !

#### GARANTIES IMPORTANTES



**RISQUE D'ÉCRASEMENT**

Avant d'effectuer la procédure manuelle, débranchez l'alimentation électrique au niveau de l'interrupteur principal.

Lorsque le frein est relâché manuellement, le tambour commence immédiatement à tourner de manière autonome en fonction du poids du linge à l'intérieur du tambour !

Ne vous approchez pas des endroits où il y a un risque d'écrasement, c'est-à-dire les zones des poulies et des courroies d'entraînement !

### 23. ALLUMER LA MACHINE

Allumez l'interrupteur principal qui alimente la machine.

Pour les machines équipées d'un chauffage à vapeur : ouvrez le robinet-vanne pour laisser entrer la vapeur. Pour limiter les coups de bélier, effectuez l'opération d'ouverture lentement : de la position fermée à la position ouverte, sur une durée de 1 minute.

Assurez-vous que le bouton d'urgence (pour les modèles qui en sont équipés) est en position de repos et qu'il n'a pas été activé.

Avant de démarrer la machine, effectuez toujours la procédure de contrôle de sécurité (vérifiez le paragraphe correspondant).

Lorsque vous allumez la machine, l'écran affiche la version du logiciel installé pendant quelques instants.

Veuillez noter que le chargement du logiciel peut prendre environ une minute.

L'écran suivant apparaît à l'écran, suivi d'une série de diapositives qui composent l'économiseur d'écran.

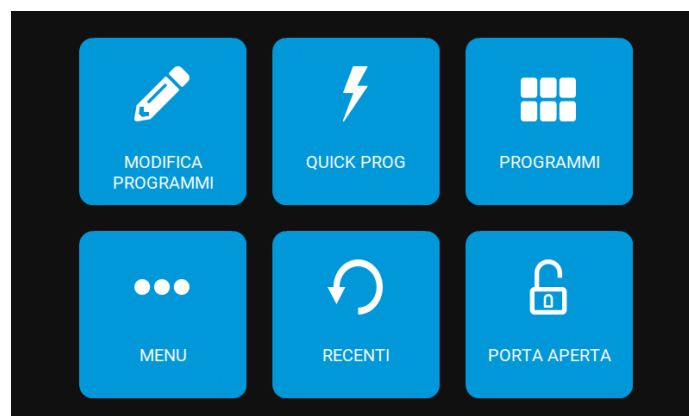

Chargez le lave-linge comme décrit dans le paragraphe correspondant et fermez la porte selon la procédure fournie.

### 24. SÉLECTION D'UN PROGRAMME

Après avoir chargé la machine et fermé la porte, l'écran principal apparaît à l'écran.

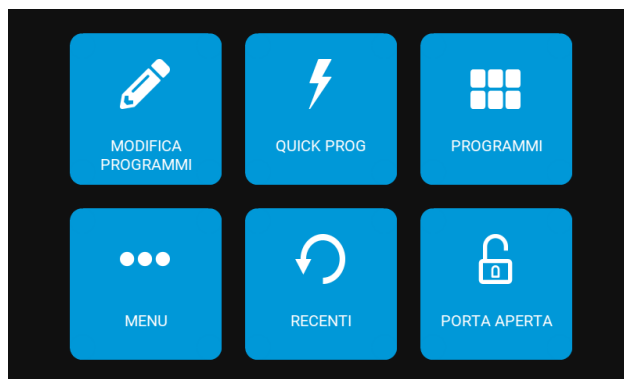

En appuyant sur l'icône « PROGRAMMES », vous pouvez afficher la liste des programmes résidant dans la mémoire de votre ordinateur. L'écran suivant s'affiche :

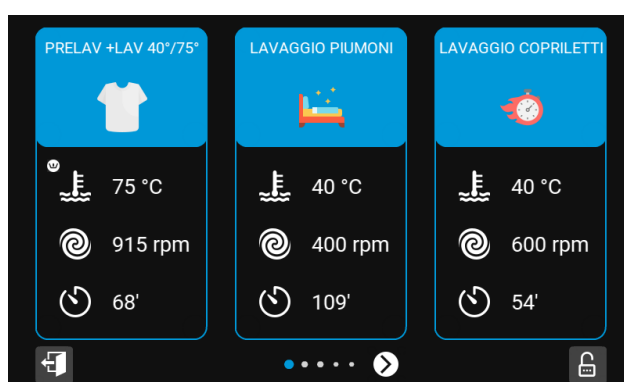

Vous pouvez faire défiler la liste des programmes à l'aide des flèches en bas de l'écran. Lorsque le programme que vous souhaitez s'affiche, appuyez simplement dessus pour le mettre en surbrillance.

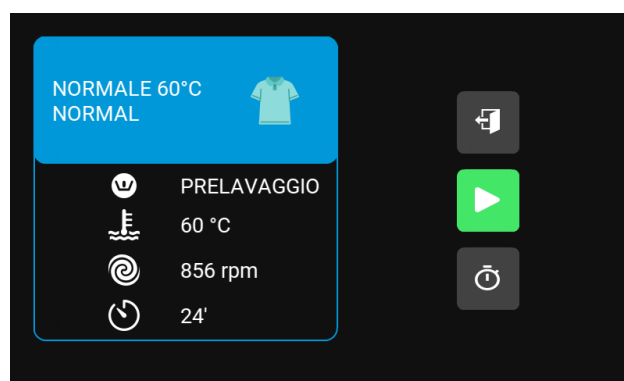



En appuyant sur l'icône , la sélection est confirmée et si la porte est correctement fermée, le programme sera lancé.

## 25. PROGRAMMES RÉCENTS

Dans le menu principal, appuyez sur l'icône « RÉCENT » pour accéder à la liste des programmes les plus récemment exécutés. La sélection et le départ du programme se déroulent comme décrit ci-dessus.

## 26. DÉMARRAGE DIFFÉRÉ

Si vous souhaitez démarrer un programme avec un retard, procédez à la sélection comme décrit ci-dessus. Au

lieu d'appuyer sur l'icône  pour démarrer immédiatement, appuyez sur l'  icône. L'écran suivant s'affiche à l'écran :

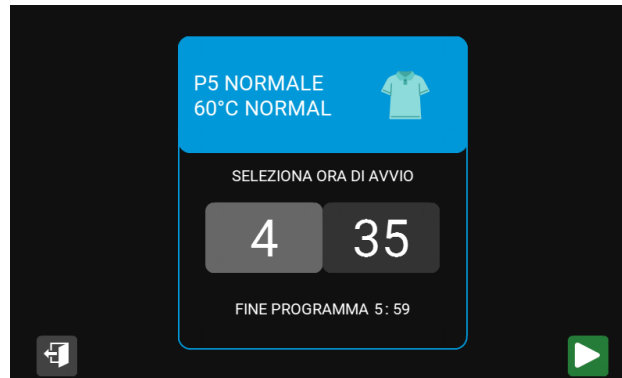

Le délai de démarrage est réglé via l'horloge interne de la machine et peut être augmenté et diminué en cliquant sur les heures et les minutes

La fonction peut être abandonnée en appuyant sur l'icône .

Après avoir configuré le délai souhaité, confirmez les données définies en appuyant sur l'icône . L'écran suivant s'affiche à l'écran :

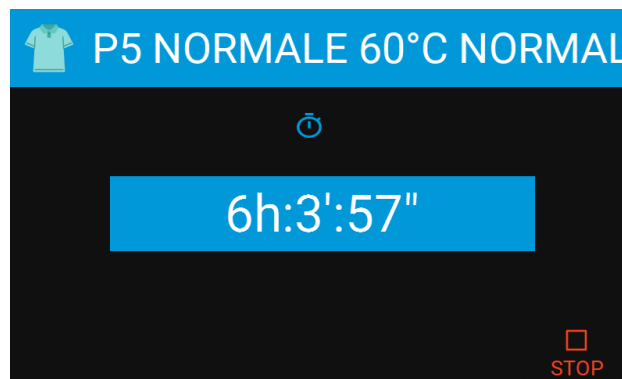

Un compte à rebours apparaît, indiquant le nombre d'heures et de minutes restantes avant que le programme ne démarre automatiquement et en retard.

Le compte à rebours peut être interrompu à tout moment en appuyant sur l'icône .

Lorsque le compte à rebours est terminé, le cycle démarre automatiquement si la porte est correctement fermée.

La fonction permet de reporter le programme jusqu'à 24 heures.

Si, pendant la période d'attente, pour une raison quelconque, la machine est éteinte, la minuterie continuera à fonctionner et la machine pourra être démarrée à l'heure choisie, à condition que l'alimentation électrique ait été rétablie entre-temps. Dans ce cas, il vous sera toujours demandé une confirmation supplémentaire du début du programme. De même, si l'heure de départ souhaitée coïncide avec la période d'interdiction, le programme ne sera pas démarré, le message « POWER FAILURE » sur l'écran justifiera la non-exécution.

## 27. EXÉCUTION D'UN PROGRAMME

Après avoir sélectionné le programme, comme décrit dans les paragraphes précédents, le cycle est lancé en

appuyant sur l'icône . Le programme sélectionné démarre si la porte est correctement fermée. Pendant l'exécution, l'écran suivant apparaît à l'écran :

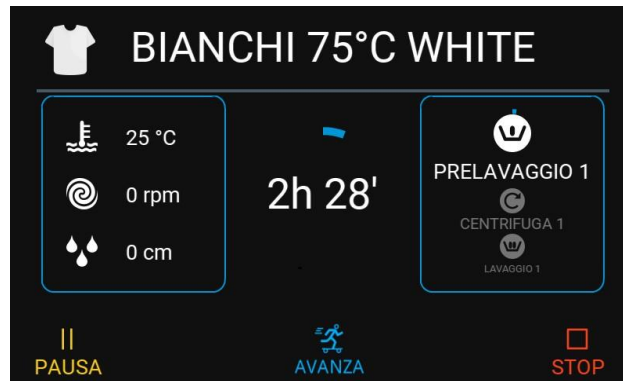

Les informations à gauche de l'écran vous permettent de comprendre les conditions de fonctionnement de la machine, tout en exécutant le programme.

Tous les paramètres peuvent être modifiés en cours de route en appuyant simplement sur l'icône correspondante. Ces modifications ne restent valables que pour le cycle en cours : pour les mises à jour sur la fonction et pour plus d'informations, veuillez vous référer à la documentation en ligne.



**ATTENTION!**

En cas d'arrêt prématuré du cycle, rappelez-vous que la température des tissus peut être élevée ! Dans ce cas, l'ouverture automatique de la porte ne sera pas autorisée.



**ATTENTION!**

En cas de panne ou de dysfonctionnement, éteignez immédiatement l'appareil et appelez un centre de service agréé !



## 28. METTRE UN PROGRAMME EN PAUSE

Pendant que le programme est en cours, vous pouvez le mettre en pause pour une pause contrôlée.

Pour le mettre en pause, puis le remettre en pause, appuyez simplement sur l'icône  pendant quelques secondes.

L'écran suivant apparaît à l'écran, indiquant l'exécution d'un trempage, dont la durée est mise en évidence au centre de l'écran.



Le trempage peut être arrêté et le cycle redémarré en appuyant sur l'icône . Pendant le trempage, le programme peut être complètement arrêté en appuyant sur l'icône .

## 29. AVANCE RAPIDE

Il est possible de se déplacer dans le programme en entrant dans l'environnement de déplacement rapide avec



L'écran suivant s'affiche à l'écran lorsque la machine est momentanément en veille.

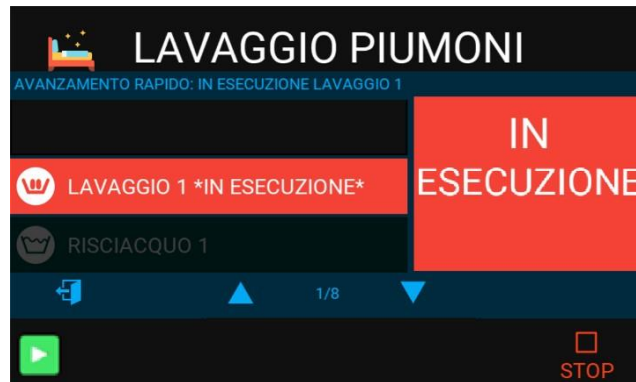

En appuyant sur les boutons «  » et «  » vous pouvez parcourir les cycles qui composent le programme.

En appuyant sur le bouton , le cycle sélectionné peut être lancé.

Appuyez sur le bouton qui représente la porte pour quitter l'écran sans effectuer d'action préalable. Le bouton



permet d'interrompre complètement le programme.

### 30. FIN DE L'EXÉCUTION D'UN PROGRAMME

À la fin du programme, ouvrez la porte et déchargez la machine.

La machine effectuera une vérification pour vérifier que la porte peut être ouverte en toute sécurité. Lorsque les trois bannières deviennent vertes, vous pourrez ouvrir la porte.

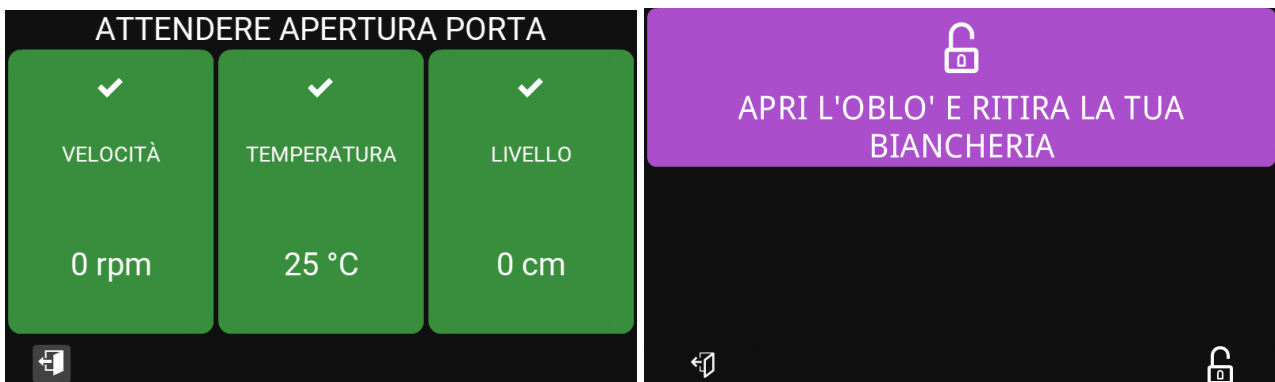

Dans le cas d'une porte avec une poignée rotative, les images suivantes apparaîtront dans l'ordre :

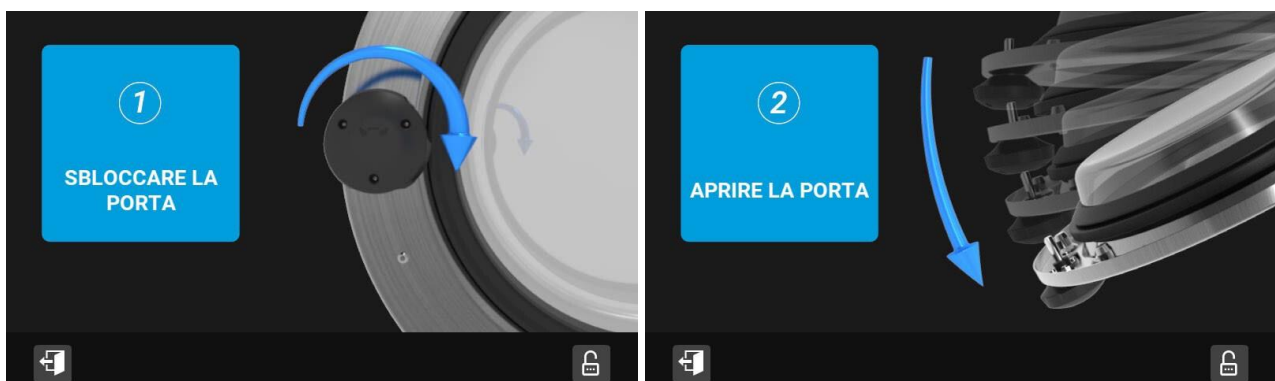

Dans le cas d'une machine aseptique, le déchargement s'effectue en ouvrant le hublot du côté propre. Du côté propre, il y a un bouton d'ouverture de hublot vert et un signal LED rouge.

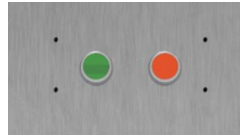

Lorsque le cycle est terminé et que le tambour à l'intérieur est en position de déchargement, le bouton vert s'allume.

Pour ouvrir la porte, appuyez sur la poignée de porte. et, seulement après l'avoir déverrouillé, appuyez sur le bouton vert.



**ATTENTION!**

**Avant de fermer le hublot extérieur, assurez-vous que la porte intérieure a été correctement fermée, en suivant attentivement les instructions données dans les paragraphes précédents.**

Après avoir correctement fermé la porte du panier, refermez le hublot extérieur.

Assurez-vous que les opérateurs ont bien compris les instructions concernant la fermeture de la porte intérieure !

La LED rouge ne s'allume qu'en cas de dysfonctionnement (voir le paragraphe correspondant).

Du côté propre, il peut également y avoir un écran tactile (en option) qui indique le compte à rebours du cycle pendant son exécution. Dans ce cas, les boutons et les informations sont affichés à l'écran.

### 31. FIN DE LA JOURNÉE DE TRAVAIL

À la fin de la journée de travail, la machine doit être amenée à la fin du cycle et éteinte : le panier doit être vidé et nettoyé.

Coupez toutes les alimentations électriques en actionnant les interrupteurs/sectionneurs de ligne correspondants : électrique, vapeur et air comprimé.

Enfin, laissez la porte ouverte.

### 32. PROGRAMMATION

La procédure de programmation vous permet de modifier des programmes existants ou d'en créer de nouveaux. Un programme se compose d'une séquence d'étapes ou d'étapes, qui peuvent être configurées en détail, dans les différents paramètres dont elles sont responsables.

Utilisez les instructions affichées en ligne.

### 33. PROGRAMMATION COIN OP POUR LES SYSTÈMES LIBRE-SERVICE

Deux modes de paiement sont disponibles pour gérer l'achat de programmes dans un environnement en libre-service : COIN ACCEPTOR pour les pièces ou les jetons, CENTRALIZED CASH DESK pour gérer les systèmes de paiement centralisés ou les dispositifs cashless. L'achat d'un programme de lavage est destiné à toute sa durée.

L'écran de sélection du programme présente le coût de chaque programme individuel et le montant des crédits introduits.

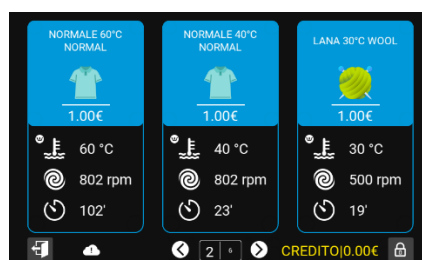

Uniquement sur les machines configurées avec un système de paiement CAISSE CENTRALISÉE, apparaissent également les écrans suivants qui identifient le numéro de la machine à laquelle le paiement doit être envoyé.

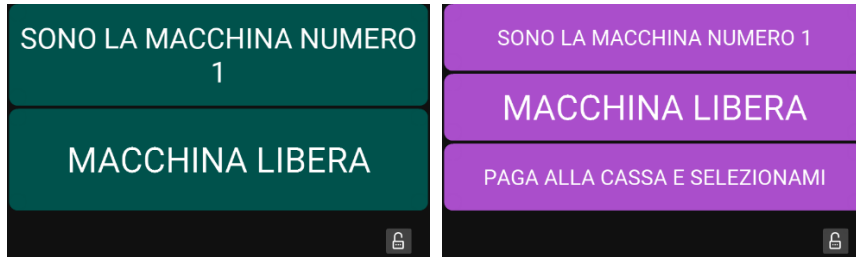

Sélection d'un programme : si le crédit introduit est inférieur au coût du programme le moins cher, vous n'aurez pas le droit d'utiliser la machine à laver, le crédit saisi est surligné en jaune/rouge clignotant. Si le crédit saisi est égal ou supérieur au coût du programme sélectionné, le texte deviendra vert et vous pourrez le démarrer. La machine ne fournira pas la monnaie toute seule.

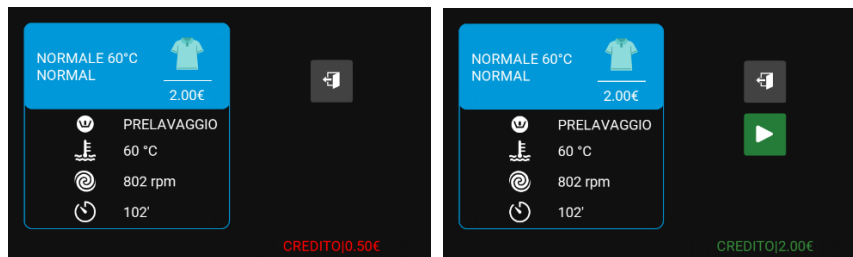

En mode ACCEPTEUR de PIÈCES, l'ordinateur agit comme un totalisateur et permet la somme de plusieurs dénominations de pièces ou de multiples jetons insérés successivement. Il est possible d'installer des accepteurs de pièces en alliage capables d'accepter différentes dénominations de pièces, ou des accepteurs de pièces électromécaniques capables de valider un seul type de pièce ou de jeton. Une fois la pièce ou le jeton inséré, un train d'impulsions ou une seule impulsion (selon le type d'accepteur) provient de l'accepteur qui sera compté par IM11 et associé à une valeur (COIN1, COIN2 décrits ci-dessous). Il est possible de définir des programmes avec des prix différents les uns des autres.

En mode CENTRALIZED CASH, le paiement est géré par un système externe qui fournit une impulsion à laquelle est associée une contre-valeur (COIN1, COIN2 décrite ci-dessous) généralement égale au coût du programme le plus cher. Il n'est pas possible de fixer des programmes avec des prix différents les uns des autres.

Bien qu'il s'agisse de méthodologies différentes, le critère opéré par l'ordinateur de la machine pour l'achat est le même : une ou plusieurs impulsions en séquence proviennent de l'ACCEPTEUR DE PIÈCES ou de la CAISSE CENTRALISÉE. Chaque impulsion est associée à une unité de crédit, par exemple 0,10 € ou 5,00 €, IM11 compte les impulsions et vérifie si la somme atteinte est égale ou supérieure au coût du programme souhaité. Lorsque le crédit introduit est égal ou supérieur au prix du programme le plus cher, la machine à laver passe en mode MACHINE OCCUPÉE jusqu'à la fin de l'exécution du programme et désactive l'accepteur de pièces ou signale au système de paiement centralisé l'indisponibilité pour payer à nouveau sur la même machine.

Les paramètres décrits ci-dessous ne peuvent être modifiés qu'à l'aide de la touche d'accès au menu technique et aux sous-menus respectifs : CONFIGURATION DE LA MACHINE → BAPTÊMES → PAIEMENT :

- TYPE DE SYSTÈME DE PAIEMENT : AUCUN / PIÈCES-JETONS / CAISSIER CENTRALISÉ.
- NUMÉRO DE MACHINE : Il s'agit du numéro attribué à la machine et n'est utilisé qu'en mode CAISSE ENREGISTREUSE CENTRALISÉE.
- TYPE DE DEVISE : Vous pouvez définir l'une des devises déjà stockées (€, \$, £...) ou générer une devise personnalisée.
- DÉCIMALES À AFFICHER : Affiche les décimales de la devise choisie.
- VALEUR DE LA PIÈCE 1 : Il s'agit de la valeur équivalente associée au canal de paiement provenant d'un système de validation. Cela correspond à l'entrée 1-2 du connecteur CN22 sur la carte d'E/S.
- VALEUR DE LA PIÈCE 2 : Il s'agit de la valeur équivalente associée au deuxième canal de paiement provenant d'un système de validation. Par exemple, la machine peut accueillir un deuxième accepteur de pièces. Cela correspond à l'entrée 3-4 du connecteur CN22 sur la carte d'E/S.
- SIGNAL D'OCCUPATION DE LA MACHINE : Lorsque la machine a atteint un montant égal ou supérieur

au prix du programme le plus cher, un relais de carte d'E/S (bornes 1-2 du connecteur CN28 de la carte d'E/S) bascule son état de l'arrêt à l'état de marche ou vice versa, à la discrétion du système de paiement présent. Il est utilisé pour signaler que la machine est engagée ainsi que pour inhiber le système de paiement afin d'éviter les trop-payés

- TEMPS DE RÉINITIALISATION DU CRÉDIT : Permet de définir un délai, en minutes, dans lequel le crédit saisi, s'il n'est pas encore utilisé, est remis à zéro.
- TEMPS DE RÉINITIALISATION DU PROGRAMME : Permet de définir un délai, en minutes, pendant lequel vous pouvez l'interrompre pour en sélectionner un autre lorsque le programme a déjà commencé.
- ACTIVER LE CONTRÔLE DES PIÈCES INTÉGRÉ : Active ou désactive le contrôle de l'état des entrées COIN1 et COIN2. Si le contact reste fermé trop longtemps, il est possible qu'un token soit bloqué ou que le poulx provenant de la CAISSE CENTRALE soit trop long
- DURÉE DE LA PIÈCE BLOQUÉE : Définit le temps après lequel l'erreur PIÈCE BLOQUÉE est déclenchée.
- BIP D'INSERTION DE PIÈCES : Permet d'émettre un bip pour chaque impulsion de paiement reçue sur COIN1 ou COIN2.

L'accès à la configuration des prix de chaque programme individuel est possible au moyen d'un mot de passe utilisateur. En mode libre-service, le menu est accessible dans les 30 secondes suivant la mise en marche de la

machine. Appuyez simplement sur le bouton de l'  écran principal, puis appuyez sur le bouton MODIFIER LES PROGRAMMES et saisissez à nouveau le mot de passe de l'utilisateur. Cliquez sur la cellule « DÉTAILS » de la ligne correspondante pour modifier le prix du programme.



Dans l'espace utilisateur, il y a également un menu de gestion des crédits qui contient les fonctions suivantes :

- CRÉDIT : Décrit le crédit total introduit dans la machine. Il tient également compte de tout excédent d'argent qui n'a pas été utilisé pour acheter des programmes.
- CRÉDIT UTILISÉ PAR LES PROGRAMMES : Détaillez le crédit total réellement utilisé pour démarrer les programmes.
- CRÉDIT PAR PROGRAMME : Détaillez le crédit accumulé pour chaque programme.
- CREDIT TIMED OUT : Il s'agit du crédit qui n'a pas été utilisé dans le délai défini par le paramètre CREDIT RESET TIME décrit ci-dessus.
- RÉINITIALISER LES STATISTIQUES DE CRÉDIT : vous permet de réinitialiser les statistiques décrites dans ce menu.
- RÉINITIALISATION DU CRÉDIT : réinitialise le crédit dans la machine sans attendre l'expiration du TEMPS DE RÉINITIALISATION DU CRÉDIT.

Quelques exemples de programmation :

Exemple 1 : Machine avec accepteur de pièces électronique avec reconnaissance d'alliage pour € :

- Pièces acceptées : 0,10€, 0,20€, 0,50€, 1,00€, 2,00€.
- Coût du programme : PROG1 = 5,00 € ; PROG2 = 4,00 € ; PROG3 = 3,00 €.
- Accepteur de pièces réglé par le fabricant par paliers de 0,10€.

Il est recommandé de fixer le prix des programmes comme décrit ci-dessus, ci-dessous réglez COIN1 à 0,10€. Chaque pièce introduite sera automatiquement « divisée » en sous-unités de 0,10 €, de sorte qu'une pièce de 2,00 € sera échantillonnée avec 20 impulsions. Chaque impulsion sera alors associée à la valeur de COIN1 égale à 0,10 € et IM11 pourra reconstituer le montant introduit.

Exemple 2 : Machine avec accepteur de pièces mécanique pour la reconnaissance d'un jeton :

- Coût du programme : PROG1 = 5 JETONS ; PROG2 = 4 JETONS ; PROG3 = 3 JETONS.
- Accepteur de pièces réglé par le fabricant pour fournir 1 impulsion à chaque passage de jeton.

Il est recommandé de définir le prix des programmes comme décrit ci-dessus, ci-dessous de définir COIN1 sur 1 GET. Chaque jeton introduit sera évalué avec le montant décrit par COIN1 égal à 1GET ; par conséquent, l'achat de PROG1 nécessitera l'insertion de 5 jetons, PROG2 l'insertion de 4 jetons, PROG3 l'insertion de 3 jetons.

Exemple 3 : Machine avec monnayeur électronique pour reconnaître l'€ et 1 type de jeton.

Les monnayeurs électroniques vous permettent également d'accepter des pièces de différentes devises ou des jetons de différentes dénominations ; Dans le cas décrit ici, il s'agit d'associer le jeton à la valeur équivalente d'une pièce spécifique parmi celles acceptées par l'accepteur de pièces.

- Pièces acceptées : 0,10€, 0,20€, 0,50€, 1,00€, 2,00€.
- Valeur de la pièce = 2,00 €
- Coût du programme : PROG1 = 5,00 € ; PROG2 = 4,00 € ; PROG3 = 3,00 €.
- Accepteur de pièces réglé par le fabricant par paliers de 0,10€.

Comme décrit dans l'exemple 1, il s'agit de programmer l'accepteur de pièces pour associer la valeur d'1 jeton à 2,00 €. À cet égard, consultez le manuel de votre monnayeur ou du fabricant car un logiciel dédié peut être nécessaire. Le paiement mixte sera alors autorisé et l'achat d'un programme pourra se faire de la manière suivante : PROG1 = 2 GET + 1.00€, ou 1 GET + 4.00€.

Exemple 4 : Machine connectée à une caisse centrale Machine sélectionnée : Machine à laver n°1.

- Coût du programme : PROG1 = 5,00 € ; PROG2 = 5,00 € ; PROG3 = 5,00 €.

Comme il n'y a qu'un seul signal de la caisse centralisée à la machine, le coût des programmes doit être unique et lié à la valeur équivalente de COIN1. Par conséquent, fixez la valeur de COIN1 à 5,00 €, égal au prix des programmes. Sélectionnez le numéro de la machine (1) sur le panneau de commande, allez à l'avant de la machine pour charger le linge et sélectionnez le programme de lavage. Compatibilité avec les configurations du centre de paiement central, la machine n°1 sera occupée à la fin du paiement afin d'éviter que le prochain acheteur ne paie accidentellement à la machine déjà utilisée.

### 34. SIGNAUX D'AFFICHAGE

L'ordinateur fournit un diagnostic complet aussi bien en cas de dysfonctionnement qu'en cas de signaux simples.

Vous trouverez ci-dessous la liste des signaux qui peuvent apparaître à l'écran. Dans tous les cas, l'utilisateur est invité à contacter un centre de service agréé pour résoudre le problème.

MORUE	DESCRIPTION	QUE FAIRE
1	MOTEUR THERMIQUE	Ce qui suit apparaît à l'écran : "ALARME !! 01 Moteur thermique". La machine s'arrête et la sonnerie retentit pendant 15 secondes. Lorsque vous touchez le toucher, l'alarme est réinitialisée et la porte s'ouvre. Le moteur a surchauffé – attendez que le moteur refroidisse et redémarrez le cycle. Si le problème se produit fréquemment, appelez le centre de service agréé.
2	PORTHOLE OUVERT	Ce qui suit apparaît à l'écran : "ALARME !! 02 Porte ouverte". La machine s'arrête et la sonnerie retentit pendant 15 secondes. Lorsque vous touchez le toucher, l'alarme est réinitialisée et la porte s'ouvre complètement. Le hublot s'est ouvert alors qu'un cycle était en cours. Appelez le centre de service agréé.
3	DÉFAUT DE LA SONDE TEMPÉRATURE	Ce qui suit apparaît à l'écran : "ALARME !! 03 Sonde de température » (la température affichée à l'écran passe à 237 °C ou 0 °C) selon le type de rupture de la sonde). Le cycle ne s'arrête pas, mais toutes les étapes de chauffage sont sautées. Lorsque vous touchez le toucher, le signal est réinitialisé. Une sonde de température s'est rompue. Appelez le centre de service agréé.

MORUE	DESCRIPTION	QUE FAIRE
4	CHARGEMENT DE WDT	Ce qui suit apparaît à l'écran : "ALARME !! 04 Délai de chargement ». La machine s'arrête et la sonnerie retentit pendant 15 secondes. Lorsque vous touchez le toucher, l'alarme est réinitialisée et la porte s'ouvre. Le temps maximum de chargement de l'eau a été dépassé. Vérifiez que les robinets d'entrée sont ouverts, que les filtres d'entrée sont propres et qu'il n'y a pas de fuites d'eau. Si le problème se produit fréquemment, appelez le centre de service agréé.
5	ÉCHAPPEMENT WDT	Ce qui suit apparaît à l'écran : "ALARME !! 05 Délai d'expiration de la vidange". La machine s'arrête et la sonnerie retentit pendant 15 secondes. Lorsque vous touchez le toucher, l'alarme est réinitialisée et la porte s'ouvre. Le temps maximum de vidange de l'eau a été dépassé. Vérifiez que la conduite de vidange est correctement nettoyée. Si le problème se produit fréquemment, appelez le centre de service agréé.
6	JETON INTÉGRÉ	Si un signal de paiement dépasse 6 secondes, le message suivant apparaît à l'écran : « ALARME !! 06 Token bloqué" L'alarme reste jusqu'à ce que le système de paiement soit déverrouillé. Lorsque le système se déverrouille, l'écran standard revient.
7	DÉSÉQUILIBRE UNIQUE	Il y avait un déséquilibre dans le panier pendant la rotation. Un cycle de rééquilibrage est lancé pour réessayer la centrifugeuse. Le message n'apparaît à l'écran qu'après le deuxième déséquilibre. Un maximum de trois déséquilibres consécutifs est autorisé dans une seule session de rotation. Les codes de message associés à cette erreur sont les suivants : 5.8.41, 5.8.42, 5.8.51, 5.8.52 : déséquilibre simple ou double lors d'une vrille intermédiaire. 5.8.71, 5.8.72, 5.8.81, 5.8.82 : déséquilibre simple ou double lors d'une pirouette finale.
8	TRIPLE DÉSÉQUILIBRE	Trois déséquilibres consécutifs se sont produits au cours d'un même essorage : le cycle d'essorage est abandonné et le programme passe automatiquement au cycle suivant si l'essorage est intermédiaire, sinon s'il s'agissait de l'essorage final il serait répété pour assurer l'extraction de l'eau avant de retirer le linge du tambour. Si le problème se produit fréquemment, assurez-vous que le bon mode de charge (capacité nominale, charge homogène, intégrité des amortisseurs) est correct. Les codes de message associés à cette erreur sont les suivants : 5.8.43, 5.8.53 : Triple déséquilibre lors d'une vrille intermédiaire, passe automatiquement au cycle suivant. 5.8.73, 5.8.83 : Le triple déséquilibre lors d'un dernier essor sera répété en fonction des réglages de la machine.
	VERROUILLAGE DE L'ONDULEUR	Ce qui suit apparaît à l'écran : "ALARME !! 09 Verrouillage de l'onduleur". Il y a un problème avec le verrouillage de l'onduleur. Le cycle continue mais le panier ne tourne pas : lorsque le toucher est touché, le signal est réinitialisé. REMARQUE : Le message peut être détaillé avec le type de verrouillage de l'onduleur. Appelez le centre de service agréé.
11	CHAUFFAGE WDT	Ce qui suit apparaît à l'écran : "ALARME !! 11 Temps d'échauffement". Le temps maximum de chauffage de l'eau a été dépassé. Le cycle ne s'arrête pas, mais toutes les étapes de chauffage sont sautées. Lorsque vous touchez le toucher, le signal est réinitialisé. Appelez le centre de service agréé.

MORUE	DESCRIPTION	QUE FAIRE
12	EAU DE CENTRIFUGATION	Bien que la machine doive augmenter le nombre de tours, la vitesse reste toujours fixée à 100 tr/min : il ne s'agit pas d'une alarme mais de l'intervention d'un dispositif de sécurité qui se produit lorsque le niveau d'eau, lors du démarrage de l'essorage, ne descend pas en dessous du niveau attendu. Appelez le centre de service agréé.
13	SURCHAUFFE	Ce qui suit apparaît à l'écran : "ALARME !! 13 Surchauffe ». La température de l'eau dépassait 110°C. Le système de chauffage est éteint et les étapes de chauffage suivantes sont sautées. Appelez le centre de service agréé.
14	DEMANDE DE MAINTENANCE	« Maintenance requise » apparaît à l'écran. La machine a atteint le nombre de cycles qui nécessitent un entretien de routine pour être vérifié par le centre de service agréé.
16	SERRURE DE PORTE WDT	« WDT Door Lock » apparaît à l'écran. Le temps maximum de fermeture de la porte motorisée est expiré : appelez le centre de service agréé.
17	OUVERTURE DE PORTE WDT	« WDT Door Opening » apparaît à l'écran. Le temps maximum d'ouverture de la porte motorisée est expiré : appelez le centre de service agréé.
21 ...28	BIDON 1 ... 8 ÉPUISÉ	L'écran affiche "TANK 1 ... 8 VENDUS." L'un des réservoirs de détergent (de 1 à 8 selon le nombre réellement présent) est épuisé. Remplir ou remplacer.
-	PANNE DE COURANT	« POWER FAILURE » apparaît à l'écran. Lors de l'exécution d'un programme, l'alimentation électrique est tombée en panne. Lorsque l'alimentation électrique est rétablie, la machine attend 40 secondes pendant que le mot « PANNE DE COURANT » clignote à l'écran. Vous pouvez recommencer le cycle là où il s'est arrêté en appuyant sur l'icône « START ».
-	LED ROUGE ALLUMÉE CÔTÉ PROPRE	Lorsque le voyant rouge du côté propre de la laveuse aseptique s'allume, cela signifie qu'une alarme a été générée. Le type d'alarme apparaît sur l'écran du côté sale.

Pour tout autre type de message non présent dans le tableau, reportez-vous au site du fabricant.

### 35. PROGRAMMES EN MÉMOIRE

La machine dispose d'un certain nombre de programmes préconfigurés dans sa mémoire, qui peuvent encore être modifiés.

REMARQUE : Dans les machines à laver rigides, la vitesse maximale est inférieure à celle des machines superspin. De plus, la vitesse d'essorage est purement indicative et varie en fonction de la capacité de la machine (vérifiez la valeur réelle du facteur G dans les fiches techniques de la machine).

Vous trouverez ci-dessous une brève description des programmes standard déjà en mémoire.

Les configurations spéciales de la machine peuvent inclure l'intégration d'un ensemble de programmes dédiés.

	NOM	PRÉLAVAGE	LAVAGE	RINCER	CENTRIFUGE
0	PROG RAPIDE	VOIR LE CHAPITRE CORRESPONDANT			
1	BLANCS 85°C BLANC	3', 40°C	5', 85°C, 24"/6"/24 », 40 tours par minute	3	3+1 (5', régime max.)
2	BIANCHI 75°C BLANC	3', 40°C	5', 75°C, 24"/6"/24 », 40 tours par minute	3	3+1 (5', régime max.)
3	NORMALE 60°C NORMAL	3', 30°C	3', 60°C, 24"/6"/24 », 40 tours par minute	3	3+1 (5', régime max.)
4	NORMALE 40°C NORMAL	3', 30°C	3', 40°C, 24"/6"/24 », 40 tours par minute	3	2+1 (5', régime max.)
5	LAINES LANA 30°C	3'	3', 30°C, 2"/10"/2 »,	3	1 (1', 1/2 tr/min

	NOM	PRÉLAVAGE	LAVAGE	RINCER	CENTRIFUGE
			30 tr/min		max.)
6	MICROFIBRE MICROFIBRA 60°C	5'	5', 60°C, 24"/6"/24 » 40 tours par minute	3	3+1 (5', régime max.)
7	MICROFIBRE MICROFIBRA 40°C	5'	5', 40°C, 24"/6"/24 » 40 tours par minute	3	3+1 (5', régime max.)
8	LAVAGGIO RAPIDO 60°C LAVAGE RAPIDE	-	3', 60°C, 24"/6"/24 » 40 tours par minute	3	1; (5', régime max.)
9	LAVAGGIO RAPIDO 40°C LAVAGE RAPIDE	-	3', 40°C, 24"/6"/24 » 40 tours par minute	3	1 (5 pi, régime max.)
10	SINTETICO 40°C SYNTHÉTIQUE	-	3', 40°C, 15"/15"/15 » 40 tours par minute	3	2+1 (2', régime max.)
11	DÉSINFECTION DISINFEZIONE 85°C	5', 40°C	3', 90°C, 24"/6"/24 » 40 tours par minute	2+3	5+1 (5', régime max.)
12	DÉSINFECTION DISINFEZIONE 60°C	5', 40°C	3', 60°C, 24"/6"/24 » 40 tours par minute	2+3	5+1 (5', régime max.)
13	DÉSINFECTION DISINFEZIONE LANA 30°C DE LA LAINE	3'	3', 35°C, 2"/20"/2 » 30 tr/min	1+3	1 (1', 1/2 tr/min max.)
14	FORTE 85°C FORT	5', 40°C	10', 90°C, 30"/3"/30 » 40 tours par minute	3	3+1 (5', régime max.)
15	FORTE 60°C FORT	5', 40°C	10', 60°C, 30"/3"/30 » 40 tours par minute	3	3+1 (5', régime max.)
16	COULEUR COLORÉE 60°C	-	3', 60°C, 10"/20"/10 » 40 tours par minute	3	2+1 (5', régime max.)
17	COULEUR COLORÉE 40°C	-	3', 40°C, 10"/20"/10 » 40 tours par minute	3	2+1 (5', régime max.)

### 36. AUTRES FONCTIONS

De nombreuses autres fonctionnalités sont disponibles et sont continuellement mises à jour dans le logiciel de la machine. Rendez-vous sur le site Web du fabricant pour télécharger les fichiers de mise à jour du logiciel et vérifier les nouvelles fonctionnalités de la machine.

### 37. ENTRETIEN DE LA MACHINE À LAVER

Tous les travaux d'entretien ordinaires ou extraordinaires doivent être effectués par du personnel professionnellement qualifié. Assurez-vous que toutes les alimentations sont débranchées avant d'effectuer toute maintenance.

L'entretien ordinaire et extraordinaire est signalé à l'intervalle prévu.

#### TOUS LES JOURS

- La machine doit être maintenue propre à l'aide de détergents neutres. Nettoyez la carrosserie pour éliminer toute trace de savon, ainsi que le tiroir à lessive.
- Nettoyez les joints de porte.
- Événements et événements propres
- Vérifiez les conditions de nettoyage du panier : assurez-vous qu'il n'y a pas de dépôts.
- Vérifiez que le robinet de vidange ne fuit pas
- En fin de journée, laissez la porte ouverte afin d'aérer l'intérieur
- À la fin de la journée, débranchez toutes les sources d'électricité et d'eau
- Nettoyer les filtres de ventilation du tableau électrique

#### TOUS LES TROIS MOIS

- Clapets anti-retour, tuyaux et joints d'étanchéité pour les fuites
- Vérifiez la qualité des courroies d'entraînement et les conditions de nettoyage du panier : assurez-vous qu'il n'y a pas de dépôts.
- Vérifier la propreté de la vanne de vidange
- Vérifier la propreté des vannes d'admission et de leurs filtres

**CHAQUE ANNÉE**

Un centre d'assistance technique agréé doit être consulté pour :

- Effectuer le nettoyage de l'intérieur de la machine
- Vérifiez la qualité des contacts électriques du faisceau de câbles
- Vérifier l'étanchéité et l'intégrité des pièces en caoutchouc
- Effectuer le graissage des pièces mécaniques qui le nécessitent
- Nettoyez les bouches d'aération du moteur

**ATTENTION!**

Dans le cas des machines basculantes, avant de commencer toute maintenance, assurez-vous que le circuit d'air est complètement épuisé et qu'aucun mouvement des entraînements pneumatiques ne peut se produire, même en l'absence d'alimentation électrique.

En cas d'entretien en position non reposante de certains entraînements, assurez-vous de verrouiller mécaniquement et en toute sécurité tous les entraînements pneumatiques.

**38. PROBLÈMES DE LAVAGE**

En cas de mauvais résultats dans les tissus lavés, consultez le tableau suivant.

PROBLÈME détecté	Probable SOLUTION
Les tissus dégoulinent encore d'eau.	Vérifiez que le programme se termine par un dernier tour.  Il est possible qu'une série de déséquilibres se soit produite : vérifiez la charge et relancez une centrifugeuse.
Les tissus sortent avec des marques de tambour évidentes	Vérifiez la vitesse d'essorage, elle est probablement excessive.
Les tissus ressortent feutrés.	Vérifiez les étiquettes des vêtements et leur conformité pour une utilisation dans la machine à laver.  Vérifiez la vitesse d'essorage et les températures du cycle utilisé.

**39. UTILISATION DE LA MACHINE À BASCULER**

Les précisions suivantes doivent être ajoutées à la description des paragraphes précédents, dans le cas où la machine est équipée d'un système d'inclinaison du panier vers l'avant et/ou vers l'arrière.

Les butées de transport et de verrouillage de la citerne doivent être retirées conformément aux instructions données dans le paragraphe approprié.

Les commandes pneumatiques sont gérées au moyen d'un panneau à boutons-poussoirs à distance pour effectuer un levage vers l'avant (phase de déchargement) ou vers l'arrière (phase de déchargement).

Il convient de noter que la machine, selon l'option appliquée, peut avoir la possibilité d'une inclinaison vers l'avant uniquement, d'une inclinaison vers l'arrière uniquement ou des deux.

La description, à partir de maintenant, sera liée à la machine équipée des deux entraînements.

**ATTENTION!**

Lorsque la machine bascule ou ouvre pneumatiquement la porte (le cas échéant), l'opérateur doit rester hors de portée de la machine et du hublot, à l'aide du panneau de boutons-poussoirs à distance approprié. L'utilisateur doit être conscient des dangers d'écrasement et de troncature entre les éléments basculants et les autres machines ou structures du bâtiment !

Lorsque la phase d'inclinaison n'est pas active, la LED « CRADLE UNLOCKED » s'allume à l'avant de la machine.



**ATTENTION!**

Pendant les opérations de basculement, la porte doit être verrouillée avec le loquet approprié, afin d'empêcher la porte de s'incliner librement pendant que la machine monte ou descend.

La phase d'inclinaison ne peut être activée que si la porte est ouverte.

Pour activer la fonction d'inclinaison, il est nécessaire de tenir la télécommande à deux mains et de l'activer via le sélecteur qui doit être déplacé de la position « 0 » à la position « 1 ».

Lorsque la télécommande est activée, la LED verte du clavier s'allume. À partir de là, l'utilisation des boutons de la télécommande sera décrite.



**ATTENTION!**

**Chaque bouton de la télécommande fonctionnera, si et seulement s'il est enfoncé en même temps que le bouton vert de la télécommande elle-même.**

Avant de permettre le mouvement d'inclinaison, le berceau doit être verrouillé. Il est donc essentiel d'appuyer sur le bouton « BLOCCO CULLA / CRADLE LOCK » et de le maintenir enfoncé jusqu'à ce que la LED verte à l'avant de la machine s'allume.

En même temps, les deux LED doivent également s'allumer :

- « AVANTI INCLINABLE ATTIVÉ / ATTIVÉ VERS L'AVANT »
- « INCLINAZIONE VERS L'ARRIERE ATTIVÉE »

Ce n'est qu'après cela que vous pouvez activer le levage de la machine :

- avant (AVANT – HAUT / AVANT)
- vers l'arrière (BACKWARD-UP) en appuyant sur les boutons correspondants de la télécommande.



**ATTENTION!**

Pendant le mouvement FORWARD, seule la led « TILTING FORWARD ENABLED » restera allumée.

Lorsque seule cette LED est allumée, les seules commandes d'inclinaison fonctionnelles sont celles qui agissent sur l'inclinaison vers l'avant

Pendant le mouvement BACKWARD, seule la led « TILTING BACKWARD ENABLED » restera allumée.

Lorsque seule cette LED est allumée, les seules commandes d'inclinaison fonctionnelles sont celles qui agissent sur l'inclinaison vers l'arrière

Pour remettre la machine en position de lavage, utilisez les commandes opposées (FORWARD-DOWN ou BACKWARD DOWN).

Lorsque la machine est en position de lavage, les deux LED :

- « AVANTI INCLINABLE ATTIVÉ / ATTIVÉ VERS L'AVANT »
- « INCLINAZIONE VERS L'ARRIERE ATTIVÉE »

doit être allumé.

Dans cette situation, activez la commande CRADLE UNLOCK / CRADLE UNLOCK jusqu'à ce que la LED correspondante à l'avant de la machine s'allume.

A la fin, désactivez la télécommande en mettant son sélecteur en position « 0 » : la LED verte de la télécommande s'éteint.

Ce n'est que dans ce dernier état que la machine à laver peut être utilisée de manière standard.

**ATTENTION!**

Utilisez la butée de maintenance, fournie avec la machine, pour effectuer des opérations de contrôle, de nettoyage et d'entretien situées au fond de la cuve ou sous la machine. La butée d'entretien assure le maintien du réservoir et empêche son mouvement. La butée de maintenance peut être installée à l'avant et à l'arrière, selon que la machine est de type inclinable à 1 sens (relevage avant uniquement ou arrière uniquement) ou inclinable à 2 voies (levage avant et arrière alterné). Pour installer la butée de maintenance, soulevez la machine dans l'une des directions souhaitées, placez la butée de maintenance comme indiqué sur la figure suivante, assurez-vous que la butée de maintenance est correctement interposée entre la base et la partie supérieure de la machine qui doit rester verrouillée. Éteignez la machine à l'interrupteur principal et assurez-vous que les conduites d'eau et d'air ont été fermées en amont de la machine.

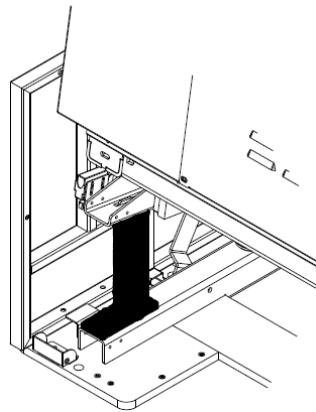
**40. TÉLÉCHARGEMENT FACILE**

Pour les machines qui en sont équipées, la fonction EASY DOWNLOAD facilite le déchargement du linge, en faisant tourner lentement le tambour pendant la phase de déchargement du linge.

Pour activer la fonction, il suffit d'appuyer sur le bouton « EASY DOWNLOAD » situé à l'avant de la machine et de le maintenir enfoncé, puis d'appuyer sur l'une des icônes à l'écran : ROTATION DANS LE SENS DES AIGUILLES D'UNE MONTRE ou ROTATION DANS LE SENS INVERSE DES AIGUILLES D'UNE MONTRE.

REMARQUE : Le panier ne peut être tourné que si le bouton et l'une des icônes sont maintenus enfoncés en même temps.

**41. PROCÉDURE DE VÉRIFICATION DES DISPOSITIFS DE SÉCURITÉ**

Après avoir allumé la machine, avant de démarrer le cycle, il est toujours nécessaire de vérifier le parfait fonctionnement des dispositifs de sécurité, L'utilisateur doit toujours effectuer scrupuleusement la procédure suivante :

Séquence d'ACTION	RÉACTIONS CONSÉQUENTES
Démarrez un cycle et appuyez sur STOP...	... La machine doit s'arrêter et attendre un nouveau départ.
Démarrez le cycle et vérifiez que la porte est verrouillée. Utilisez l'avance rapide pour aller au fond programme et ...	... Assurez-vous que la porte ne peut être ouverte qu'après la fin du programme : avec le panier complètement arrêté.
Faites fonctionner le champignon d'urgence (le cas échéant) ...	... Le panier doit s'arrêter et la machine doit être éteinte.

**ATTENTION!**

Après la mise en marche de la machine et avant de commencer à travailler, il est toujours nécessaire de vérifier que tous les dispositifs de sécurité fonctionnent parfaitement.

## 42. MISE AU REBUT

Lorsque le cycle de vie de la machine est terminé, procédez à la mise au rebut conformément à la réglementation en vigueur, en séparant les pièces métalliques des pièces en plastique, des pièces en verre, des pièces électriques/électroniques.



Le symbole de la poubelle à roulettes barrée sur l'appareil ou son emballage indique que le produit à la fin de vie utile doit être collecté séparément des autres déchets.

La collecte séparée de ces équipements en fin de vie est organisée et gérée par le fabricant. L'utilisateur qui souhaite se débarrasser de cet équipement doit donc contacter le fabricant et suivre le système que le fabricant a adopté pour permettre la collecte séparée de l'équipement arrivé en fin de vie.

Une collecte séparée adéquate pour le recyclage, le traitement et l'élimination respectueux de l'environnement des équipements mis au rebut permet d'éviter d'éventuels effets négatifs sur l'environnement et la santé et favorise la réutilisation et/ou le recyclage des matériaux dont l'équipement est fait. L'élimination illégale du produit par le titulaire entraînera l'application des sanctions prévues par la législation en vigueur.



**ATTENTION!**

Si la machine est mise hors d'usage, avant de la jeter, démontez le hublot, afin que personne ne puisse s'y enfermer au péril de sa vie.

## 43. CONDITIONS DE GARANTIE

Pour les conditions de garantie, veuillez vous référer à la liste de prix du fabricant.



**ATTENTION!**

Afin de bénéficier de la garantie constructeur, les exigences contenues dans le manuel doivent être scrupuleusement respectées, et notamment :

- toujours fonctionner dans les limites d'utilisation de la machine ;
- toujours effectuer un entretien constant et diligent ;
- utiliser la machine avec du personnel dûment formé ;
- n'utiliser que des pièces de rechange d'origine indiquées par le fabricant ;
- respecter les obligations contractuelles ou les règles dictées par l'offre à laquelle l'acheteur a adhéré.