

MOD : DLW11-TS/N

Production code : S11DDIELS1AIA02

MÁQUINAS DE LAVAR ROUPA

INSTRUÇÕES DE UTILIZAÇÃO MANUTENÇÃO E INSTALAÇÃO

TRADUÇÃO DAS INSTRUÇÕES ORIGINAIS
GUARDE-O PARA REFERÊNCIA FUTURA

SERVICIO DE ÍNDICE: 03

- DLW 11/26/32
- DRW 11/40



Dados do fabricante mostrados
no envelope que contém
a documentação da máquina.
O envoltório é parte integrante
da documentação

Resumo

1. CONTEÚDO DO MANUAL.....	3
2. NORMAS DE SEGURANÇA	3
3. RESPONSABILIDADE DO FABRICANTE	5
4. TRANSPORTE E DESEMBALAGEM.....	5
5. IDENTIFICAÇÃO DA MÁQUINA	7
6-A. INSTALAÇÃO E COLOCAÇÃO	8
6b. INSTALAÇÃO E POSICIONAMENTO: ANOTAÇÕES PARA MÁQUINAS ASSÉPTICAS	10
7. INFORMAÇÕES SOBRE EMISSÕES SONORAS.....	11
8. CONEXÃO ELÉTRICA	11
9. CONEXÃO HIDRÁULICA: CARGA DE ÁGUA	15
10. CONEXÃO DE ENCANAMENTO: DRENAGEM DE ÁGUA	15
11. LIGAÇÃO A VAPOR.....	16
12. LIGAÇÃO DE AR COMPRIMIDO	17
13. LIGAÇÃO À INTERNET	17
14. UTILIZAÇÃO DE DETERGENTES	19
15. COMISSIONAMENTO E TESTE DA MÁQUINA, SENHA DO USUÁRIO	19
16. O BOTÃO DE EMERGÊNCIA	19
17. A GAVETA DO DETERGENTE	20
18. SAÍDAS DE AR.....	21
19. PREPARE A SUA ROUPA.....	21
20. UTILIZAÇÃO DA MÁQUINA ASSÉPTICA	21
21. CARREGUE A MÁQUINA E FECHUE A PORTA	21
22. ABERTURA MANUAL DAS PORTAS E DESBLOQUEIO DO MOTOR"	23
23. LIGAR A MÁQUINA.....	25
24. SELEÇÃO DE UM PROGRAMA	26
25. PROGRAMAS RECENTES	27
26. INÍCIO ATRASADO.....	27
27. EXECUÇÃO DE UM PROGRAMA.....	28
28. PAUSAR UM PROGRAMA	29
29. AVANÇO RÁPIDO.....	29
30. FIM DA EXECUÇÃO DO PROGRAMA	29
31. FIM DO DIA ÚTIL.....	30
32. PROGRAMAÇÃO	31
33. PROGRAMAÇÃO COIN OP PARA SISTEMAS SELF-SERVICE	31
34. SINALIZAÇÃO.....	33
35. PROGRAMAS NA MEMÓRIA	36
36. OUTRAS FUNÇÕES	36
37. MANUTENÇÃO DA MÁQUINA DE LAVAR ROUPA.....	36
38. PROBLEMAS DE LAVAGEM.....	37
39. UTILIZAÇÃO DA MÁQUINA BASCULANTE	38
40. DOWNLOAD FÁCIL.....	39
41. PROCEDIMENTO DE CONTROLO DOS DISPOSITIVOS DE SEGURANÇA.....	40
42. DESMANTELAMENTO.....	40
43. CONDIÇÕES DE GARANTIA.....	40

1. CONTEÚDO DO MANUAL

Este manual é dedicado à descrição da utilização, manutenção e instalação de máquinas de lavar roupa industriais. É elaborado em conformidade com as diretivas comunitárias em vigor. A informação destina-se ao instalador e ao utilizador, que devem certificar-se de que a compreenderam completamente antes de operar a máquina. O manual do utilizador deve estar sempre disponível para consulta. Em caso de perda ou dano, peça ao fabricante um novo manual. O fabricante não pode ser responsabilizado pelas consequências do uso descuidado da máquina devido a uma falha ou leitura incompleta deste manual. O fabricante reserva-se o direito de modificar as especificações mencionadas neste manual ou as características de cada máquina. Algumas figuras neste manual podem mostrar detalhes que são parcialmente diferentes daqueles montados em máquinas. Os desenhos e os dados técnicos estão sujeitos a alterações sem aviso prévio.

Este manual é complementado pelos seguintes anexos: declaração UE de conformidade, ficha técnica e diagrama de cablagem. Todos os documentos estão contidos num envelope que acompanha a máquina. O esquema de fiação, dependendo das versões da máquina, está contido dentro do painel elétrico

O manual e os seus acessórios são parte integrante do aparelho: devem, portanto, ser conservados e acompanhados pelo aparelho, mesmo em caso de transferência para outro utilizador.

O manual, os mesmos acessórios e a vista explodida com as peças de reposição correspondentes podem ser encontrados na área técnica do site do fabricante. Antes de acessar o site, é essencial ter o número de série da máquina disponível.



ATENÇÃO!

O fabricante declina toda a responsabilidade por possíveis imprecisões contidas neste manual devido a erros de impressão, transcrição ou tradução. Reserva-se o direito de fazer quaisquer modificações que considere necessárias ou úteis aos seus produtos, sem afetar as suas características essenciais. É proibida a reprodução, mesmo parcial, de textos ou imagens deste manual sem autorização prévia do fabricante.

Este manual também está disponível em formato eletrónico no site do fabricante (área técnica).

2. NORMAS DE SEGURANÇA



ATENÇÃO!

Risco de asfixia, lesão ou incapacidade permanente!

O não cumprimento das seguintes normas de segurança pode resultar em danos a pessoas, bens e animais.

A instalação e manutenção das máquinas descritas neste manual devem ser efetuadas por pessoal autorizado familiarizado com o produto e com as normas europeias da indústria.

Reparações mal reparadas podem comprometer seriamente a segurança do utilizador.

Antes de utilizar a máquina, leia atentamente estas instruções: torne as instruções acessíveis a todas as pessoas responsáveis pelo funcionamento da máquina.

O uso pretendido das máquinas de lavar aqui descritas é a lavagem profissional de roupas e roupas à base de água: portanto, qualquer outro uso pretendido é proibido, a menos que previamente autorizado por escrito pelo fabricante. Nunca utilize produtos de limpeza a seco.

É proibido lavar peças de vestuário embebidas em substâncias manifestamente nocivas para a saúde dos operadores, venenos ou produtos cancerígenos.

O uso da máquina é proibido para crianças menores de 16 anos de idade.

Não pulverize nem lave a máquina com água.

Não substitua a fechadura da porta.

Não permita que as crianças brinquem com ou na máquina de lavar roupa. As crianças devem ser mantidas sob supervisão apertada quando estão perto da máquina de lavar roupa.

Mantenha os materiais de embalagem fora do alcance das crianças.

Mantenha detergentes ou produtos químicos fora do alcance das crianças.

Mantenha as crianças e os animais de estimação afastados da porta do eletrodoméstico quando esta estiver aberta e a máquina estiver a funcionar.

As ligações adicionais à máquina a partir do exterior, que não sejam feitas de forma profissional, isentam o fabricante de qualquer responsabilidade.

SALVAGUARDAS IMPORTANTES



PERIGO DE ESMAGAMENTO

É proibido trabalhar sem os protetores da máquina!

Verifique sempre se os dispositivos de segurança estão a funcionar corretamente sempre que a máquina é ligada! Sempre que iniciar, execute o procedimento de verificação descrito no parágrafo relevante.

É obrigatório saber como funciona a máquina e os seus sistemas de emergência!

É proibido inserir barras, ripas ou objetos metálicos no interior do cesto. Em caso de emergência, siga sempre os procedimentos descritos abaixo.

As máquinas com sistemas de aquecimento representam um risco potencial de incêndio. Portanto, todos os cuidados relacionados a esse risco devem ser tomados: o ambiente deve estar livre de materiais combustíveis; Forneça um extintor de incêndio adequado e facilmente acessível perto da máquina.



PERIGO DE QUEIMADURAS

A máquina, devido à própria natureza da atividade a que se destina, apresenta o perigo de queimaduras.

As queimaduras podem ser causadas por:

- Do contacto com o tecido que sai da máquina;
- Do contacto prolongado com a vigia ao lavar a alta temperatura;
- Do contacto com os componentes que transportam o vapor

LEIA ATENTAMENTE E INFORME TODOS OS OPERADORES SOBRE OS SISTEMAS DE INTERVENÇÃO EM CASO DE FALHA DE ENERGIA REPENTINA



PERIGO DE ELETROCUSSÃO

Qualquer trabalho nas partes elétricas da máquina só deve ser realizado por pessoal qualificado e após a fonte de alimentação da máquina ter sido desligada.

Os circuitos de alimentação e controlo só podem ser operados pelo pessoal do fabricante, caso contrário as condições de garantia serão anuladas.

Note-se que, no que se refere aos perigos elétricos, a máquina foi concebida de acordo com as normas descritas no certificado de conformidade emitido com a máquina.

A placa de monitor a seguir está localizada no painel elétrico, que deve ser substituído por um idêntico se tiver

sido danificado ou removido.

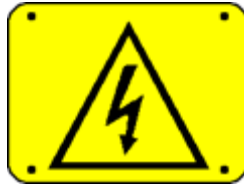

ATENÇÃO

Mesmo quando a posição do switch principal é "0", os fios a montante do switch estão ativos.



CONDIÇÕES PSICOFÍSICAS DO OPERADOR

O operador responsável pela máquina deve estar em perfeitas condições psicofísicas; Durante o trabalho, você deve assumir uma postura ereta na frente da máquina. Movimentos bruscos ou gestos descontrolados, por exemplo, ao pegar e inserir tecidos a serem passados, devem ser evitados para evitar colisões perigosas com a estrutura da máquina.

Se estiverem presentes outros operadores ou outro pessoal, estes não devem constituir uma fonte de distração para o operador que opera a máquina.

Durante o funcionamento da máquina, o operador não deve ser distraído por televisores, rádios, etc., nem estar sujeito a qualquer outra fonte de distração.



ILUMINAÇÃO

Na sala onde a máquina está instalada, deve haver iluminação uniforme com uma intensidade de 300-500 lux, o brilho irritante também deve ser evitado.



ATENÇÃO!

Estas advertências não cobrem todos os riscos possíveis. Portanto, o usuário deve proceder com a máxima cautela em conformidade com os regulamentos.

3. RESPONSABILIDADE DO FABRICANTE

As instruções contidas neste manual não substituem, mas complementam as obrigações de cumprimento da legislação vigente em matéria de segurança e prevenção de acidentes. Com referência ao que é relatado neste manual, o fabricante declina qualquer responsabilidade no caso de:

- Utilização da máquina contrária às leis vigentes em matéria de segurança e prevenção de acidentes.
- Instalação incorreta da máquina.
- Falta de manutenção regular e programada.
- Incumprimento ou incumprimento das instruções fornecidas no manual.
- Defeitos na tensão e na fonte de alimentação da rede.
- modificações não autorizadas na máquina.
- utilização da máquina por pessoal não autorizado.

4. TRANSPORTE E DESEMBALAGEM

Durante o transporte, e eventual armazenamento, o equipamento deve permanecer dentro das seguintes condições ambientais:

- Temperatura: -10°C÷50°C
- Umidade: 0%÷90% (sem condensação)

Recomenda-se verificar a máquina no momento da recepção, tendo o cuidado de informar o transportador de quaisquer danos causados, durante o transporte, tanto aos componentes internos como à carroçaria externa.



ATENÇÃO!

Durante a fase de manuseamento, utilize uma empilhadora com os garfos o mais abertos possível.



ATENÇÃO!

Durante a fase de manuseamento, a máquina deve permanecer na posição horizontal. A máquina nunca deve ser colocada na vertical!

A máquina deve ser completamente desmontada perto do local de instalação.

As cintas devem ser cortadas e o invólucro da tampa removido.

Os materiais de embalagem não devem ser dispersos no ambiente e devem ser armazenados nos espaços de recolha adequados de acordo com a regulamentação em vigor.

Abra ambas as portas laterais com a chave lateral fornecida.

Use uma chave inglesa para remover os parafusos que prendem a pá, que são visíveis na base do ombro direito e esquerdo da máquina.



ATENÇÃO!

Verifique o peso líquido e bruto na ficha técnica, anexada à documentação da máquina: verifique a compatibilidade com o equipamento de elevação disponível.



ATENÇÃO!

A paleta não deve ser usada como um suporte de máquina normal! A máquina deve ser sempre rebaixada da paleta e posicionada conforme descrito no parágrafo relevante.



ATENÇÃO!

A máquina só deve ser manuseada quando estiver fixada à sua paleta: o manuseamento e a elevação com empilhador só devem ser efetuados por pessoal qualificado e competente.

Durante o transporte, as máquinas supercentrífugas são trancadas dentro delas (o berço na base) com batentes, para evitar estresse nos amortecedores.



ATENÇÃO!

Os fechos devem ser removidos depois de a máquina ser colocada e antes de ser ligada.

Para remover as travas, siga o procedimento descrito abaixo, referindo-se à figura. Os números são indicativos do tipo de batentes e não da máquina.

- remover os painéis traseiro e frontal;
- desparafusar os parafusos que bloqueiam os fechos de transporte;
- desmontar TODOS os fechos de transporte;
- remontar os painéis na sua posição original;



Para máquinas de "tombamento", opere da seguinte forma:

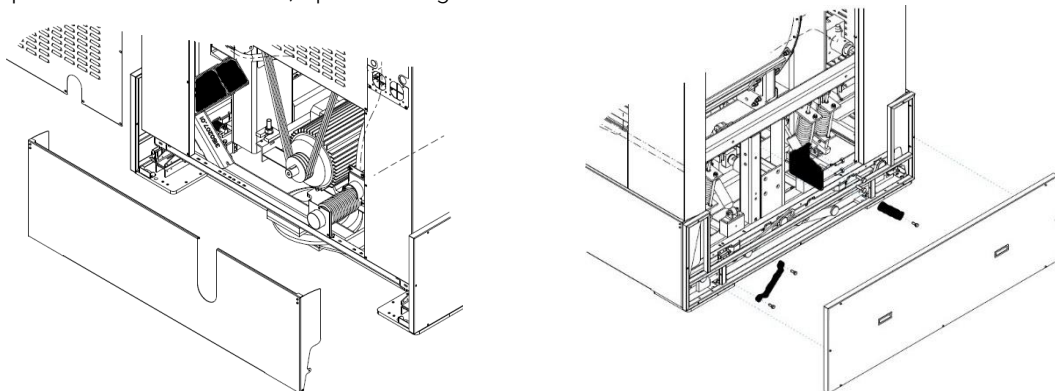

Remova o painel traseiro e o encosto inferior, remova as travas de transporte.
Remova o painel lateral e lateral e remova as travas.

Todos os painéis devem ser remontados na sua posição original, antes de a máquina poder ser ligada. Após a remoção, as travas devem ser armazenadas e reutilizadas sempre que a máquina precisar ser transportada. As paragens de transporte NÃO estão presentes em anilhas centrífugas rígidas.

5. IDENTIFICAÇÃO DA MÁQUINA

O dispositivo pode ser identificado por uma placa adesiva com o número de série, modelo, potência e características técnicas. As peças sobresselentes e/ou intervenções requerem a identificação exata do modelo a que se destinam.



Adulteração, remoção, falta de placas de identificação ou qualquer outra coisa que não permita a identificação confiável da máquina, dificulte qualquer operação de instalação e manutenção e anula automaticamente a garantia.

As máquinas de lavar roupa aqui descritas destinam-se exclusivamente à lavagem de têxteis em água e destinam-se aos sectores comercial, profissional e industrial.

MODELOS E CAPACIDADE MÁXIMA DE CARGA (relação 1:10)	
SUPER CENTRÍFUGA "S" CENTRÍFUGA "R" ASSÉPTICO "H" TANDEM "O"	CAPACIDADE DE CARGA (Kg)
S8 – R8	8 (*)
S11 – R11 – O11	11 (*)
S14 – R14	14 (*)
S18 – R18 – O18	18 (*)
S23 – R23 – H23	23 (*)
S26	26 (*)
R30	30
H30	30
S32	32
S40 – R40	40
S55 – R55	55
H 55	55
S70 – R70	70
S85 – R85	85
S100	100
S125	125

Alguns modelos com as capacidades marcadas com (*) podem ser fabricados e equipados para instalação em lojas de autoatendimento com moeda, token ou outros sistemas de pagamento automático. Para algumas máquinas, o sistema de aquecimento é com água quente servida.

6-A. INSTALAÇÃO E COLOCAÇÃO

Todas as operações de instalação devem ser realizadas por pessoal profissionalmente qualificado.

Verifique se a capacidade do piso é compatível com o peso da máquina, que pode ser detetado na ficha técnica anexa. A carga da máquina pode ser considerada totalmente estática. Certifique-se de que o pavimento está limpo e resistente ao calor.

Para uma utilização, operação e manutenção adequadas, deixe uma folga de pelo menos 500 mm à volta da máquina.

A temperatura ambiente deve estar entre +5°C e +40°C e a humidade relativa deve ser de 50%.
O ambiente em que a máquina está instalada deve ter troca de ar suficiente.
O grau de proteção é IP24.
Não instale nem opere a máquina se esta estiver danificada.
O funcionamento correto é garantido até altitudes de 1000 m acima do nível do mar.



ATENÇÃO!

Certifique-se de que o ar limpo é fornecido à máquina e não o ar contaminado com cloro, flúor ou outros vapores de solvente.

Não use ou armazene gasolina, óleo ou outros materiais inflamáveis perto da máquina. Pode causar um incêndio ou explosão.

Ter um extintor de incêndio nas imediações da máquina, escolhido e mantido de acordo com as normas em vigor.



ATENÇÃO!

A máquina NÃO DEVE ser instalada ao ar livre, mas em um ambiente fechado construído e usado especificamente para uso de lavanderia.



ATENÇÃO!

No caso das máquinas basculantes, existem elementos externos da própria máquina, que se movem durante a carga e descarga das roupas.

Para as dimensões gerais da máquina e dos elementos móveis nas diferentes posições, consulte a ficha técnica.

As máquinas de fiar suspensas com uma capacidade até 32 kg não necessitam de ser fixadas ao chão. Eles são fornecidos com pés de borracha que devem ser aparafusados aos orifícios roscados correspondentes na base.

O ajuste incorreto desses pés pode levar a fortes vibrações das estruturas externas da máquina. Portanto, a máquina deve ser instalada perfeitamente nivelada em um piso que não tenha uma reação elástica.

Por outro lado, as máquinas de supercentrífuga suspensas com capacidade igual ou superior a 30 kg devem ser fixadas ao solo com cavilhas através dos orifícios nas bases. As máquinas devem ser instaladas perfeitamente niveladas, em um piso que não tenha uma reação elástica.



ATENÇÃO!

É proibido colocar materiais elásticos de qualquer natureza ou tamanho entre a base da máquina e o chão.



ATENÇÃO!

Não instale a máquina de lavar em pavimentos sem verificação por um técnico competente que possa avaliar o impacto da carga dinâmica no pavimento e no edifício.

Nestas instalações, o fabricante declina toda a responsabilidade por possíveis danos causados por vibrações.

Todas as máquinas de lavar e centrifugar rígidas devem ser fixadas ao chão.

Se estiver disponível uma subestrutura em aço:

- A subestrutura deve ser embutida em uma base de concreto convenientemente ancorada ao solo.
- Antes de ancorar a máquina à base, certifique-se de que o betão está definido e, muito importante, que a subestrutura está perfeitamente nivelada.
- Coloque a máquina nos orifícios de ancoragem apropriados e aperte firmemente todos os parafusos de engate.

As dimensões da contraestrutura e da base de concreto podem ser encontradas na ficha técnica em anexo.

Se estiverem disponíveis âncoras de ancoragem.



Âncora de aço

Siga os passos abaixo:

- Preparar a base de betão devidamente ancorada ao solo, de acordo com as dimensões mínimas indicadas na ficha técnica;
- Certifique-se de que a base de concreto está ancorada ao solo, que foi agarrada e que a superfície realizada está perfeitamente nivelada;
- Abaixar a máquina da palete e coloque-a na sua posição final sobre a base de betão;
- Utilizando os painéis abertos, marcar na base de concreto os pontos onde serão colocadas as ancoragens de aço, correspondentes aos furos na base metálica da máquina de lavar;
- Mova a máquina para limpar as áreas de perfuração;
- Perfurar nos pontos previamente identificados e de acordo com os dados técnicos contidos na tabela a seguir.
- Limpe os buracos que acabou de fazer
- Substitua a máquina para que os furos feitos correspondam aos furos na base da lavadora;
- Insira as ancoragens de aço através dos orifícios na base da lavadora, nos orifícios feitos no concreto

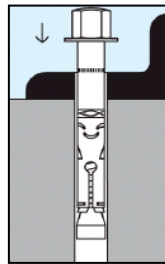

- Fechar a âncora a um valor de 80 Nm (para M12) com uma chave de binário



ATENÇÃO!

Para todas as máquinas rígidas instaladas, realizar um ensaio fazendo com que a máquina de lavar execute um ciclo de centrifugação a plena carga (velocidade máxima e carga nominal), verificando se:

- não há vibrações;
- não há ruídos;
- Não há pontos de contato ou deslizamento entre a cesta e o tanque da máquina.

IMPORTANTE: No caso de ocorrer algum dos problemas listados acima, isso significa que a máquina não foi devidamente fixada ao solo. Verifique:

- o nivelamento correto da base de concreto;
- a correta ancoragem da base de betão ao resto do solo;
- o fecho correto das ancoragens de aço.

6b. INSTALAÇÃO E POSICIONAMENTO: ANOTAÇÕES PARA MÁQUINAS ASSÉPTICAS

Para além de todas as indicações dadas no parágrafo anterior, para as máquinas assépticas.

De facto, as máquinas assépticas estão equipadas com uma porta dupla:

- uma porta de carga, na lateral do ecrã tátil IM11: esta é a porta do "lado sujo" que deve ser aberta na sala onde os tecidos a lavar são transportados
- uma porta de escape, no lado oposto do IM11: é a porta do "lado limpo" que deve abrir para a sala onde os tecidos lavados e limpos são descarregados

Para realizar a instalação corretamente, é necessário ter a ficha técnica da máquina disponível, que contém informações importantes para o instalador:

- Distância mínima/máxima entre os lados/tampa da máquina e a parede que separa as salas limpas

- Tamanho máximo e posicionamento correto da parede de separação entre salas assépticas
- Pontos de conexão (enchimento de água, enchimento de detergente, dreno, etc.) no lado sujo

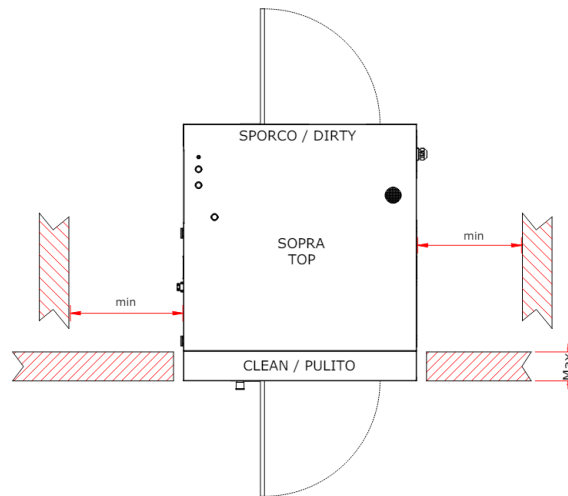

7. INFORMAÇÕES SOBRE EMISSÕES SONORAS

O ruído aéreo produzido pela máquina produz um nível de pressão sonora contínua ponderado A inferior a 70 dB.

8. CONEXÃO ELÉTRICA



ATENÇÃO!

A ligação elétrica deve ser feita por pessoal profissionalmente qualificado e deve cumprir os requisitos das normas e/ou regulamentos locais e nacionais em vigor. Verifique se a tensão de alimentação corresponde à indicada nos dados da placa de identificação (tolerância de tensão $\pm 10\%$, tolerância de frequência $\pm 1\text{Hz}$).



ATENÇÃO!

Verifique se a tensão de alimentação corresponde à indicada na placa nominal.

Os dados da placa de identificação são visíveis na parte traseira da máquina. Para conexão, use um cabo do tipo H05 VV – F ou superior, dimensionado de acordo com os dados na placa. A montante do aparelho, colocar um dispositivo de desconexão omipolar interligado com um cadeado (por exemplo, um disjuntor de corrente residual) com uma abertura entre os contactos que permita a desconexão completa em condições de sobretensão da categoria III e em conformidade com a regulamentação aplicável em vigor.

A capacidade de acionamento do disjuntor deve ser de, pelo menos, 10 kA.



ATENÇÃO!

Fornecer proteção elétrica por meio de um dispositivo de interrupção RCD Tipo B (Sensível à Corrente Média). Certifique-se de que o interruptor principal do sistema está na posição "0" (OFF) quando ligar a máquina. Certifique-se de que o interruptor principal da máquina está na posição "0". Abra a porta da frente da fonte de alimentação.

Execute o cabo de alimentação de tamanho adequado (ver tabelas abaixo) através do painel fornecido com a máquina.

A ligação dos cabos de alimentação deve ser feita a um interruptor de desconexão e a um terminal terrestre (já presente no aparelho).

Dependendo do tipo de fonte de alimentação fornecida pela placa de identificação da máquina, conecte os fios, com a ajuda de uma ponta de chave de fenda, ao seccionador e ao terminal de terra marcado da seguinte forma:



: Braçadeira de terra

L1, L2, L3: Conexões de fase

N: Ligação neutra

Ao instalar ou substituir o cabo de alimentação, o condutor de terra deve ser pelo menos 5 cm mais comprido do que os outros.

**ATENÇÃO!**

O aparelho deve estar ligado a um sistema de ligação à terra eficaz: o fabricante declina qualquer responsabilidade no caso de esta ligação não ser feita em conformidade com as disposições da regulamentação em vigor na matéria. Se a máquina de lavar roupa estiver instalada numa superfície metálica, essa superfície deve ser ligada ao sistema de ligação à terra com um condutor separado do aterramento da máquina de lavar roupa.

**ATENÇÃO!**

Para máquinas basculantes, certifique-se de que o movimento da máquina não comprometa a conexão com os painéis da fonte de alimentação.

**ATENÇÃO!**

Para máquinas equipadas com um motor servoventilado, certifique-se de que a direção de rotação do ventilador corresponde à direção impressa na etiqueta do motor. Se houver uma discrepância, inverta a ordem em que as fases são conectadas diretamente do bloco terminal principal da máquina.

Antes de qualquer operação de manutenção, desligue a fonte de alimentação: para manutenção, consulte o diagrama de fiação da máquina, inserido na porta lateral esquerda ou disponível no site do fabricante.

As secções transversais mínimas dos cabos de alimentação e de terra, expressas em mm², são as seguintes:

milímetros 2		AQUECIMENTO ELÉTRICO OU ELÉTRICO + VAPOR (50/60Hz)		
CARA	TAMANHO	1ph208V-240V	3ph208V-240V	3ph380V-440V
R, S	8	6	4	4
R, S	11, 14	10	6	4
R	18	16	10	6
S, D	18	NA	10	6
R	23	16	10	6
S, D	23	NA	10	6
S	26	NA	16	10
R	30	NA	16	10
D	30	NA	16	10
S	32	NA	16	10
R, S	40	NA	25	10
R, S, D	55, 70, 85	NA	25	16
S	100, 125	NA	NA	NA

milímetros 2		AQUECIMENTO A VAPOR OU ÁGUA QUENTE (50/60Hz)		
CARA	TAMANHO	1ph208V-240V	3ph208V-240V	3ph380V-440V
S	8, 11, 14, 18	2,5	2,5	2,5
R	11, 14, 18	2,5	NA	2,5
S, D	18	NA	2,5	2,5

milímetros 2		AQUECIMENTO A VAPOR OU ÁGUA QUENTE (50/60Hz)		
CARA	TAMANHO	1ph208V-240V	3ph208V-240V	3ph380V-440V
R	23	2,5	NA	2,5
S, D	23	NA	2,5	2,5
S	26	NA	4	4
R	30	NA	4	4
D	30	NA	4	4
S	32	NA	4	4
R	40	NA	4	4
S	40	NA	6	6
R, S, D	55	NA	6	6
R, S	70, 85	NA	10	6
S	100, 125	NA	10	6

TIPO: R= rígido, S= supercentrífugo, D= asséptico
TAMANHO: capacidade de carga expressa em kg
NA: Não aplicável



ATENÇÃO!

As secções transversais mínimas acima mencionadas podem variar em função do comprimento da ligação. Para comprimentos superiores a 5 metros, aumente a secção proporcionalmente ao comprimento adicional.



ATENÇÃO!

A máquina deve estar sempre ligada de acordo com os dados padrão (potência, tensão de alimentação, frequência). Para tensões de alimentação diferentes das fornecidas, peça informações ao fabricante.



ATENÇÃO!

No caso de a fonte de alimentação vir de um gerador a diesel, o inversor requer a aplicação de indutância adicional e um filtro especial.



ATENÇÃO!

No caso de a máquina ser operada com moedas, fichas ou sistemas equivalentes, o dispositivo de paragem de emergência não está presente. O instalador deve fornecer e instalar um dispositivo de paragem de emergência localizado à distância e ligado a cada máquina da instalação.



ATENÇÃO!

As secções mínimas mostradas podem variar dependendo do comprimento da conexão. Para comprimentos superiores a 5 metros, aumente a secção proporcionalmente ao comprimento adicional.



ATENÇÃO!

Mesmo quando a posição do switch principal é "0", os fios a montante do switch estão ativos.



ATENÇÃO!

A máquina deve estar sempre ligada de acordo com os dados padrão (potência, tensão de alimentação, frequência). Para tensões de alimentação diferentes das fornecidas, peça informações ao fabricante.



ATENÇÃO!

Todas as máquinas de lavar roupa estão equipadas com controlo de velocidade e, por conseguinte, equipadas com um inversor de frequência: é especificamente necessário fornecer proteção diferencial através de um dispositivo RCD de tipo B (sensível ao valor médio da corrente).



ATENÇÃO!

A máquina deve ser protegida por disjuntores adequados do tipo magnetotérmico e diferencial, instalados no exterior da máquina. A capacidade de acionamento do disjuntor deve ser de, pelo menos, 10 kA. A proteção magnética, ou seja, a proteção contra curto-circuitos, pode ser executada alternativamente através de um seccionador de fusível omnipolar do mesmo tamanho.

As características da capacidade do disjuntor, bem como a corrente diferencial IDin, estão listadas na tabela a seguir:

		AQUECIMENTO ELÉTRICO OU ELÉTRICO + VAPOR (50/60Hz)		
CARA	TAMANHO	1ph208V-240V	3ph208V-240V	3ph380V-440V
R, S	8	32A - 0,03A	20A - 0,03A	16A - 0,03A
R, S	11	63A - 0,03A	25A - 0,03A	16A - 0,03A
R	14	80 A - 0,03 A	32A - 0,03A	20A - 0,03A
S	14	NA	40A - 0,03A	20A - 0,03A
R	18	100 A - 0,03 A	40A - 0,03A	25A - 0,03A
S, D	18	NA	40A - 0,03A	25A - 0,03A
R	23	100 A - 0,03 A	63A - 0,03A	32A - 0,03A
S, D	23	NA	40A - 0,03A	25A - 0,03A
S	26	NA	80 A - 0,03 A	40A - 0,03A
R	30	NA	80 A - 0,03 A	63A - 0,03A
D	30	NA	80 A - 0,03 A	63A - 0,03A
S	32	NA	80 A - 0,03 A	63A - 0,03A
R, S	40	NA	100 A - 0,03 A	63A - 0,03A
R, S, D	55, 70, 85	NA	125 A - 0,03 A	63A - 0,03A
S	100, 125	NA	NA	NA

		AQUECIMENTO A VAPOR OU ÁGUA QUENTE (50/60Hz)		
CARA	TAMANHO	1ph208V-240V	3ph208V-240V	3ph380V-440V
S	8	6A - 0,03A	NA	6A - 0,03A
R, S	11	6A - 0,03A	NA	6A - 0,03A
R	14	6A - 0,03A	NA	6A - 0,03A
S	14	NA	6A - 0,03A	6A - 0,03A
R	18	6A - 0,03A	NA	6A - 0,03A
S, D	18	NA	10A - 0,03A	10A - 0,03A
R	23	6A - 0,03A	NA	6A - 0,03A
S, D	23	NA	10A - 0,03A	10A - 0,03A
S	26	NA	16A - 0,03A	10A - 0,03A
R	30	NA	20A - 0,03A	16A - 0,03A
D	30	NA	20A - 0,03A	16A - 0,03A
S	32	NA	20A - 0,03A	16A - 0,03A
R, S	40	NA	25A - 0,03A	16A - 0,03A
R	55	NA	25A - 0,03A	16A - 0,03A
S, D	55	NA	32A - 0,03A	20A - 0,03A
R, S	70	NA	32A - 0,03A	20A - 0,03A
R, S	85	NA	40A - 0,03A	25A - 0,03A
S	100, 125	NA	4A - 0,03A	25A - 0,03A

TIPO: R= rígido, S= supercentrífugo, D= asséptico

TAMANHO: capacidade de carga expressa em kg

NA: Não aplicável

9. CONEXÃO HIDRÁULICA: CARGA DE ÁGUA

As máquinas de lavar roupa estão equipadas com válvulas solenoides para carregar água quente e fria (e água dura para os modelos que a fornecem): cada entrada de água é identificada: para as dimensões da ligação, consulte a ficha técnica correspondente.

Deve ser prevista uma válvula gaveta a montante de cada tubo de alimentação hidráulica para permitir a interrupção do fluxo de água para a máquina a qualquer momento, tanto para qualquer situação de emergência como para operações normais de manutenção. Um filtro de água inspecionável deve ser instalado a montante de cada entrada: também é uma boa ideia verificar os filtros das válvulas solenoides de carregamento, após um curto período de uso da máquina, especialmente se os tubos aos quais a conexão foi feita são antigos ou não são usados há muito tempo.



ATENÇÃO!

A pressão de abastecimento de água deve estar entre um mínimo de 0,05 MPa e um máximo de 1 MPa. A temperatura de entrada de água nunca deve ser inferior a 5°C ou superior a 60°C.

(Os valores mínimo e máximo levam em conta todos os diferentes modelos de válvulas presentes nos diferentes tamanhos de máquinas.)

Quanto menor for a pressão de alimentação, maiores serão os tempos de carregamento.

Na presença de várias máquinas de lavar roupa, a linha de abastecimento de água deve ter um diâmetro que permita um fluxo rápido, mesmo no caso de carregamento simultâneo de todas as máquinas de lavar roupa.



ATENÇÃO!

Todas as válvulas de entrada de água devem estar sempre ligadas! Se o sistema não tiver água quente, utilize água fria para alimentar também a válvula identificada como "ÁGUA QUENTE" e, quando presente, também a identificada como "ÁGUA DURA".



ATENÇÃO!

Para máquinas basculantes, certifique-se de que o movimento da máquina não comprometa a conexão com os coletores de entrada de água.



ATENÇÃO!

O sistema de aquecimento de ÁGUA QUENTE não fornece qualquer outra forma de aquecimento independente ou externo além da mesma água quente servida à máquina. No entanto, a termorregulação é assegurada pela ativação alternada da entrada de água quente e fria.

10. CONEXÃO DE ENCANAMENTO: DRENAGEM DE ÁGUA

As válvulas solenoides utilizadas para drenagem são do tipo normalmente abertas, ou seja, drenam a água em caso de queda de energia repentina.

Na presença de várias máquinas de lavar roupa, a conduta de escoamento deve ter um diâmetro tal que permita uma saída rápida dos drenos simultâneos de todas as máquinas de lavar roupa; O coletor de drenagem deve ser concebido de modo a que seja impossível que a água descarregada de uma máquina de lavar roupa volte a entrar numa máquina de lavar adjacente.

A descarga é por queda natural, pelo que os tubos de descarga não devem ter depressões ou contra-declives: é necessária uma inclinação mínima de 2% para um caudal correto.

O sistema de escape deve cumprir os requisitos das normas e/ou regulamentos locais e nacionais aplicáveis.



ATENÇÃO!

Para máquinas basculantes, certifique-se de que o movimento da máquina não comprometa a conexão com

o reservatório de drenagem.

11. LIGAÇÃO A VAPOR

Apenas para máquinas equipadas com aquecimento a vapor, é necessária uma ligação à rede de vapor. A ligação deve ser feita por pessoal profissionalmente qualificado e deve cumprir os requisitos das normas e/ou regulamentos locais e nacionais em vigor. Verifique se o vapor tem as características indicadas nas fichas técnicas e se todos os componentes do sistema estão certificados.

A válvula de vapor é entregue desmontada: sua conexão elétrica e hidráulica é de responsabilidade do instalador.



ATENÇÃO!

Uma vez concluída a ligação da válvula ao exterior da máquina, o conjunto deve ser protegido pela caixa metálica fornecida: ver figura abaixo.

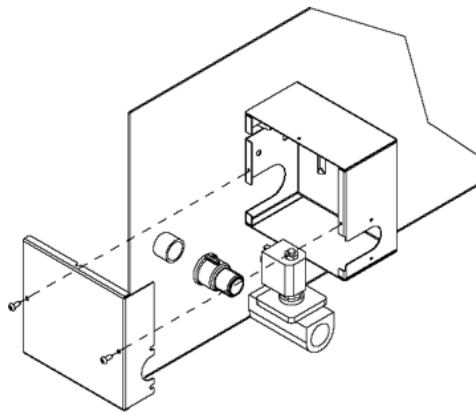

O sistema de fornecimento de vapor deve ser construído de acordo com o seguinte esquema. Por último, todas as ligações entre o sistema e o aparelho devem ser submetidas a testes de estanqueidade.

- A) máquina
- B) Sistema exterior
- C) Sistema de fornecimento de vapor

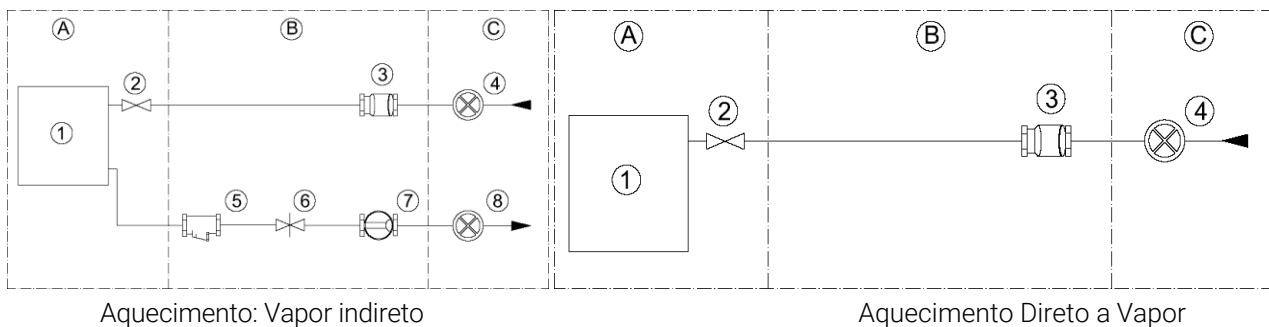

Os elementos do sistema são identificados nos diagramas da seguinte forma:

- 1) máquina de lavar roupa
- 2) Válvula de vapor (fornecida)
- 3) filtrar
- 4) Válvula gaveta de entrada de vapor
- 5) Coletor de vapor
- 6) Válvula antirretorno
- 7) Indicador de passo

8) válvula de saída de condensado



ATENÇÃO!

A máquina pode operar com uma pressão de vapor de 0,5 bar a 9 bar, mas quanto menor a pressão de vapor, mais tempo a água aquecerá durante as fases de lavagem.



ATENÇÃO!

Para máquinas basculantes, certifique-se de que o movimento da máquina não comprometa a conexão com os coletores de vapor.

12. LIGAÇÃO DE AR COMPRIMIDO

A ligação ao sistema de ar comprimido só é necessária para determinados modelos de máquinas: ver ficha técnica.

O sistema deve ser executado por pessoal profissionalmente qualificado e deve cumprir os requisitos das normas e/ou regulamentos locais e nacionais vigentes.

Todas as ligações entre o sistema e o dispositivo devem ser submetidas a testes de estanqueidade. Para esta operação, recomendamos o uso de sprays de argamassa. Se houver vazamentos, remova-os



ATENÇÃO!

Para máquinas basculantes, certifique-se de que o movimento da máquina não compromete a conexão com o sistema de ar.

13. LIGAÇÃO À INTERNET

Para máquinas que estão equipadas com ele, há um dispositivo no encosto que pode se conectar à Internet (IOT, Internet das Coisas).

Com o sistema IOT instalado e em execução, juntamente com o uso do portal apropriado, é possível manter suas máquinas atualizadas, enviar e receber configurações personalizadas, modificar/criar programas de lavagem remotamente sem passar para o usuário, detalhar a aparência gráfica da tela sensível ao toque, receber estatísticas operacionais e o relatório de erros/avarias.

A conexão de rede pode ser feita por cabo (ETHERNET) ou via conexão WIFI (2,4 GHz).



ATENÇÃO!

Certifique-se de que obteve permissões do administrador da rede local. Verifique se há blocos ou firewalls que impeçam novos dispositivos de tirar proveito da Internet local. Verifique se a cobertura WIFI (2,4 GHz) é constante e está presente no local onde a maquinaria está instalada. Se preferir usá-lo através de um cabo ETHERNET, certifique-se de executar todas as verificações de continuidade e conectividade com o roteador/modem principal antes de conectá-lo à máquina.

Usando a senha do usuário 1234567, digite o menu SENHA E INICIALIZAÇÕES e, em seguida, CONFIGURAÇÃO DE REDE IOT.

Se a conexão for via fio, selecione ETHERNET, pressione a caixa com três pontos e defina a configuração DHCP como OFF se precisar definir um IP bem definido para a máquina, caso contrário, deixe o DHCP ativado para atribuição automática (recomendado).

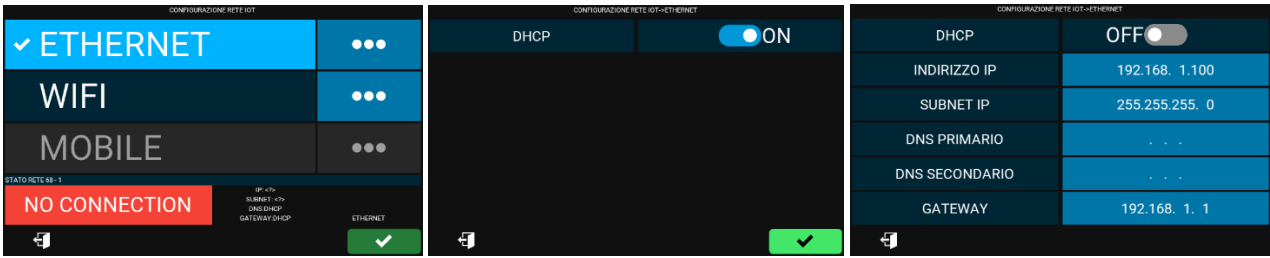

Se a conexão for feita via WIFI (2,4 GHz), selecione WIFI, pressione a caixa com três pontos abaixo, pressione o ícone da lupa para procurar redes disponíveis (SSID), se necessário, digite a senha da rede (pergunte ao administrador da rede).

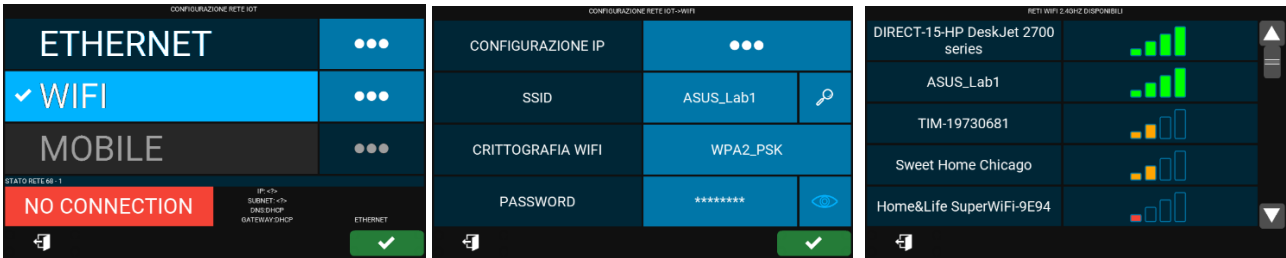

- Para ambos os modos de conexão, o status real da conexão é imediatamente evidenciado pelas mensagens:
- OFFLINE: A rede não alcança a máquina, a rede não foi configurada corretamente, o dispositivo IOT da máquina está desligado.
 - CLOUD RESPONSE ON STANDBY → NON-CLOUD: A rede foi configurada, mas a cobertura não é suficiente, a nuvem não reconhece a máquina.
 - OK: A conexão foi estabelecida e é sólida.

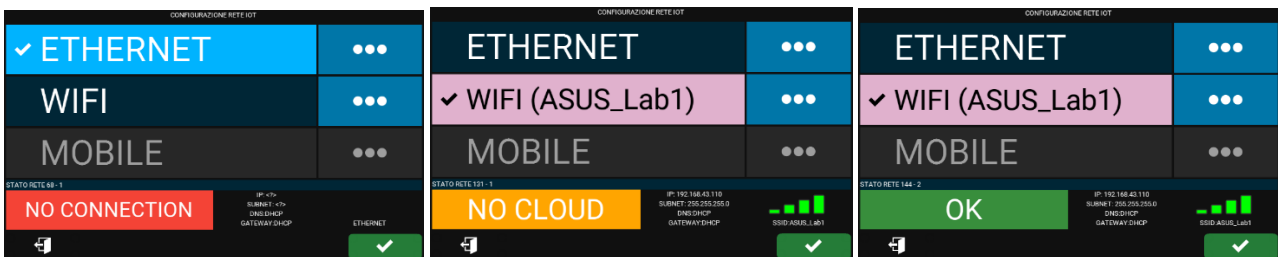

O status da conexão da máquina também é exibido na tela principal de seleção do programa. Na parte inferior esquerda da tela, a nuvem branca com um ponto de exclamação mostra um erro de conexão genérico, enquanto a nuvem verde garante a conectividade perfeita da máquina.

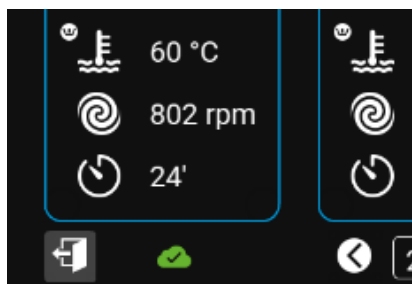

Quando a máquina está conectada à rede, a atualização do sistema é realizada automaticamente a cada 12 horas: a máquina pode, portanto, realizar duas sincronizações por dia sem qualquer intervenção, só será necessário mantê-la ligada. A atualização automática é feita mesmo quando a máquina está em funcionamento e não limita o seu uso.

Pelo contrário, você pode executar várias sincronizações operando manualmente.

Inicie sessão com a palavra-passe 1234567, selecione MANUTENÇÃO e, em seguida, IOT UPDATE. Em seguida, toque no ícone de triângulo verde para transferir/carregar atualizações de e para a nuvem.

Durante a fase de atualização manual, a máquina não está operacional e as telas que aparecem são como descrito abaixo.

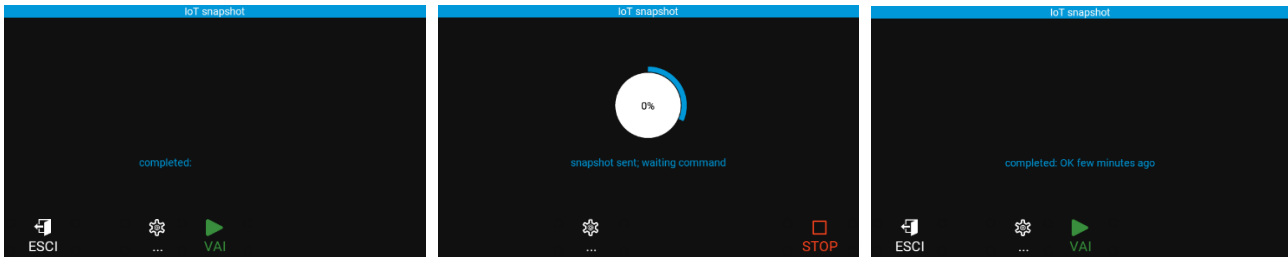

Se as modificações ou atualizações baixadas exigirem, a máquina pode ser desligada e ligada novamente de forma autônoma (reiniciar) na primeira pausa útil, ou seja, quando um ciclo de lavagem não estiver em andamento. A reposição é pré-sinalizada no ecrã e o utilizador tem o direito de adiá-la até à próxima pausa útil.

14. UTILIZAÇÃO DE DETERGENTES

O utilizador deve contactar o seu fornecedor de produtos químicos para se informar sobre os riscos associados a produtos individuais e respetivas combinações.

Deve ter garantias de que os produtos e as suas combinações são compatíveis e não causam ferrugem ou danos às pessoas ou à máquina de lavar roupa.

Neste sentido, são os seguintes os elementos que entram em contacto com os detergentes:

- AISI304 aço inoxidável;
- PP polipropileno;
- EPDM, NBR, borrachas de silicone;
- vidro borossilicato.



ATENÇÃO!

Chama-se a atenção para o fato de que o uso de hipoclorito (água sanitária) gera corrosão que pode causar defeitos em algumas partes da máquina, sob certas condições de uso.

15. COMISSIONAMENTO E TESTE DA MÁQUINA, SENHA DO USUÁRIO

Uma vez feitas todas as ligações, a máquina deve ser iniciada de acordo com as instruções fornecidas pela sua equipa de controlo. A máquina deve ser testada em todas as suas partes: sugere-se especialmente a participação em pelo menos um programa completo, realizado com carga completa.

Quando o ativar pela primeira vez, ser-lhe-á pedido que selecione o idioma, a data e a hora. No entanto, estes elementos podem ser modificados mais tarde, pressionando o botão MENU e digitando a senha "USUÁRIO": 1234567.

Além disso, sempre que estiver ligado (para máquinas equipadas com ele), será possível conectar a máquina a uma rede WIFI ou Internet a cabo. Ao pressionar o botão verde, você pode acessar o menu de configurações da sua rede. A mensagem desaparece assim que a conexão é feita ou, em qualquer caso, depois de pressionar o botão vermelho para cancelar a solicitação.

16. O BOTÃO DE EMERGÊNCIA

A imagem abaixo mostra o fungo de emergência (se presente).



ATENÇÃO!

O botão de emergência (se presente), quando pressionado, atua no modo de parada categoria = 1: corte a fonte de alimentação do controle. Neste caso, o ecrã desliga-se e o ciclo é automaticamente interrompido: o cesto, se estiver a girar, para inercialmente; A banheira está vazia.

O cogumelo de emergência só deve ser pressionado no caso de se deparar com uma situação perigosa.

Quando a situação perigosa é ultrapassada, o botão de emergência pode ser repostado rodando-o no sentido dos ponteiros do relógio: o visor acende-se e todos os ciclos anteriormente interrompidos permanecem em modo de espera e são oferecidas as seguintes possibilidades:

- retomar o programa anterior do ciclo que foi interrompido;
- abortar o programa permanentemente.



ATENÇÃO!

É importante que o Gestor de Lavandaria esteja ciente dos procedimentos de emergência e assegure-se de que o pessoal que irá utilizar a máquina está ciente dos perigos da própria máquina e está familiarizado com os procedimentos de emergência em si.

Testes regulares são realizados no pessoal que opera a máquina para garantir que os procedimentos foram devidamente compreendidos.

17. A GAVETA DO DETERGENTE

A imagem seguinte mostra a porta de acesso para o carregamento de detergentes.

Em máquinas mais pequenas, a abertura da tampa de borracha destaca três compartimentos P, W, S para carregar detergentes, respetivamente para pré-lavagem, lavagem e amaciamento.

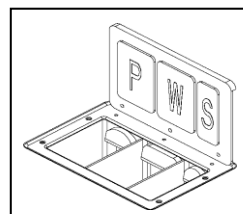

Em máquinas maiores, a abertura da porta metálica destaca 4 garrafas para carregar detergentes em pó ou líquidos.

Tenha em atenção que os tempos de carga do detergente e as durações de ativação da válvula correspondentes são programáveis.

18. SAÍDAS DE AR

As aberturas de ar no encosto e, possivelmente, na tampa da máquina, incluindo acessórios de ventilação, devem permanecer sempre livres (exemplo). A passagem de ar pelas persianas não deve ser restringida de forma alguma!



19. PREPARE A SUA ROUPA

A máquina deve ser carregada de acordo com as características do rótulo normalizado: não deve ser carregada com um peso superior à carga nominal prevista na ficha técnica e na chapa de série.

Antes de decidir sobre o programa mais adequado, divida as roupas de acordo com tecidos e fibras, para conseguir uma lavagem uniforme de toda a carga.

Antes de carregar, certifique-se de que as peças têm a etiqueta com autorização para lavar na máquina de lavar roupa e siga sempre as instruções do fabricante do tecido.

20. UTILIZAÇÃO DA MÁQUINA ASSÉPTICA

A lavadora asséptica é projetada para uso em ambientes onde manter um alto nível de higiene é crucial, como hospitais, laboratórios e indústrias de alimentos. Seu principal objetivo é evitar a contaminação cruzada entre roupas sujas e limpas. Este tipo de máquina de lavar roupa caracteriza-se por uma estrutura com dois compartimentos diferenciados: um "lado sujo", onde as roupas contaminadas são carregadas, e um "lado limpo", onde as roupas são drenadas após o ciclo de lavagem e desinfecção. A separação física entre os lados sujo e limpo evita a contaminação cruzada.

Carregamento (lado sujo): O operador do lado sujo carrega as roupas contaminadas na lavadora através da escotilha localizada deste lado. A sala do "lado sujo" deve ser projetada para conter e manusear a roupa suja, minimizando o risco de fuga de contaminantes para o ar ou outras superfícies. O operador seleciona o ciclo de lavagem adequado no IM11 (ver parágrafos seguintes). Os ciclos incluem várias etapas de pré-lavagem, lavagem, enxágue e desinfecção, com o uso de detergentes que garantem a remoção de contaminantes. O operador do "lado sujo" deve usar equipamentos de proteção individual, como luvas, máscaras e aventais para se proteger de contaminantes potencialmente perigosos.

Escorra (lado limpo): Uma vez que o ciclo esteja completo, as roupas lavadas são drenadas do lado limpo da máquina. A escotilha deste lado só pode ser aberta quando o ciclo de lavagem estiver completo, garantindo que nenhuma roupa contaminada possa escapar do lado limpo (ver parágrafos seguintes). O operador do lado limpo recolhe roupas limpas e higienizadas. Este operador trabalha em um ambiente controlado e higiênico, fisicamente separado da área suja ao lado para evitar qualquer risco de recontaminação.

21. CARREGUE A MÁQUINA E FECHE A PORTA

A máquina deve ser carregada de acordo com as características indicadas no rótulo padrão. A etiqueta é fixada na parte traseira da máquina.

**ATENÇÃO!**

A máquina deve estar carregada com vestuário tão homogêneo quanto possível e com um peso que não exceda o previsto na ficha técnica e no rótulo normalizado.

Antes de carregar com roupas secas, certifique-se de que o tambor está completamente vazio. Depois de carregar a máquina, feche a porta.

Dependendo do tipo de máquina, a porta pode ser fechada de diferentes maneiras:



Knob Lock: Rode o botão no sentido dos ponteiros do relógio até bloquear

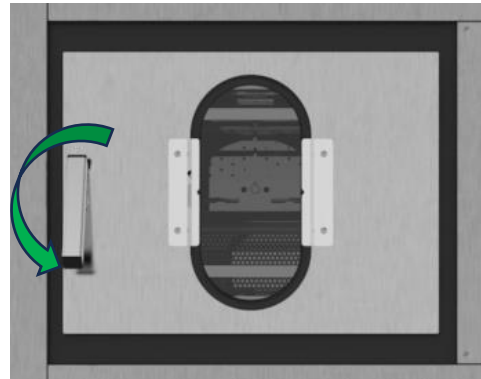

Máquina asséptica (18/23).
Fecho da pega: Punho inferior

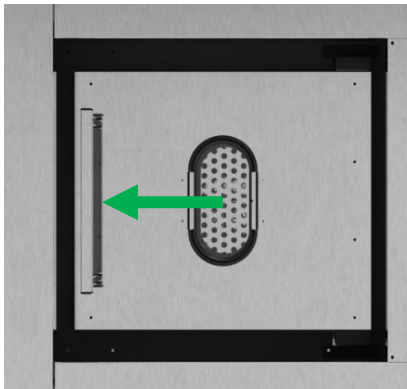

Máquina asséptica do lado sujo (30/55).
Fecho da pega: Empurre a pega para o lado

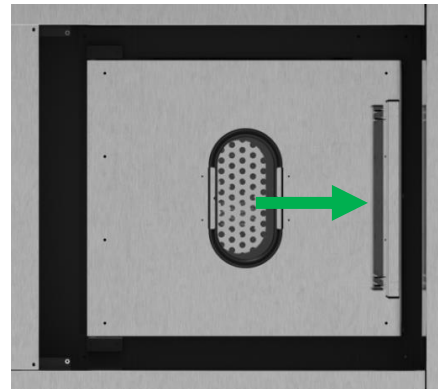

Máquina asséptica limpa (30/55).
Fecho da pega: Empurre a pega para o lado

**ATENÇÃO!**

Certifique-se de que, ao fechar a vigia, não há abas de tecido presas entre a porta e a frente da máquina.

**ATENÇÃO!**

Para arruelas de barreira (porta dupla): antes de fechar a vigia externa, certifique-se de que a porta interna foi fechada corretamente, da seguinte forma:

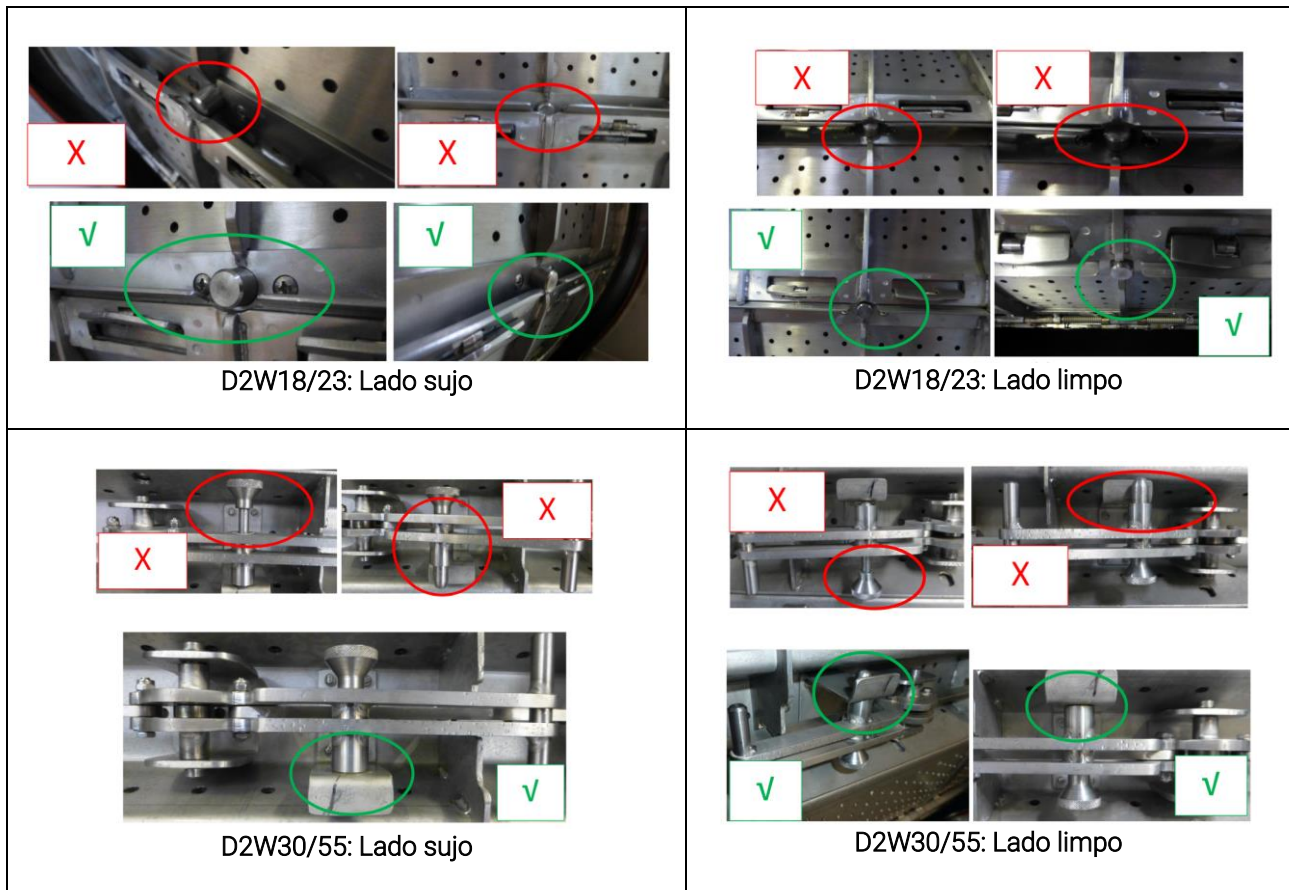

ATENÇÃO!

Se a porta interior estiver mal fechada, o ciclo **NÃO DEVE** arrancar.
 Certifique-se de que os operadores compreenderam as instruções para fechar a porta interna da máquina!

22. ABERTURA MANUAL DAS PORTAS E DESBLOQUEIO DO MOTOR"

Durante o ciclo, pode ser necessário abrir a porta manualmente, sem o auxílio do desbloqueio do teclado. O mesmo procedimento pode ser necessário em caso de falta de energia:



ATENÇÃO!

Antes de executar o procedimento manual, desconecte a fonte de alimentação no interruptor principal.



ATENÇÃO!

O desbloqueio manual da fechadura da porta **NUNCA** deve ser usado durante a operação normal da máquina!

Em máquinas padrão, abra o painel frontal inferior. Para soltar a vigia, puxe a corda com um laço visível na lateral. Ao mesmo tempo, rode o puxador no sentido dos ponteiros do relógio e abra a porta:

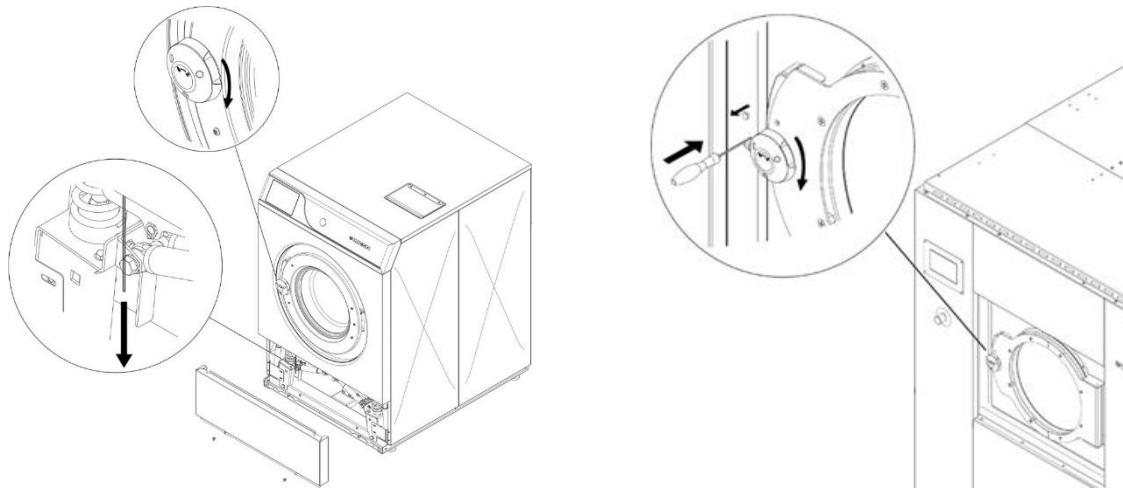

Por outro lado, alguns modelos de máquinas de lavar roupa padrão (os maiores) têm uma pequena tampa de plástico logo acima da alça giratória preta para abrir a vigia. Retire a tampa; Insira uma chave de fenda plana no orifício: empurre a chave de fenda até ao fim e rode a pega no sentido dos ponteiros do relógio ao mesmo tempo.

Por outro lado, modelos de máquinas de lavar roupa ainda maiores estão equipados com um sistema de fecho pneumático: neste caso, abra o painel do sistema pneumático.

Identificar o parafuso de ajuste da válvula solenoide "AP" (abridor de porta). Usando uma chave de fenda plana, gire o parafuso de ajuste 90° no sentido horário. Aguarde alguns segundos e, em seguida, rode novamente no sentido anti-horário, trazendo o parafuso de volta à sua posição original.

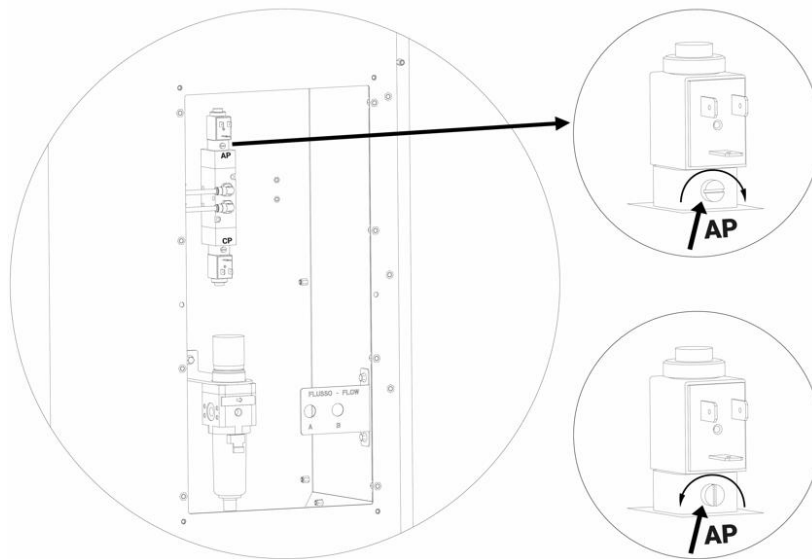

Finalmente, no caso de máquinas assépticas, equipadas com uma porta dupla (uma para o lado sujo e outra para o lado limpo), remover os painéis de acesso inferiores (para máquinas de 18/23 kg) ou laterais (para máquinas de 30/55 kg); Para libertar a porta, puxe a corda com um laço visível de lado e, em seguida, levante o puxador de abertura:

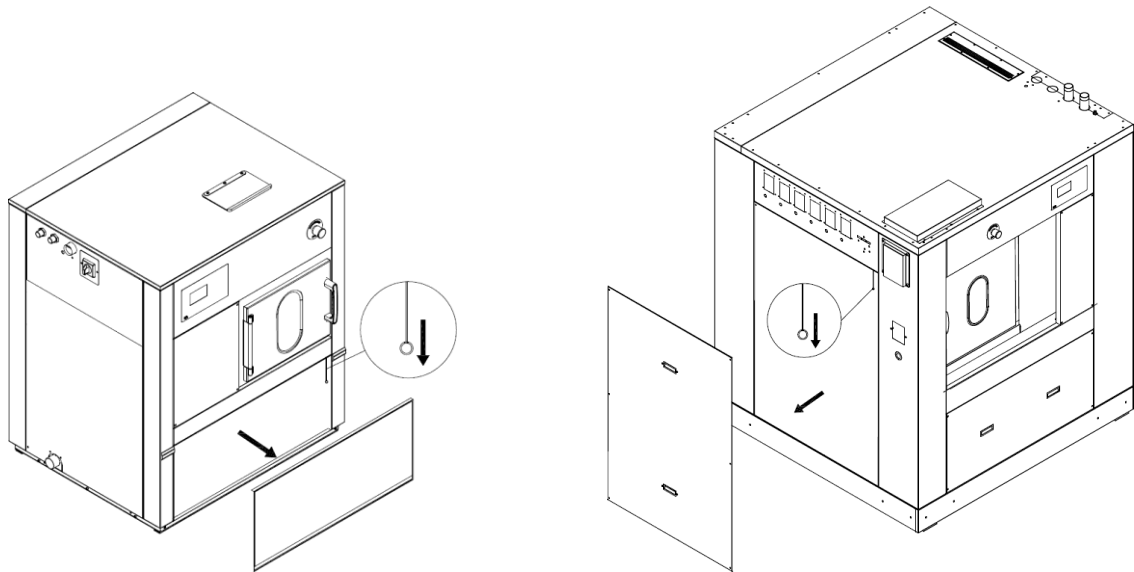

Na aplicação específica de máquinas assépticas, deve-se lembrar que o motor da cesta é equipado com um freio eletromagnético, que é liberado durante a execução do ciclo. Quando a máquina é parada ou desligada, o freio eletromagnético é bloqueado. Se precisar de rodar o cesto na ausência de uma fonte de alimentação, pode desbloquear o travão rodando uma alavanca que sai da tampa do motor.

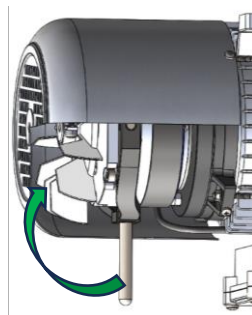

ATENÇÃO!

Isto só pode ser feito por pessoal técnico competente!

SALVAGUARDAS IMPORTANTES



PERIGO DE ESMAGAMENTO

Antes de executar o procedimento manual, desconecte a fonte de alimentação no interruptor principal. Quando o freio é liberado manualmente, o tambor começa imediatamente a girar autonomamente de acordo com o peso da roupa dentro do tambor.

Não se aproxime de locais onde haja risco de esmagamento, ou seja, áreas de polias e correias de transmissão.

23. LIGAR A MÁQUINA

Ligue o interruptor principal que alimenta a máquina.

Para máquinas equipadas com aquecimento a vapor: abra a válvula gaveta para permitir a entrada de vapor. Para limitar o golpe de aríete, execute a operação de abertura lentamente: da posição fechada para a posição aberta, durante um período de 1 minuto.

Certifique-se de que o botão de emergência (para os modelos que o possuem) está na posição de repouso e que não foi ativado.

Antes de ligar a máquina, execute sempre o procedimento de verificação de segurança (ver parágrafo relevante).

Quando você liga a máquina, o visor mostra a versão do software instalado por alguns momentos.

Por favor, note que pode levar cerca de um minuto para o software carregar.

A próxima tela aparece na tela, seguida por uma série de slides que compõem o protetor de tela.

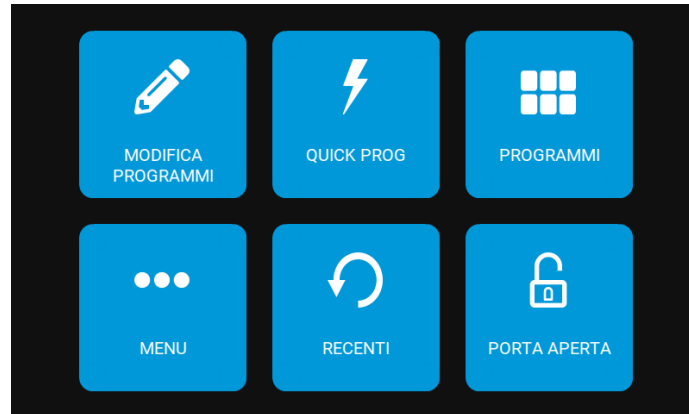

Carregue a máquina de lavar como descrito no parágrafo pertinente e feche a porta de acordo com o procedimento previsto.

24. SELEÇÃO DE UM PROGRAMA

Depois de carregar a máquina e fechar a porta, a tela principal aparece na tela.

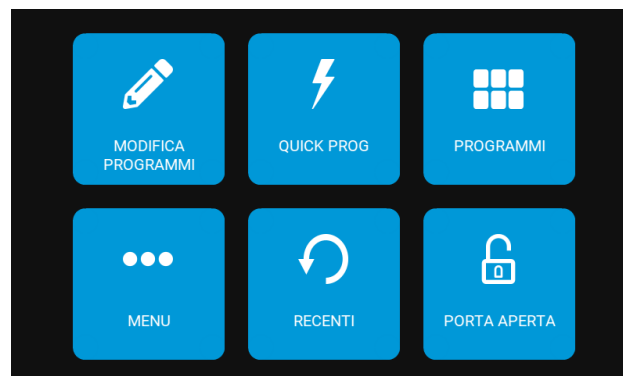

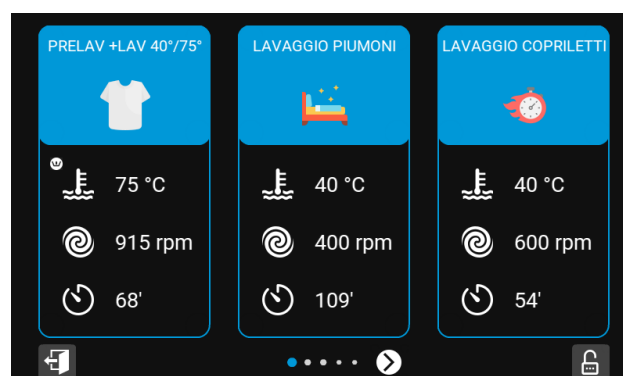

Ao tocar no ícone "PROGRAMAS", você pode ver a lista de programas que residem na memória do seu computador.

A seguinte tela aparecerá na tela:

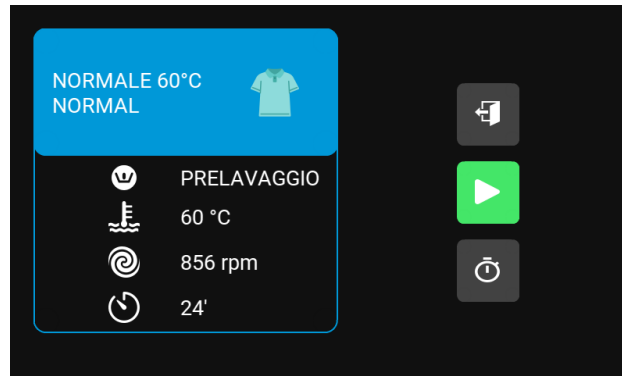

Você pode percorrer a lista de programas usando as setas na parte inferior da tela. Quando o programa desejado for exibido, basta tocar nele para realçá-lo.





Tocar no ícone  confirma a seleção e, se a porta fechar com sucesso, o programa será iniciado.

25. PROGRAMAS RECENTES

No menu principal, tocar no ícone "RECENTE" irá levá-lo para a lista dos programas executados mais recentemente. A seleção e saída do programa é realizada conforme descrito acima.

26. INÍCIO ATRASADO

Se você quiser iniciar um programa com atraso, prossiga para a seleção conforme descrito acima. Em vez de

tocar no ícone  para inicialização imediata, toque no  ícone. A seguinte tela aparece na tela:

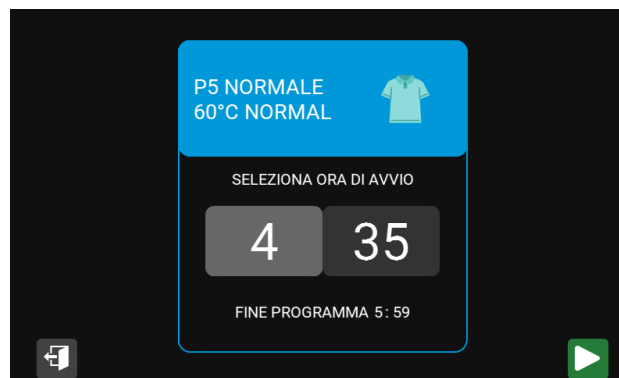

O atraso de arranque é ajustado através do relógio interno da máquina e pode ser aumentado e diminuído clicando nas horas e minutos

O recurso pode ser deixado tocando no ícone .

Depois de definir o atraso desejado, confirme os dados definidos tocando no ícone . A seguinte tela aparece na tela:

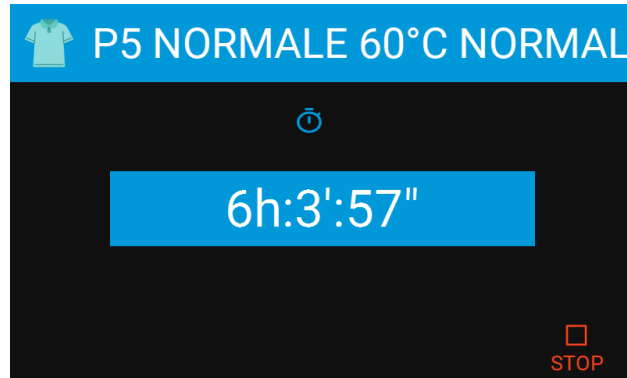

Uma contagem regressiva aparece indicando quantas horas e minutos restam até que o programa comece automaticamente e tarde.

A contagem regressiva pode ser interrompida a qualquer momento pressionando o ícone . Quando a contagem regressiva terminar, o ciclo começará automaticamente se a porta se fechar corretamente. A função permite que o programa seja adiado por até 24 horas. Se, durante o período de espera, por qualquer motivo, a máquina estiver desligada, o temporizador continuará a funcionar e a máquina pode ser ligada à hora escolhida, desde que a fonte de alimentação tenha sido entretanto restabelecida. Neste caso, será solicitada uma confirmação adicional do início do programa. Da mesma forma, se o horário de partida desejado coincidir com o período de bloqueio, o programa não será iniciado, a mensagem "POWER OUTAGE" na tela justificará a não execução.

27. EXECUÇÃO DE UM PROGRAMA

Depois de selecionar o programa, conforme descrito nos parágrafos anteriores, o ciclo é iniciado pressionando o ícone . O programa selecionado começa se a porta estiver fechada com segurança. Durante a execução, a seguinte tela aparece na tela:

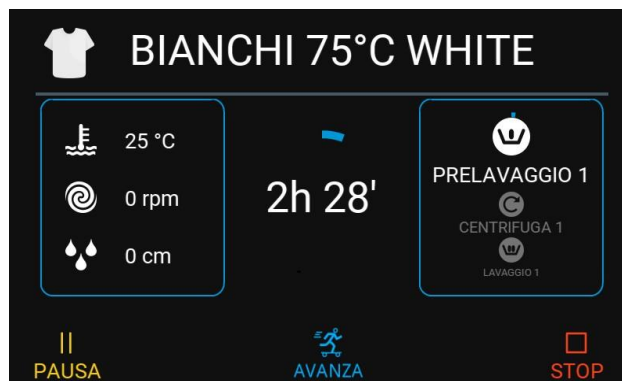

As informações à esquerda da tela permitem que você entenda as condições de operação da máquina durante a execução do programa.

Todos os parâmetros podem ser alterados em tempo real, simplesmente tocando no ícone correspondente. Essas alterações permanecem válidas apenas para o ciclo atual: para atualizações sobre o recurso e para obter mais informações, consulte a documentação on-line.



ATENÇÃO!

No caso de uma interrupção precoce do ciclo, lembre-se que a temperatura dos tecidos pode ser alta. Neste caso, não será permitida a abertura automática da porta.



ATENÇÃO!

Em caso de avaria ou avaria, desligue o equipamento imediatamente e contacte um centro de assistência autorizado.



28. PAUSAR UM PROGRAMA

Enquanto o programa está em andamento, você pode pausá-lo para uma pausa controlada.

Para pausá-lo e, em seguida, pausar, basta pressionar o botão  por alguns segundos.

A tela seguinte aparece na tela, indicando a execução de um mergulho, cuja duração é destacada no centro da tela.





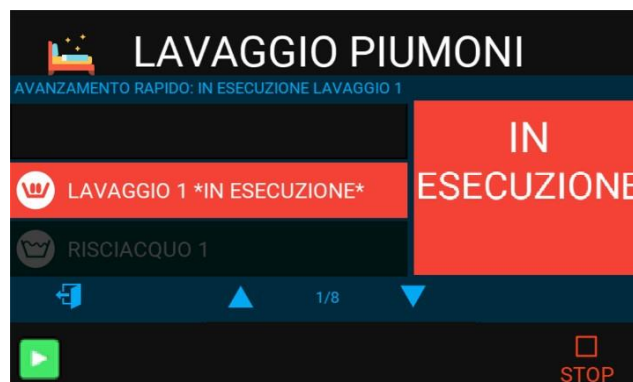

A imersão pode ser interrompida e o ciclo reiniciado pressionando o ícone . Durante a imersão, o programa pode ser interrompido completamente pressionando o ícone .

29. AVANÇO RÁPIDO

É possível mover-se dentro do programa, entrando no ambiente de movimento rápido com o ícone . A próxima tela aparece na tela enquanto a máquina está momentaneamente em espera.



Ao pressionar os botões "" e "" você pode navegar pelos ciclos dos quais o programa é composto. Ao pressionar o botão , você pode iniciar o ciclo selecionado. Quando você pressiona o botão que representa a porta, você sai da tela sem tomar nenhuma ação anterior. O botão  permite que o programa seja completamente interrompido.

30. FIM DA EXECUÇÃO DO PROGRAMA

No final do programa, abra a porta e descarregue a máquina.

A máquina irá realizar uma verificação para verificar se a porta pode ser aberta com segurança. Quando as três bandeiras ficarem verdes, você pode abrir a porta.

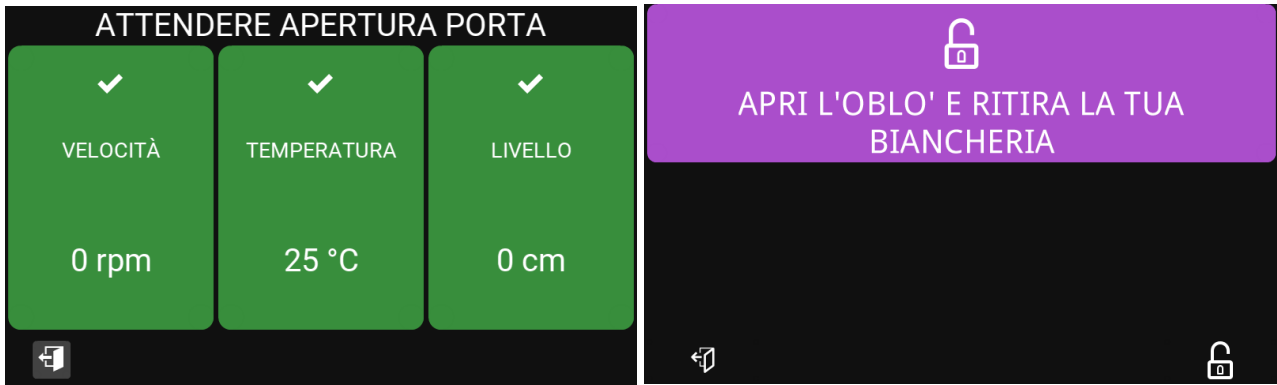

No caso de uma porta com puxador rotativo, as seguintes imagens aparecerão em sequência:

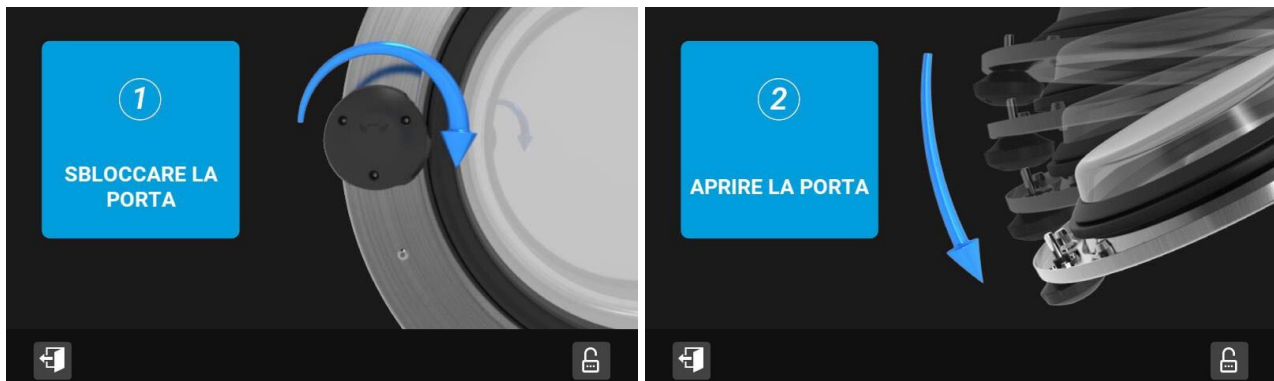

No caso de uma máquina asséptica, a descarga é feita abrindo a vigia no lado limpo. No lado limpo há um botão de abertura de vigia verde e um sinal LED vermelho.

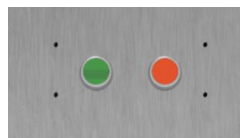

Quando o ciclo estiver completo e o tambor interno estiver na posição de descarga, o botão verde acende-se. Para abrir a porta, pressione a maçaneta da porta. E, só depois de desbloqueá-lo, pressione o botão verde.



ATENÇÃO!

Antes de fechar a vigia externa, certifique-se de que a porta interna foi fechada corretamente, seguindo cuidadosamente as instruções dadas nos parágrafos anteriores.

Depois de fechar corretamente a porta do cesto, feche novamente a vigia exterior. Certifique-se de que os operadores compreenderam as instruções sobre como fechar a porta interior!

O LED vermelho acende-se apenas em caso de avaria (ver parágrafo relevante).

No lado limpo também pode haver uma tela sensível ao toque (opcional) que indica a contagem regressiva do ciclo durante sua execução. Neste caso, os botões e informações são exibidos na tela.

31. FIM DO DIA ÚTIL

No final do dia de trabalho, a máquina deve ser levada ao fim do ciclo e desligada: o cesto deve ser esvaziado e limpo.

Desligue todas as fontes de alimentação operando os interruptores/seccionadores de linha correspondentes: elétrico, vapor e ar comprimido.

Por fim, deixe a porta aberta.

32. PROGRAMAÇÃO

O procedimento de agendamento permite modificar programas existentes ou criar novos programas. Um programa consiste numa sequência de passos ou passos, que podem ser configurados em detalhe, nos vários parâmetros pelos quais são responsáveis.

Utilize as instruções publicadas online.

33. PROGRAMAÇÃO COIN OP PARA SISTEMAS SELF-SERVICE

Existem dois métodos de pagamento para gerenciar a compra de programas em um ambiente de autosserviço: COIN ACCEPTOR para moedas ou tokens, CENTRALIZED CASH para gerenciar sistemas de pagamento centralizados ou dispositivos cashless. A compra de um programa de lavagem é projetada para toda a sua duração.

A tela de seleção do programa apresenta o custo de cada programa individual e o número de créditos inscritos.

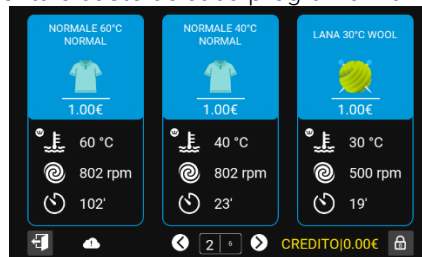

Apenas em máquinas configuradas com um sistema de pagamento CENTRALIZADO CASH, aparecem também os seguintes ecrãs que identificam o número da máquina para a qual o pagamento deve ser enviado.

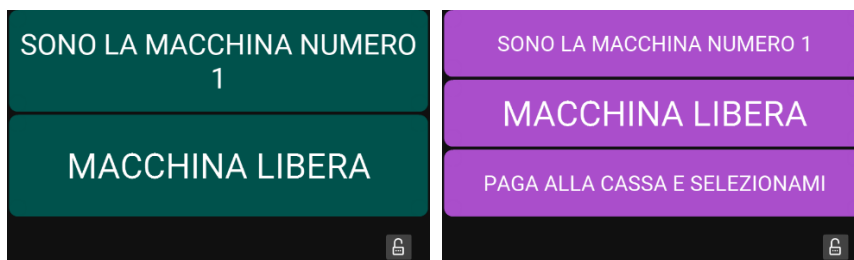

Seleção de um programa: Se o crédito inserido for menor do que o custo do programa mais barato, você não terá direito a usar a máquina de lavar, o crédito inserido é destacado em amarelo / vermelho piscando. Se o crédito inserido for igual ou superior ao custo do programa selecionado, o texto ficará verde e você poderá iniciá-lo. A máquina não fornecerá a mudança por conta própria.

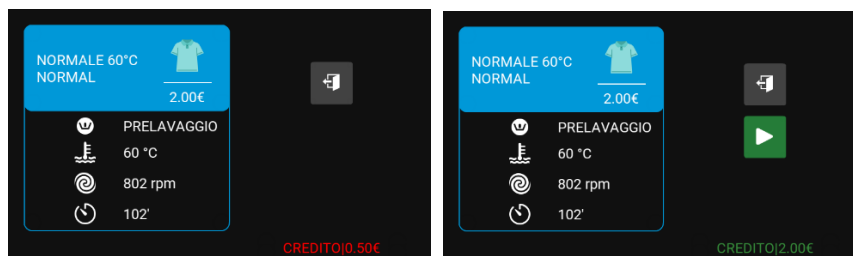

No modo COIN ACCEPTOR, o computador atua como um totalizador e permite a adição de várias denominações de moedas ou vários tokens inseridos sucessivamente. É possível instalar carteiras de ligas capazes de aceitar diferentes denominações de moedas, ou carteiras eletromecânicas capazes de validar um único tipo de moeda ou token. Uma vez que a moeda ou token tenha sido inserido, um trem de pulsos ou um único pulso (dependendo do tipo de aceitador de moeda) vem do aceitador de moedas que será contado pelo IM11 e associado a um valor (COIN1, COIN2 descrito abaixo). É possível configurar programas com preços diferentes uns dos outros.

Na modalidade CENTRALISED CASH, o pagamento é gerido por um sistema externo que fornece um impulso ao qual está associado um valor de contrapartida (COIN1, COIN2 descrito abaixo) geralmente igual ao custo do programa mais caro. Não é possível configurar programas com preços diferentes uns dos outros.

Embora sejam metodologias diferentes, o critério utilizado pelo computador da máquina para a compra é o mesmo: um ou mais pulsos em sequência vêm do ACEITADOR DE MOEDAS ou da CAIXA CENTRALIZADA. Cada pulso está associado a uma unidade de crédito, por exemplo €0,10 ou €5,00, o IM11 conta os pulsos e verifica se o montante atingido é igual ou superior ao custo do programa pretendido. Quando o crédito introduzido é igual ou superior ao preço do programa mais caro, a máquina de lavar roupa entra no modo BUSY MACHINE até ao final da execução do programa e desativa o aceitador de moedas ou sinaliza ao sistema de pagamento centralizado que não está disponível para pagar novamente na mesma máquina.

Os parâmetros descritos abaixo só podem ser alterados usando o botão de acesso ao menu técnico e os respetivos submenus: →CHRISTENS→PAYMENT MACHINE CONFIGURATION:

- TIPO DE SISTEMA DE PAGAMENTO: NENHUM / MOEDAS-TOKENS / CAIXA ELETRÔNICO CENTRALIZADO.
- NÚMERO DA MÁQUINA: Este é o número atribuído à máquina e é usado apenas no modo CAIXA REGISTRADORA CENTRALIZADA.
- TIPO DE MOEDA: Você pode definir uma das moedas já armazenadas (€, \$, £...) ou gerar uma moeda personalizada.
- DECIMAIS A MOSTRAR: Exibe as casas decimais da moeda escolhida.
- VALOR DA MOEDA 1: É o valor equivalente associado ao canal de pagamento de um sistema de validação. Isso corresponde à entrada 1-2 do conector CN22 na placa de E/S.
- VALOR DA MOEDA 2: É o valor equivalente associado ao segundo canal de pagamento de um sistema de validação. Por exemplo, a máquina pode acomodar um segundo aceitador de moedas. Isso corresponde à entrada 3-4 do conector CN22 na placa de E/S.
- SINAL DA MÁQUINA OCUPADA: Quando a máquina atinge um montante igual ou superior ao preço do programa mais caro, um relé de cartão IO (terminais 1-2 do conector CN28 do cartão IO) muda o seu estado de desligado para ligado ou vice-versa, a critério do sistema de pagamento presente. É usado para indicar que a máquina está ativada, bem como para inibir o sistema de pagamento para evitar pagamentos excessivos
- TEMPO DE REPOSIÇÃO DE CRÉDITO: Permite definir um tempo, em minutos, dentro do qual o crédito introduzido, se ainda não tiver sido utilizado, é repostado a zero.
- TEMPO DE REINÍCIO DO PROGRAMA: Permite definir um tempo, em minutos, dentro do qual você pode interromper para selecionar outro quando o programa já tiver sido iniciado.
- HABILITAR CONTROLE DE MOEDA INCORPORADO: Habilita ou desabilita o controle sobre o estado das entradas COIN1 E COIN2. Se o contato permanecer fechado por muito tempo, um token pode ter ficado preso ou o pulso vindo da CENTRAL DE CAIXA pode ser muito longo
- DURAÇÃO DA MOEDA PRESA: Define o tempo após o qual o erro da moeda presa é acionado.
- COIN INSERT BEEP: Permite um bipe para cada pulso de pagamento recebido em COIN1 ou COIN2.

O acesso às configurações de preços para cada programa individual é possível através de uma senha de usuário. No modo self-service, o menu pode ser acessado em até 30 segundos após ligar a máquina. Basta

pressionar o botão  na tela principal, em seguida, pressione o botão EDITAR PROGRAMAS e digite a senha do usuário novamente. Clique na célula "DETALHES" da respetiva linha para alterar o preço do programa.



Na área do utilizador existe ainda um menu de gestão de crédito que contém as seguintes funções:

- CRÉDITO: Descreve o crédito total inserido na máquina. Também leva em conta qualquer

- excesso de dinheiro que não tenha sido usado para comprar programas.
- CRÉDITO UTILIZADO PELOS PROGRAMAS: Detalhar o crédito total realmente utilizado para iniciar os programas.
- CRÉDITO DO PROGRAMA: Detalhar o crédito acumulado para cada programa.
- CREDIT RESET TIME: Este é o crédito que não foi utilizado dentro do tempo definido pelo parâmetro CREDIT RESET TIME descrito acima.
- REDEFINIR ESTATÍSTICAS DE CRÉDITO: Permite redefinir as estatísticas descritas neste menu.
- REPOSIÇÃO DE CRÉDITO: Restaura o crédito no carro sem esperar que o TEMPO DE REPOSIÇÃO DE CRÉDITO expire.

Alguns exemplos de programação:

Exemplo 1: Máquina com bolsa de moeda electrónica com reconhecimento de liga por €:

- Moedas aceites: 0.10€, 0.20€, 0.50€, 1.00€, 2.00€.
- Custo do programa: PROG1 = €5,00; PROG2 = 4,00€; PROG3 = 3,00€.
- Carteira configurada pelo fabricante em passos de 0,10€.

Recomenda-se definir o preço dos programas como descrito acima, em seguida, definir COIN1 para € 0,10. Cada moeda inscrita será automaticamente "dividida" em subunidades de €0,10, pelo que será amostrada uma moeda de €2,00 com 20 pulsos. Cada pulso será então associado ao valor COIN1 igual a €0,10 e IM11 será capaz de reconstruir o valor inserido.

Exemplo 2: Máquina com aceitador mecânico de moedas para reconhecimento de tokens:

- Custo do Programa: PROG1 = 5 TOKENS; PROG2 = 4 FICHAS; PROG3 = 3 TOKENS.
- Aceitador de moedas configurado pelo fabricante para fornecer 1 pulso com cada passe de token.

Recomenda-se definir o preço dos programas como descrito acima, em seguida, definir COIN1 para 1 GET. Cada token inserido será avaliado no valor descrito por COIN1 igual a 1GET; portanto, a compra de PROG1 exigirá a inserção de 5 tokens, PROG2 a inserção de 4 tokens, PROG3 a inserção de 3 tokens.

Exemplo 3: Máquina com aceitador eletrônico de moedas para reconhecer o € e 1 tipo de token.

Os aceitadores de moedas eletrônicas também permitem que você aceite moedas de diferentes moedas ou tokens de diferentes denominações; No caso aqui descrito, trata-se de associar o token ao valor equivalente de uma moeda específica entre aqueles aceites pelo aceitante da moeda.

- Moedas aceites: 0.10€, 0.20€, 0.50€, 1.00€, 2.00€.
- Valor da moeda = €2.00
- Custo do programa: PROG1 = €5,00; PROG2 = 4,00€; PROG3 = 3,00€.
- Carteira configurada pelo fabricante em passos de 0,10€.

Como descrito no exemplo 1, isso envolve programar o aceitador de moedas para associar o valor de 1 token a € 2,00. A este respeito, consulte o manual do seu aceitador de moedas ou do fabricante, pois pode ser necessário um software dedicado. O pagamento misto será então permitido e a compra de um programa pode ser feita da seguinte forma: PROG1 = 2 GET + €1,00, ou 1 GET + €4,00.

Exemplo 4: Máquina ligada a uma caixa registadora central Máquina selecionada: Máquina de lavar roupa nº1.

- Custo do programa: PROG1 = €5,00; PROG2 = 5,00€; PROG3 = €5,00.

Como há apenas um sinal da caixa registradora centralizada para o maquinário, o custo dos programas deve ser único e vinculado ao valor equivalente de COIN1. Portanto, defina o valor COIN1 para € 5,00, igual ao preço dos programas. Selecione o número da máquina (1) no painel de controle, vá para a frente da máquina para carregar as roupas e selecione o programa de lavagem. De acordo com as configurações do centro de pagamento central, a máquina nº 1 será ocupada no final do checkout para evitar que o próximo comprador pague acidentalmente a máquina que já está em uso.

34. SINALIZAÇÃO

O computador fornece um diagnóstico completo tanto no caso de avarias como no caso de sinais simples.

Abaixo está a lista de sinais que podem aparecer na tela. Em qualquer caso, o usuário é convidado a entrar em contato com um centro de serviço autorizado para resolver o problema.

cço	DESCRIÇÃO	O QUE FAZER
1	TÉRMICA DO MOTOR	Na tela aparece o seguinte: "ALARME!! 01 Motor Térmico". A máquina para e a campainha toca durante 15 segundos. Quando toca no toque, o alarme é repostado e a porta abre-se. O motor sobreaqueceu: espere que o motor arrefeça e reinicie o ciclo. Se o problema ocorrer com frequência, ligue para o Centro de Serviço Autorizado.
2	VIGIA ABERTA	Na tela aparece o seguinte: "ALARME!! 02 Porta Aberta". A máquina para e a campainha toca durante 15 segundos. Quando toca no toque, o alarme é repostado e a porta abre-se completamente. A vigia abriu-se à medida que um ciclo se desenrolava. Ligue para o Centro de Serviço Autorizado.
3	FALHA NA Sonda TEMPERATURA	Na tela aparece o seguinte: "ALARME!! 03 Sonda de Temperatura" (a temperatura no visor muda para 237°C ou 0°C) dependendo do tipo de quebra da sonda). O ciclo não para, mas todas as etapas de aquecimento são ignoradas. Quando toca no toque, o sinal é reiniciado. Uma sonda de temperatura quebrou. Ligue para o Centro de Serviço Autorizado.
4	CARREGAMENTO WDT	Na tela aparece o seguinte: "ALARME!! 04 Tempo limite de carregamento." A máquina para e a campainha toca durante 15 segundos. Quando toca no toque, o alarme é repostado e a porta abre-se. O tempo máximo de carregamento da água foi excedido. Verifique se as torneiras de entrada estão ligadas, se os filtros de entrada estão limpos e se não há fugas de água. Se o problema ocorrer com frequência, ligue para o Centro de Serviço Autorizado.
5	ESCAPE WDT	Na tela aparece o seguinte: "ALARME!! 05 Drenar o tempo de espera." A máquina para e a campainha toca durante 15 segundos. Quando toca no toque, o alarme é repostado e a porta abre-se. O tempo máximo de drenagem da água foi excedido. Verifique se a linha de drenagem está bem limpa. Se o problema ocorrer com frequência, ligue para o Centro de Serviço Autorizado.
6	TOKEN INCORPORADO	Se um sinal de pagamento exceder 6 segundos, o seguinte aparece na tela: "ALARME!! 06 Token bloqueado" O alarme permanece até que o sistema de pagamento seja desbloqueado. Quando o sistema é desbloqueado, a tela padrão retorna.
7	DESEQUILÍBRIO SIMPLES	Houve um desequilíbrio na cesta durante a virada. Um ciclo de reequilíbrio é iniciado para tentar novamente a centrífuga. A mensagem aparece na tela somente após o segundo desequilíbrio ter ocorrido. Um máximo de três desequilíbrios consecutivos são permitidos em uma única sessão de rotação. Os códigos de mensagem associados a este erro são: 5.8.41, 5.8.42, 5.8.51, 5.8.52: desequilíbrio simples ou duplo durante uma volta intermédia. 5.8.71, 5.8.72, 5.8.81, 5.8.82: Desbalanceamento simples ou duplo durante uma última volta.

COO	DESCRIÇÃO	O QUE FAZER
8	DESEQUILÍBRIO TRIPLO	Três desequilíbrios consecutivos ocorreram durante o mesmo giro: o ciclo de rotação é abandonado e o programa se move automaticamente para o próximo ciclo se o giro for intermediário, caso contrário, se fosse o giro final, seria repetido para garantir a extração de água antes de remover as roupas do tambor. Se o problema ocorrer com frequência, certifique-se de que o modo de carregamento correto (capacidade nominal, carga homogênea, integridade do amortecedor) está correto. Os códigos de mensagem associados a este erro são: 5.8.43, 5.8.53: Triplo desequilíbrio durante uma curva intermédia, passa automaticamente para o ciclo seguinte. 5.8.73, 5.8.83: O desbalanceamento triplo durante uma última volta deve ser repetido de acordo com as regulações da máquina.
	BLOQUEIO DO INVERSOR	Na tela aparece o seguinte: "ALARME!! 09 Bloqueio do inversor". Há um problema com o bloqueio do inversor. O ciclo continua, mas o cesto não gira: quando o toque é tocado, o sinal é reiniciado. NOTA: A mensagem pode ser detalhada com o tipo de bloqueio no inversor. Ligue para o Centro de Serviço Autorizado.
11	AQUECIMENTO WDT	Na tela aparece o seguinte: "ALARME!! 11 Tempo limite de aquecimento". O tempo máximo para aquecer a água foi excedido. O ciclo não para, mas todas as etapas de aquecimento são ignoradas. Quando toca no toque, o sinal é reiniciado. Ligue para o Centro de Serviço Autorizado.
12	ÁGUA DE CENTRIFUGAÇÃO	Embora a máquina tenha que aumentar o número de rotações, a velocidade permanece sempre fixa em 100 rpm: não é um alarme, mas a intervenção de um dispositivo de segurança que ocorre quando o nível da água, durante o início da rotação, não cai abaixo do nível esperado. Ligue para o Centro de Serviço Autorizado.
13	SOBREAQUECIMENTO	Na tela aparece o seguinte: "ALARME!! 13 Superaquecimento." A temperatura da água excedeu 110°C. O sistema de aquecimento é desligado e as etapas de aquecimento subsequentes são ignoradas. Ligue para o Centro de Serviço Autorizado.
14	PEDIDO DE MANUTENÇÃO	"Manutenção necessária" aparece no ecrã. A máquina atingiu o número de ciclos que requerem manutenção de rotina a ser verificada pelo Centro de Serviço Autorizado.
16	FECHADURA DA PORTA WDT	"WDT Door Lock" aparece na tela. O tempo máximo para fechar a porta motorizada expirou: ligue para a Central de Atendimento Autorizado.
17	ABRIR A PORTA WDT	"WDT Door Opening" aparece na tela. O tempo máximo para abrir a porta motorizada expirou: ligue para a Central de Atendimento Autorizado.
21 ... 28	BARCO 1 ... 8 ESGOTADO	A tela mostra "TANK 1... 8 INGRESSOS ESGOTADOS." Um dos tanques de detergente (de 1 a 8, dependendo do número realmente presente) acabou. Preencha ou substitua.
-	FALTA DE ENERGIA	"FALHA DE ENERGIA" aparece na tela. Durante a execução de um programa, a fonte de alimentação falhou. Quando a fonte de alimentação é repostada, a máquina espera 40 segundos enquanto a palavra "FALHA DE ENERGIA" pisca no visor. Você pode reiniciar o ciclo de onde parou pressionando o ícone "START".
-	LED VERMELHO ACESO LADO LIMPO	Quando a luz vermelha acende no lado limpo da lavadora asséptica, significa que um alarme foi gerado. O tipo de alarme aparece no visor lateral sujo.

Para quaisquer outros tipos de mensagem que não estejam presentes na tabela, consulte o site do fabricante.

35. PROGRAMAS NA MEMÓRIA

A máquina tem uma série de programas pré-configurados em sua memória, que ainda podem ser modificados. NOTA: Em arruelas rígidas, a velocidade máxima é menor do que em máquinas de superspin. Além disso, a velocidade de rotação é meramente indicativa e varia em função da capacidade da máquina (ver o valor real do fator G nas fichas técnicas da máquina).

Abaixo está uma breve descrição dos programas padrão que já estão na memória.

Configurações especiais de máquinas podem incluir a integração de um conjunto específico de programas.

	DESIGNAÇÃO	PRÉ-LAVAGEM	LAVAGEM	ENXAGUAR	CENTRÍFUGA
0	PROGRAMA RÁPIDO	VER CAPÍTULO RELEVANTE			
1	BRANCO 85°C BRANCO	3', 40°C	5', 85°C, 24"/6"/24", 40 rpm	3	3+1 (5', rpm máximas)
2	BIANCHI 75°C BRANCO	3', 40°C	5', 75°C, 24"/6"/24", 40 rpm	3	3+1 (5', rpm máximas)
3	NORMALE 60°C NORMAL	3', 30°C	3', 60°C, 24"/6"/24", 40 rpm	3	3+1 (5', rpm máximas)
4	NORMALE 40°C NORMAL	3', 30°C	3', 40°C, 24"/6"/24", 40 rpm	3	2+1 (5', rpm máximas)
5	LANA 30°C LÃ	3'	3', 30°C, 2"/10"/2", 30rpm	3	1 (1', 1/2 rpm máx.)
6	MICROFIBRA 60°C MICROFIBER	5'	5', 60°C, 24"/6"/24", 40 rpm	3	3+1 (5', rpm máximas)
7	MICROFIBRA 40°C MICROFIBER	5'	5', 40°C, 24"/6"/24", 40 rpm	3	3+1 (5', rpm máximas)
8	LAVAGGIO FAST 60°C LAVAGEM RÁPIDA	-	3', 60°C, 24"/6"/24", 40 rpm	3	1; (5', rpm máximas)
9	LAVAGGIO FAST 40°C LAVAGEM RÁPIDA	-	3', 40°C, 24"/6"/24", 40 rpm	3	1 (5', rpm máximas)
10	SINTÉTICO 40°C SINTÉTICO	-	3', 40°C, 15"/15"/15" 40 rpm	3	2+1 (2', rpm máximas)
11	DESINFEÇÃO DISINFEZIONE 85°C	5', 40°C	3', 90°C, 24"/6"/24" 40 rpm	2+3	5+1 (5', rpm máximas)
12	DESINFEÇÃO DESINFEÇÃO 60°C	5', 40°C	3', 60°C, 24"/6"/24" 40 rpm	2+3	5+1 (5', rpm máximas)
13	DESINFEÇÃO DA LÃ DISINFEZIONE WOOL 30°C	3'	3', 35°C, 2"/20"/2" 30rpm	1+3	1 (1', 1/2 rpm máx.)
14	FORTE 85°C STRONG	5', 40°C	10', 90°C, 30"/3"/30" 40 rpm	3	3+1 (5', rpm máximas)
15	FORTE 60°C STRONG	5', 40°C	10', 60°C, 30"/3"/30" 40 rpm	3	3+1 (5', rpm máximas)
16	COLORAÇÃO 60°C COR	-	3', 60°C, 10"/20"/10" 40 rpm	3	2+1 (5', rpm máximas)
17	COLORAÇÃO 40°C COR	-	3', 40°C, 10"/20"/10" 40 rpm	3	2+1 (5', rpm máximas)

36. OUTRAS FUNÇÕES

Existem muitas outras funções disponíveis que são continuamente atualizadas no software da máquina. Vá para o site do fabricante para baixar os arquivos de atualização de software e verificar se há novos recursos na máquina.

37. MANUTENÇÃO DA MÁQUINA DE LAVAR ROUPA

Qualquer trabalho de manutenção normal ou extraordinário deve ser executado por pessoal profissionalmente qualificado. Certifique-se de que todas as fontes de alimentação estão desconectadas antes de realizar qualquer manutenção.

As manutenções ordinárias e extraordinárias são comunicadas com a periodicidade programada.

TODOS OS DIAS

- A máquina deve ser mantida limpa com detergentes neutros. Limpe o corpo para remover toda a escória de sabão, bem como a gaveta do detergente.
- Vedações de porta limpas.
- Respiradouros e respiradouros limpos
- Verifique as condições de limpeza do cesto: certifique-se de que não há depósitos.
- Verifique se há vazamentos na válvula de drenagem
- No final do dia, deixe a porta aberta para ventilar o interior
- No final do dia, desligue todas as fontes de energia e água
- Limpe os filtros de ventilação no painel elétrico

DE TRÊS EM TRÊS MESES

- Válvulas de retenção, mangueiras e vedações para detetar vazamentos
- Verifique a qualidade das correias de transmissão e as condições de limpeza do cesto – certifique-se de que não há depósitos.
- Verifique a limpeza da válvula de drenagem
- Verifique a limpeza das válvulas de entrada e seus filtros

TODOS OS ANOS

Um centro de assistência técnica autorizado deve ser consultado para:

- Limpeza do interior da máquina
- Verifique se os contatos elétricos no chicote de fiação estão bem
- Verificar a estanqueidade e integridade das peças de borracha
- Graxa de peças mecânicas que o exijam
- Limpe as saídas de ar do motor



ATENÇÃO!

No caso de máquinas basculantes, antes de iniciar qualquer manutenção, certifique-se de que o circuito de ar está completamente esgotado e que nenhum movimento dos acionamentos pneumáticos pode ocorrer, mesmo na ausência de uma fonte de alimentação.

No caso de segurar alguns acionamentos em posições que não estejam em repouso, certifique-se de bloquear mecanicamente e com segurança todos os acionamentos pneumáticos.

38. PROBLEMAS DE LAVAGEM

No caso de haver maus resultados em tecidos lavados, consulte a tabela abaixo.

PROBLEMA detetado	SOLUÇÃO PROVAVEL
Os tecidos ainda estão pingando água.	Verifique se o programa termina com uma rotação final. Podem ter ocorrido vários desequilíbrios: verificar a carga e reiniciar uma centrífuga.
Os tecidos saem com marcas óbvias de tambor	Verifique a velocidade de rotação, provavelmente é excessiva.

PROBLEMA detetado	SOLUÇÃO PROVAVEL
Os tecidos saem feltros.	Verifique os rótulos das peças de vestuário e a conformidade com os regulamentos para utilização na máquina de lavar roupa. Verifique a velocidade de rotação e as temperaturas do ciclo utilizado.

39. UTILIZAÇÃO DA MÁQUINA BASCULANTE

À descrição dos parágrafos anteriores devem ser acrescentados os seguintes esclarecimentos, no caso de a máquina estar equipada com um sistema para inclinar o cesto para a frente e/ou para trás.

O transporte da cisterna e as paragens de bloqueamento devem ser retirados de acordo com as instruções dadas no parágrafo pertinente.

Os comandos pneumáticos são geridos através de um painel de botões remoto para levantar para a frente (fase de descarga) ou para trás (fase de descarga).

Deve notar-se que a máquina, dependendo da opção aplicada, pode ter a disponibilidade de inclinação apenas para a frente, apenas inclinação para trás ou ambos.

A descrição, a partir de agora, será relacionada com a máquina equipada com ambos os drives.



ATENÇÃO!

Quando a máquina é inclinada ou abre pneumáticamente a porta (se presente), o operador deve ser mantido fora do alcance da máquina e da vigia, usando o painel de botões remoto apropriado.

O utilizador deve estar ciente dos perigos de esmagamento e truncamento entre os elementos basculantes e outras máquinas ou estruturas do edifício.

Quando a fase de inclinação não está ativa, o LED "CUNCLE UNLOCKED" acende-se na parte frontal da máquina.



ATENÇÃO!

Durante as operações de inclinação, a porta deve ser trancada com o fecho adequado, a fim de evitar que a porta se incline livremente enquanto a máquina é levantada ou abaixada.

A fase de inclinação só pode ser ativada se a porta estiver aberta.

Para ativar a função de inclinação, é necessário segurar o controle remoto com as duas mãos e ativá-lo através do seletor que deve passar da posição "0" para a posição "1".

Quando o telecomando é ativado, o LED verde no teclado acende-se. A partir daqui, o uso dos botões no controle remoto será descrito.



ATENÇÃO!

Cada botão no controle remoto funcionará, se e somente se for pressionado ao mesmo tempo que o botão verde no próprio controle remoto.

Antes de permitir o movimento de inclinação, a base deve ser bloqueada. Portanto, é essencial manter pressionado o botão "BLOCCO CULLA / CRADLE LOCK" até que o LED verde na parte frontal da máquina se acenda.

Ao mesmo tempo, ambos os LEDs também devem ser acesos:

- "AVANTI TILT HABILITADO/PARA FRENTE HABILITADO"
- "TILT BACK ATIVADO"

Só depois disso, você pode ativar o levantamento da máquina:

- forward (FORWARD – UP / FORWARD-UP)
- BACKWARD-UP pressionando os botões correspondentes no controle remoto.

**ATENÇÃO!**

Durante o movimento FORWARD, apenas o LED "TILTTING FORWARD ENABLED" permanecerá aceso. Quando apenas este LED está ligado, os únicos controles de inclinação que funcionam são aqueles que atuam na inclinação para frente

Durante o movimento BACKWARD, apenas o LED "TILTTING BACKWARD ENABLED" permanecerá aceso. Quando apenas este LED está aceso, os únicos controles de inclinação que funcionam são os que agem quando se inclina para trás

Para voltar à posição de lavagem da máquina, use os controles opostos (FORWARD-DOWN ou BACKWARD DOWN).

Quando a máquina está na posição de lavagem, ambos os LEDs:

- "AVANTI TILT HABILITADO/PARA FRENTE HABILITADO"
- "TILT BACK ATIVADO"

deve ser ligado.

Nesta situação, ative o controle CCRIBLE UNLOCK / CRADLE UNLOCK até que o LED relativo na parte frontal da máquina se acenda.

No final, desative o telecomando definindo o seu seletor para a posição "0": o LED verde no telecomando desliga-se.

Apenas nesta última condição a máquina de lavar roupa pode ser usada como padrão.

**ATENÇÃO!**

Use a parada de manutenção, fornecida com a máquina, para realizar verificações, operações de limpeza e manutenção localizadas na parte inferior do tanque ou sob a máquina. A paragem de manutenção assegura o apoio do depósito e impede o seu movimento. A parada de manutenção pode ser instalada tanto na frente quanto na traseira, dependendo se a máquina é do tipo basculante de 1 via (apenas elevação dianteira ou traseira) ou do tipo inclinação de 2 vias (elevação dianteira e traseira alternada). Para instalar a parada de manutenção, levante a máquina de uma das direções desejadas, coloque a parada de manutenção como mostrado na figura abaixo, certifique-se de que a parada de manutenção esteja devidamente interposta entre a base e a parte superior da máquina, que deve permanecer bloqueada. Desligue a máquina no interruptor principal e certifique-se de que as linhas de água e ar foram fechadas a montante da máquina.

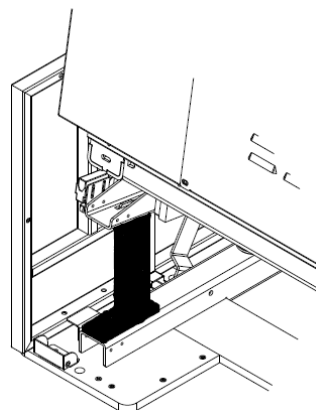
**40. DOWNLOAD FÁCIL**

Para máquinas equipadas com ele, a função EASY DOWNLOAD facilita a descarga das roupas, girando lentamente o tambor durante a fase de descarga da roupa.

Para ativar a função, basta pressionar e segurar o botão "EASY DOWNLOAD" na parte frontal da máquina e, ao mesmo tempo, pressionar um dos ícones na tela: ROTAÇÃO NO SENTIDO HORÁRIO ou ROTAÇÃO NO SENTIDO ANTI-HORÁRIO.

NOTA: O cesto só pode ser rodado mantendo premido o botão e um dos ícones ao mesmo tempo.

41. PROCEDIMENTO DE CONTROLO DOS DISPOSITIVOS DE SEGURANÇA

Depois de ligar a máquina, antes de iniciar o ciclo, é sempre necessário verificar o perfeito funcionamento dos dispositivos de segurança, o usuário deve sempre realizar escrupulosamente o seguinte procedimento:

Sequência de AÇÕES	REAÇÕES CONSEQUENTES
Inicie um ciclo e pressione STOP...	... A máquina deve parar e esperar por um novo arranque.
Inicie o ciclo e verifique se a porta está trancada. Use o avanço rápido para chegar ao fundo programa e Certifique-se de que a porta não pode ser aberta até depois do final do programa: com o cesto completamente parado.
Operar o fungo de emergência (se instalado)...	... O cesto tem de ser parado e a máquina tem de ser desligada.



ATENÇÃO!

Depois de ligar a máquina e antes de iniciar o trabalho, é sempre necessário verificar se todos os dispositivos de segurança estão funcionando perfeitamente.

42. DESMANTELAMENTO

Uma vez terminado o ciclo de vida da máquina, proceda ao desmantelamento de acordo com os regulamentos em vigor, separando as peças metálicas das peças plásticas, as peças de vidro, as peças elétricas/electrónicas.



O símbolo do contentor riscado no aparelho ou na sua embalagem indica que o produto na seringa No final da sua vida útil, deve ser recolhido separadamente dos outros resíduos.

A recolha seletiva deste equipamento em fim de vida é organizada e gerida pelo fabricante. Portanto, o usuário que deseja descartar este equipamento deve entrar em contato com o fabricante e seguir o sistema que o fabricante adotou para permitir a coleta seletiva de equipamentos que atingiram o fim de sua vida útil.

A recolha seletiva adequada para a subsequente reciclagem, tratamento e eliminação compatível com o ambiente dos equipamentos eliminados ajuda a evitar possíveis efeitos negativos no ambiente e na saúde e promove a reutilização e/ou reciclagem dos materiais a partir dos quais o equipamento é fabricado. O descarte ilegal do produto pelo proprietário dará origem à aplicação das sanções previstas na legislação vigente.



ATENÇÃO!

Se a máquina estiver em desuso, antes de descartá-la, desmonte a vigia, para que ninguém possa se trancar dentro dela correndo risco de vida.

43. CONDIÇÕES DE GARANTIA

Para condições de garantia, consulte a lista de preços do fabricante.



ATENÇÃO!

Para beneficiar da garantia do fabricante, os requisitos contidos no manual devem ser escrupulosamente

respeitados, nomeadamente:

- operar sempre dentro dos limites de utilização da máquina;
- realizar sempre manutenções constantes e diligentes;
- utilizar a máquina com pessoal devidamente treinado;
- utilizar apenas peças sobresselentes originais indicadas pelo fabricante;
- cumprir obrigações contratuais ou regras ditadas pela oferta a que o comprador aderiu.