

## **MOD: BCC/XT-10-R2**

**Production code : 729736**

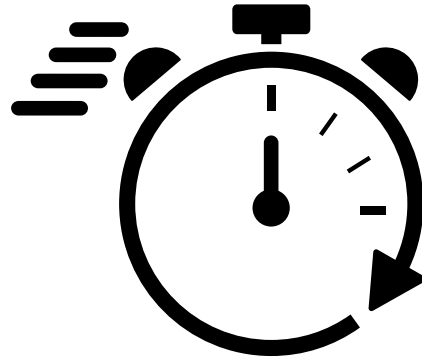
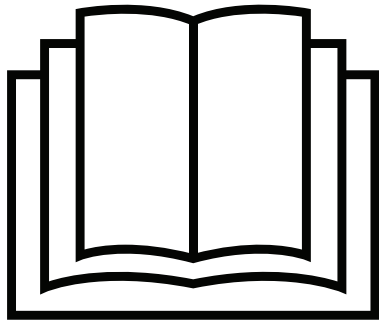

Snelkoelers/Snelvriezers

**Lengthwise**

**Typereferentie SKCH..**

NL Snelle gebruikershandleiding

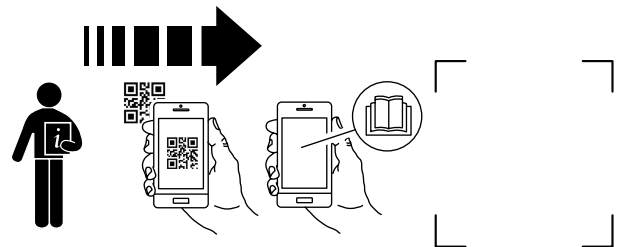

## Inhoud

A	WAARSCHUWING EN VEILIGHEIDSINFORMATIE .....	3
B	ALGEMENE INFORMATIE .....	9
C	INSTALLATIE EN MONTAGE .....	10
D	CONFIGURATIE APPARAAT– WIZARD .....	13
E	BEDIENING.....	13
F	PROBLEMEN EN OPLOSSINGEN .....	19

## Belangrijke mededeling

---

-  Lees de volledige instructies, inclusief de garantievoorwaarden, en registreer uw product voordat u het apparaat installeert en gebruikt.  
De instructies zijn beschikbaar via de QR-code op het apparaat.
- 

In deze beknopte handleiding vindt u de basisinstructies voor het installeren en gebruiken van het apparaat.

Zoek de QR-code op de eerste pagina van deze handleiding:

1. controleer dat u een applicatie voor het lezen van QR-codes op uw apparaat heeft en er een internetverbinding beschikbaar is;
2. scan de QR-code;
3. registreer uw product;
4. raadpleeg de benodigde documenten;

De volledige installatie- en gebruikershandleidingen zijn tevens beschikbaar op de website DIAMOND EUROPE:

<https://www.diamond-eu.com/en>

## A WAARSCHUWING EN VEILIGHEIDSINFORMATIE

### A.1 Algemene informatie

Om een veilig gebruik van het apparaat en een goed begrip van de handleiding mogelijk te maken, is een goede kennis vereist van de termen en typografische weergaven die gebruikt worden in de documentatie. Om de verschillende soorten gevaren aan te duiden en het mogelijk te maken deze te herkennen worden in deze handleiding de volgende symbolen gebruikt:



#### WAARSCHUWING

Gevaar voor de gezondheid en veiligheid van operators.



#### WAARSCHUWING

Gevaar voor elektrocutie - gevaarlijke spanning.



#### PAS OP

Gevaar voor schade aan het apparaat of het product.



#### WAARSCHUWING

Kans op brand / Brandbare materialen



#### BELANGRIJK

Belangrijke aanwijzingen of informatie over het product



Equipotentialiteit



Lees de instructies voordat het apparaat in gebruik genomen wordt



Verduidelijking en uitleg





- Uitsluitend en alleen gespecialiseerd personeel is geautoriseerd om werkzaamheden aan het apparaat te verrichten.
- Dit apparaat is bedoeld voor gebruik in commerciële en collectieve toepassingen zoals keukens van restaurants, kantines, ziekenhuizen en in commerciële bedrijven, zoals bakkerijen, slagers etc., maar niet voor continue massaproductie van voedsel. Elk ander soort gebruik moet als oneigenlijk beschouwd worden.
- Dit apparaat is niet geschikt voor gebruik door personen (inclusief kinderen) met een fysieke, sensorische of geestelijke beperking, of met gebrek aan ervaring en kennis, tenzij zij onder toezicht staan van een voor hun veiligheid verantwoordelijke persoon of van deze persoon instructies hebben gekregen over het gebruik van het apparaat.
- (ALLEEN VOOR EUROPA) Dit apparaat kan worden gebruikt door kinderen vanaf 8 jaar en door personen met een fysieke, sensorische of geestelijke beperking of gebrek aan ervaring en kennis, als ze onder toezicht staan of instructies hebben ontvangen over een veilig gebruik van het apparaat en de gevaren die daarmee gepaard zijn begrijpen.
- Kinderen moeten in de gaten gehouden worden, zodat ze niet met de machine spelen.
- Houd al het verpakkingsmateriaal en reinigingsmiddelen uit de buurt van kinderen.
- Kinderen mogen geen reiniging en onderhoudswerkzaamheden verrichten zonder toezicht.
- Voor uw eigen veiligheid mogen benzine en andere ontvlambare materialen, dampen en vloeistoffen niet worden opgeslagen in de buurt van deze of andere apparaten.
- In dit apparaat geen ontplofbare stoffen, zoals houders onder druk met ontvlambaar drijfgas bewaren.
- Raadpleeg de gegevens op het typeplaatje van het apparaat, voor contact met de fabrikant (bijv. voor verzoeken om reserveonderdelen, enz.).
- Wanneer het apparaat wordt afgedankt, moet het merkplaatje vernietigd worden.
- Bewaar dit boekje zorgvuldig zodat de verschillende mensen die het apparaat zullen bedienen, het kunnen raadplegen

### A.2 Beschrijving van typereferentie

SKCH...	
SKCH	Skyline snelkoeler/vriezer
▪	Capaciteit 30: 30/30 kg koelen / vriezen (6 GN 1-1) 50: 50/50 kg koelen / vriezen (10 GN 1-1) 70: 100/70 kg koelen / vriezen (10 GN 2-1)
▪	B: Ingebouwde koeleenheid
▪	Type koelmiddel HC: brandbaar koelmiddel (R290)

### A.3 Persoonlijke Beschermingsmiddelen

Tabel met persoonlijke beschermingsmiddelen (PBM) die tijdens de verschillende fases van de levensduur van het apparaat gebruikt moeten worden.

Fase	Beschermende kleding	Veiligheids-schoenen	handschoenen	Bril	Valhelm of helm
					
Transport	—	●	○	—	○
Verplaatsing	—	●	○	—	—
Uitpakken	—	●	○	—	—
Installatie	—	●	● <sup>1</sup>	—	—
Normaal gebruik	●	●	● <sup>2</sup>	—	—
Instellingen	○	●	—	—	—
Normale reiniging	○	●	● <sup>1-3</sup>	○	—
Buitengewone reiniging	○	●	● <sup>1-3</sup>	○	—
Onderhoud	○	●	○	—	—
Demontage	○	●	○	○	—
Sloop	○	●	○	○	—
<b>Verklaring:</b>					
●	<b>VEREISTE PBM</b>				
○	<b>PBM TER BESCHIKING OF INDIEN NODIG TE GEBRUIKEN</b>				
—	<b>NIET VEREISTE PBM</b>				

1. Tijdens deze handelingen moeten snijbestendige handschoenen worden gebruikt. Wij herinneren u eraan dat het niet gebruiken van de persoonlijke beschermingsmiddelen door de operator, het gespecialiseerde personeel of andere medewerkers die belast zijn met het gebruik van de apparatuur kan leiden tot blootstelling aan schade aan de gezondheid (afhankelijk van het model).

2. De handschoenen beschermen de handen tijdens deze handelingen tegen de koude schaal op het moment dat deze uit het apparaat wordt gehaald. Wij herinneren u eraan dat het niet gebruiken van de persoonlijke beschermingsmiddelen door de operator, het gespecialiseerde personeel of andere medewerkers die belast zijn met het gebruik van de apparatuur kan leiden tot blootstelling aan chemische risico's en eventueel schade aan de gezondheid kan veroorzaken (afhankelijk van het model).

3. Tijdens deze handelingen moeten de handschoenen geschikt zijn voor contact met de gebruikte chemische stoffen (raadpleeg het veiligheidsinformatieblad van de gebruikte stoffen voor informatie over de benodigde PBM). Wij herinneren u eraan dat het niet gebruiken van de persoonlijke beschermingsmiddelen door de operator, het gespecialiseerde personeel of andere medewerkers die belast zijn met het gebruik van de apparatuur kan leiden tot blootstelling aan chemische risico's en eventueel schade aan de gezondheid kan veroorzaken (afhankelijk van het model).

### A.4 Algemene veiligheid

- De apparaten zijn voorzien van elektrische en/of mechanische veiligheidsvoorzieningen, bedoeld voor de bescherming van het personeel en het apparaat zelf.
- Het is altijd verboden het apparaat aan te zetten tijdens het verwijderen, veranderen of openmaken van beschermingen, beveiligingen en veiligheidsvoorzieningen.
- Breng geen wijzigingen aan de onderdelen aan die bij het apparaat zijn geleverd.
- Enkele afbeeldingen in deze handleiding geven het apparaat weer of delen daarvan, zonder de afschermingen of met verwijderde afschermingen. Dit is uitsluitend gedaan ter verduidelijking. Het is absoluut verboden om het apparaat te gebruiken zonder de afschermingen of wanneer deze uitgeschakeld zijn.

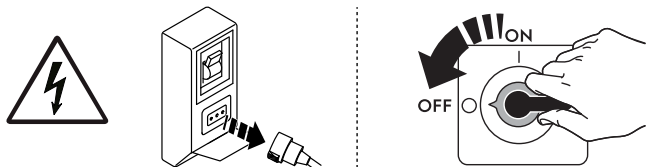

Alvorens willekeurig welke installatie-, montage-, reinigings- of onderhoudsprocedure uit te voeren, moet de elektrische voeding van het apparaat worden afgekoppeld.

- Het is verboden de markering van het apparaat en de etiketten en waarschuwingsbordjes met betrekking tot veiligheid, gevaar en instructies, die op het apparaat zijn aangebracht, te verwijderen, aan te passen of onleesbaar te maken.
- Het A-gewogen geluidsdrukkniveau is niet groter dan 70 dB(A).<sup>1</sup>
- Vermijd blootstelling van de apparatuur aan ozon - gebruik geen ozonisatoren in de ruimten waar de apparatuur is geïnstalleerd.
- De volgende handelingen moeten door gespecialiseerd, erkend personeel of door de klantenservice worden uitgevoerd, voorzien van alle toepasselijke persoonlijke beschermingsuitrusting (A.3 *Persoonlijke Beschermingsmiddelen*), gereedschappen, hulpstukken en hulpmiddelen. Zij kunnen de fabrikant om een onderhoudshandleiding vragen:
  - Installatie en montage
  - Installatie van de condenseringseenheid van de koelvloeistof
  - Plaatsing

1. De geluidsemissiewaarden zijn verkregen in overeenstemming met EN ISO 11204. De waarde kan hoger zijn afhankelijk van de werkplek waar deze gemeten wordt.

- Elektrische aansluiting
- Reiniging, reparatie en buitengewoon onderhoud van het apparaat
- Afvoeren van het apparaat
- Werkzaamheden aan elektrische apparatuur
- Ontmantelingshandelingen van apparaten die R290 of R-744 gebruiken (met een koelsysteem onder hoge druk)
- Ontmantelingshandelingen van apparaten die brandbare gassen in het isolatieschuim gebruiken;





## A.5 Op het apparaat geïnstalleerde beveiligingen

### Afschermingen

Het apparaat heeft:

- vaste afschermingen (bijv.: carters, deksels, zijpanelen, enz.), die bevestigd zijn aan het apparaat en/of aan het frame met bouten of snelkoppelingen die uitsluitend gedemonteerd of geopend kunnen worden met gereedschappen; de gebruiker mag dergelijke voorzieningen daarom niet verwijderen of ermee knoeien. De Fabrikant kan op geen enkele wijze aansprakelijk worden gesteld voor schade door geknoei of verkeerd gebruik van het apparaat;
- interlock bewegende afschermingen (deur) om toegang te krijgen tot de binnenkant van het apparaat;
- toegangspanelen of -deurtjes tot de elektrische uitrusting van het apparaat, uitgevoerd met scharnierende deurtjes die alleen met behulp van gereedschap geopend kunnen worden. Het paneel of het deurtje mag niet geopend worden als het apparaat is aangesloten op het elektriciteitsnet.

## A.6 Veiligheidsmarkeringen die op of in de buurt van het apparaat aangebracht moeten worden

Verbod	Betekenis
	het is verboden de veiligheidsvoorzieningen te verwijderen
	het is verboden water te gebruiken voor het blussen van branden (vermeld op de elektrische onderdelen)
Gevaar	Betekenis
	let op, heet oppervlak
	gevaar voor elektrocutie (vermeld op de elektrische onderdelen met indicatie van de spanning)

## A.7 Oneigenlijk gebruik dat redelijkerwijs voorzien kan worden

Met 'oneigenlijk gebruik' wordt elk gebruik bedoeld dat anders is dan wat er gespecificeerd is in deze handleiding. Tijdens de werking van het apparaat zijn andere soorten werkzaamheden of activiteiten, die oneigenlijk worden geacht of die over het algemeen gevaar met zich meebrengen voor de veiligheid van de medewerkers en die schade aan het apparaat kunnen veroorzaken, niet toegestaan. Oneigenlijk gebruik dat redelijkerwijs voorzien kan worden omvat:

- gebrek aan onderhoud, reiniging en periodieke controles van het apparaat;
- structurele wijzigingen of wijzigingen aan de werkingslogica;
- geknoei aan beschermingen of veiligheidsvoorzieningen;
- het niet gebruiken van persoonlijke beschermingsmiddelen door de operators, het gespecialiseerde personeel en het onderhoudspersoneel;
- het niet gebruiken van geschikte accessoires (bijv. het gebruik van ongeschikte gereedschappen, ladders);
- het plaatsen, in de omgeving van het apparaat, van brandbare of ontvlambare materialen of materialen die in elk geval niet verenigbaar zijn met de werkzaamheden of die irrelevant zijn;
- onjuiste installatie van het apparaat;
- het in het apparaat stoppen van voorwerpen die niet verenigbaar zijn met de werking ervan of die schade kunnen toebrengen aan het apparaat of aan het milieu;
- op het apparaat klimmen;
- het niet in acht nemen van de aanwijzingen voor het juiste gebruik van het apparaat;
- ander gedrag dat gevaar oplevert dat niet door de fabrikant kan worden geëlimineerd.

## A.8 Overige risico's

Het apparaat brengt gevaren met zich mee die niet volledig geëlimineerd zijn, vanuit het oogpunt van het ontwerp of door de installatie van geschikte beschermingen. Wij hebben desalniettemin de operator op de hoogte gebracht, door middel van deze handleiding, van dergelijke gevaren, door zorgvuldig te vermelden van welke beschermingsmiddelen de medewerkers gebruik moeten maken. Om de risico's te verkleinen, dient u tijdens het installeren van de eenheid voor voldoende ruimte te zorgen.

Om die omstandigheden te behouden, moet de directe omgeving van het apparaat altijd:

- vrij gehouden worden van obstakels (zoals trapjes, gereedschappen, containers, dozen, enz.)
- schoon en droog;
- goed verlicht zijn

Voor de volledige informatie van de Klant worden hierna de risico's met betrekking tot het apparaat vermeld: dergelijke handelingen moeten als niet correct beschouwd worden en zijn dus strikt verboden.

Overige risico's	Beschrijving van gevaarlijke situatie
Uitglieden of vallen	De operator kan uitglijden als er water, vloeistof of vuil op de vloer ligt
Brand-/schaafwonden (bijv.: verwarmingselementen, koud blad, lamellen en buizen van koelcircuit)	De operator raakt met opzet of per ongeluk bepaalde componenten in het apparaat aan, zonder het gebruik van beschermende handschoenen.
Elektrocutie	Aanraking van elektrische onderdelen die onder spanning staan tijdens onderhoudswerkzaamheden terwijl er spanning staat op het elektrisch schakelbord
Val van boven	De operator voert werkzaamheden uit met behulp van toegangssystemen voor het bovenste deel die niet geschikt zijn (bijv. ongeschikte ladder of op het apparaat klimmen)
Beklemming of letsel	Het gespecialiseerde personeel kan het bedieningspaneel verkeerd hebben bevestigd bij de toegang tot de technische ruimte. Het paneel kan onverwachts sluiten.
Omkiepen van ladingen	Tijdens het verplaatsen van het apparaat of werkzaamheden met de verpakking waar de machine in zit, met gebruik van ongeschikte accessoires of hefinrichtingen of waarbij de lading niet in balans is
Chemisch (koelgas)	Inademing van koelgas. Raadpleeg dus altijd de etiketten van de apparatuur

## A.9 UV-C-uitstraler

Overige risico's	Beschrijving van gevaarlijke situatie
Letsel aan ogen en huid	Blootstelling aan UV-C-stralen voor apparaten die voorzien zijn van een desinfecterende lamp, in geval van een defect aan de deurvergrendeling.



### **BELANGRIJK**

Als het apparaat voorzien is van een UV-C-emitter, NIET in de lichtbron kijken.

## A.10 Technische gegevens

- Het typeplaatje en energielabel hebben betrekking op de oorspronkelijke fabrieksinstelling.
- De apparaten die bij 50 of 60 Hz kunnen werken, hoeven niet door de gebruiker te worden ingesteld.

### Gebruikte materialen en vloeistoffen

- R290 gas is een type gas dat ontvlambaar en explosief kan zijn. Het is absoluut noodzakelijk alle voorzorgsmaatregelen te nemen om elk gevaar te voorkomen dat samenhangt met de aard van dit gas tijdens willekeurig welke gewone en/of buitengewone handeling die verricht wordt op het apparaat zelf.

## A.11 Totale gewicht van de apparaten

Modellen	Gewicht van het apparaat
6GN 1/1 (SKCH30BHC)	169kg
10GN 1/1 (SKCH50BHC)	233kg
10GN 2/1 (SKCH70BHC)	320kg

## A.12 Klimaatklasse

De klimaatklasse vermeld op het typeplaatje heeft betrekking op de volgende waarden:

- KLIMAATKLASSE: 5
  - 43°C (IEC/EN 60335-2-89)
  - 40°C ruimte met 40% relatieve luchtvochtigheid (EN ISO 23953-2).

## A.13 Transport, verplaatsing en opslag

- Het transport (oftewel de verplaatsing van het apparaat van de ene plaats naar de andere) en de verplaatsing (oftewel het overbrengen binnen werkplekken) moeten plaatsvinden met gebruik van geschikte transportmiddelen.
- Raadpleeg aanwijzingen op de verpakking voor stapelen tijdens transport, hantering en opslag.

- Tijdens de fases van het laden of lossen is het verboden zich onder geheven lasten te bevinden. Het is onbevoegden verboden om de werkzone te betreden.
- Alleen het gewicht van de machine zelf is onvoldoende om stabiliteit te verzekeren.
- Bij het verplaatsen van het apparaat is het verboden het apparaat op te tillen of te verankeren aan bewegende of kwetsbare delen zoals: carter, elektrische bedrading, pneumatische onderdelen, enz.
- tijdens het verplaatsen mag het apparaat niet geduwd of gesleept worden om omkiepen te voorkomen. Gebruik geschikte hulpmiddelen om het apparaat op te tillen.
- Zorg voor een passende omgeving, met een vlakke ondergrond, voor het lossen en opslaan van het apparaat.
- Voor de medewerkers die belast zijn met het transport, de verplaatsing, het verschuiven en de opslag van het apparaat zijn een geschikte opleiding en training voor het veilige gebruik van hefsystemen en de toepassing van persoonlijke beschermingsmiddelen die geschikt zijn voor het soort werkzaamheden dat moet worden uitgevoerd noodzakelijk.
- Verzekeer u, op het moment van de verwijdering van de verankeringsystemen, ervan dat de stabiliteit van de onderdelen van het apparaat niet afhankelijk is van de verankering en dat deze handeling, dus, niet tot het vallen van de lading van het voertuig leidt. Voordat componenten van het apparaat worden verwijderd dient u zich ervan te verzekeren dat alle verankeringsystemen verwijderd zijn.

#### **A.14 Installatie en montage**

- De installateur moet het minimale volume van de installatie-omgeving dat nodig is om de risico's die verband houden met gevaar dat wordt veroorzaakt door ontvlambaarheid en toxiciteit van het koelmiddel dat in het apparaat aanwezig is, evalueren.
- De beschreven handelingen dienen op grond van de in het land van gebruik geldende actuele veiligheidsrichtlijnen en -voorschriften te worden uitgevoerd;
- de apparaten zijn niet geschikt om buiten en/of op plaatsen geïnstalleerd te worden waar zij aan weersinvloeden (regen, direct zonlicht e.d.) blootgesteld zijn.

#### **A.15 Elektrische aansluitingen**

- Het voedingssysteem moet geschikt zijn voor de vermelde stroomsterkte van het aangesloten apparaat; de aansluiting moet worden uitgevoerd in overeenstemming met de in het land van gebruik geldende richtlijnen en voorschriften.
- Informatie over de voedingsspanning en frequentie van het apparaat staat vermeld op het typeplaatje.
- Installeer tussen de voedingskabel en elektrische leiding een hooggevoelige, thermische overbelastingsbeveiliging aan die berekend is op het vermogen van het apparaat, zoals vermeld op het typeplaatje, met een contactopening die de volledige afsluiting mogelijk maakt in omstandigheden van overspanningscategorie III, uitgevoerd volgens de geldende voorschriften. Voor de juiste doorsnede van de schakelaar of van de stekker de op het typeplaatje van het apparaat aangegeven opgenomen stroom raadplegen.
- Na de aansluiting controleren of de voedingsspanning, wanneer het apparaat in werking is, niet met  $\pm 10\%$  afwijkt van de nominale spanning.
- Indien de voedingskabel beschadigd is of te kort is, dan dient hij door de Klantenservice of in ieder geval door gespecialiseerd personeel vervangen te worden, teneinde elk risico te vermijden.
- De fabrikant kan op geen enkele wijze aansprakelijk gesteld worden voor eventuele schade of ongevallen die voortvloeien uit het feit dat de hierboven vermelde voorschriften of de elektrische veiligheidsvoorschriften die van toepassing zijn in het land waar het apparaat gebruikt wordt, niet in acht genomen zijn.

#### **A.16 Elektrische aansluiting voor apparaten met kabel zonder stekker**

- Het aansluitpunt is deugdelijk geaard en de netspanning en -frequentie komen overeen met de gegevens die op het typeplaatje van het apparaat vermeld staan. In geval van twijfel omtrent de deugdelijkheid van de aardkabel moet u de installatie door gespecialiseerd personeel laten nakijken.
- Het apparaat moet permanent aangesloten zijn op het voedingsnet met inachtneming van de polariteit:
  - bruin/zwart<sup>2</sup>/grijs<sup>2</sup>: fase
  - geel/groen: aarde
  - blauw: neutraal
- Een H07RNF type vermogenskabel (code 60245 IEC 66) wordt gebruikt voor de permanente aansluiting op het elektriciteitsnet; bij vervanging dient een snoer met minstens dezelfde eigenschappen te worden gebruikt. In geval van vervanging van de voedingskabel dient de aardgeleider langer te zijn dan de actieve geleiders.
- De magnetothermische differentiaalschakelaar moet de mogelijkheid hebben om in geopende stand geblokkeerd te worden in geval van onderhoudswerkzaamheden.
- Indien er gebruik gemaakt wordt van een stekker, dan moet deze in overeenstemming zijn met de landelijke installatievoorschriften. De stekker zelf moet:
  - toegankelijk zijn nadat het apparaat
  - op zijn plaats is gezet;
  - zodanig geplaatst zijn dat hij altijd zichtbaar is voor de medewerker die de handelingen uitvoert tijdens de onderhoudswerkzaamheden;

#### **A.17 Elektrische aansluiting voor apparaten met stekker**

- Voor de aansluiting is het derhalve voldoende de stekker van de voedingskabel in het stopcontact te steken, waarbij u eerst dient na te gaan of:
  - het stopcontact deugdelijk geaard is en of de netspanning en -frequentie overeenstemmen met de gegevens die op het typeplaatje van het apparaat vermeld staan. In geval van twijfel of het stopcontact deugdelijk geaard is moet u de installatie door gespecialiseerd personeel laten nakijken.
  - de elektrische voeding van de installatie is voorbereid en in staat om de effectieve spanningsbelasting te dragen, en is bovendien uitgevoerd volgens de regels van de kunst en de in het land van gebruik van de apparatuur geldende voorschriften.

---

2. alleen aanwezig in de apparaten met driefasevoeding

- De stekker moet ook bereikbaar blijven nadat het apparaat op de definitieve plaats is gezet.
- De stekker moet zodanig geplaatst zijn dat hij altijd zichtbaar is voor de medewerker die de handelingen uitvoert tijdens de onderhoudswerkzaamheden.

## A.18 Plaatsing

- Volg tijdens het installeren van de apparaten alle hiertoe aangegeven veiligheidsvoorschriften op, inclusief de aanwijzingen betreffende brandpreventie.
- In het geval van “Marine“-modellen moeten de apparaten aan de vloer bevestigd worden.
- Voorkom dat ruimtes waarin het apparaat wordt geïnstalleerd vervuild raken met corrosieve stoffen (chloor, etc.). De fabrikant wijst elke aansprakelijkheid voor corrosieve effecten als gevolg van externe oorzaken af.

## A.19 Bevestiging aan de muur

- In het geval van installatie op wieltjes, moeten de apparaten worden vastgezet aan de bouwconstructie; volg de voorschriften die worden gegeven in de installatiehandleiding die in de kit is opgenomen.

## A.20 Gestapelde installatie

- De “Cook&Chill“ kolominstallaties MOETEN om veiligheidsredenen aan de muur worden vastgezet door middel van de twee beugels die met het apparaat zijn meegeleverd.

## A.21 Ruimtebeperkingen apparaat

- Het wordt geadviseerd het apparaat op een afstand van minstens 50 mm van eventuele andere machines die aanwezig zijn in de ruimte te plaatsen (als de apparaten te dicht op elkaar staan kunnen er problemen ontstaan vanwege de vorming van condens op de wanden van het apparaat), houd bovendien rekening met de voor het openen van de deur noodzakelijke ruimte;

## A.22 Plaatsen en wegnemen van het product

- Bedek of verpak de voedingsmiddelen alvorens hen in de koelkast te zetten, en zet er geen te warm voedsel of dampende vloeistoffen in .
- Hanteer, bij apparaten met oprijplaat, het rek van de dienbladwagen voorzichtig, om te voorkomen dat er vloeistoffen gelekt worden.
- Trek huishoudhandschoenen aan bij het uitvoeren van werkzaamheden voor het plaatsen of wegnemen van de levensmiddelen.

## A.23 Maximum belading

- Houd u, voor wat betreft de maximale belading per apparaat en per schap, aan de gegevens in de volgende tabel:

Modellen	Maximale belading apparaat (kg)	Maximale belading schap (kg)
SKCH30BHC (30 kg)	30	40 (88,18 lb)
SKCH50BHC (50 kg)	50	40 (88,18 lb)
SKCH70BHC (70 kg)	100	40 (88,18 lb)

## A.24 Het apparaat schoonmaken

- Het apparaat niet aanraken met natte handen en/of voeten of als u blootsvoets loopt.
- Gebruik een ladder met bescherming om ingrepen te verrichten op apparaten die op grote hoogte toegankelijk zijn.
- Voordat u welke reinigingswerkzaamheden dan ook gaat uitvoeren moet het apparaat in veilige omstandigheden verkeren.
- Houd u aan de regels voor de verschillende werkzaamheden voor normaal en buitengewoon onderhoud. Het niet in acht nemen van de waarschuwingen kan leiden tot risico's voor het personeel.
- Sproei geen water en gebruik geen waterstralen, stoomreiniger of hogedrukreiniger.

## A.25 Reiniging van het apparaat en van de accessoires

- Maak voordat u het apparaat gebruikt alle inwendige onderdelen en accessoires schoon met lauw water en neutrale zeep, spoel vervolgens grondig na en droog goed af.
- Gebruik voor de reiniging van het apparaat geen reinigingsproducten op basis van oplosmiddelen die chloor bevatten (bijv. trichloorethyleen enz.), schuurpoeders of schuurmiddelen.
- Ga uiterst voorzichtig om met de kernsonde, het is een scherp voorwerp, ga er dus erg zorgvuldig mee om tijdens de reiniging.

## A.26 Onderdelen en accessoires

Gebruik alleen originele accessoires en/of reserveonderdelen. Wanneer geen originele accessoires en/of reserveonderdelen worden gebruikt komt de oorspronkelijke garantie van de fabrikant te vervallen en kan het zijn dat het apparaat niet aan de veiligheidsnorm voldoet.

## A.27 Voorzorgsmaatregelen voor het gebruik en het onderhoud

- Tijdens het onderhoud blijven er echter enkele gevaren bestaan die niet kunnen worden geëlimineerd en die geneutraliseerd moeten worden door het gebruik van specifieke voorzorgsmaatregelen.
- Het is verboden om welke controle-, reinigings-, reparatie- of onderhoudshandeling dan ook te verrichten op onderdelen die in beweging zijn. Van dit verbod moeten de werknemers door middel van duidelijk zichtbare waarschuwingen op de hoogte worden gesteld.

- Wij adviseren u regelmatig alle veiligheidsvoorzieningen en de isolatie van de elektrische kabels te controleren. Beschadigde kabels moeten vervangen worden.
- In het geval van een significante anomalie, defect of slechte werking, moet de operator het apparaat onmiddellijk deactiveren.

## A.28 Onderhoud van het apparaat

- De lengte van de periodes tussen inspecties en onderhoud zijn afhankelijk van de effectieve bedrijfsomstandigheden van het apparaat en van de omgevingsomstandigheden (aanwezigheid van stof, vocht, enz.), daarom kunnen hiervoor geen exacte tijdgegevens gegeven worden. Om stilstandtijd tot een minimum te beperken, is het raadzaam om zorgvuldig en periodiek onderhoud aan het apparaat uit te voeren.
- Wij adviseren u bovendien om met de klantenservice een contract af te sluiten voor gepland preventief onderhoud.
- Voordat u welke onderhoudswerkzaamheden dan ook gaat uitvoeren moet het apparaat in veilige omstandigheden verkeren.
- Om de doelmatigheid van het apparaat en de goede werking te garanderen is het absoluut noodzakelijk periodiek onderhoud te verrichten zoals aangegeven in de handleiding.

## A.29 Onderhoudsintervallen

Geadviseerd wordt de controles volgens de frequentie in de hierna volgende tabel uit te voeren:

Onderhoud, inspecties, controles en reiniging	Frequentie	Verantwoordelijkheid
Normale reiniging <ul style="list-style-type: none"> <li>• algemene reiniging van het apparaat en het gebied er omheen</li> </ul>	• Dagelijks	• Operator
Mechanische beveiligingen <ul style="list-style-type: none"> <li>• controle van de conserveringstoestand, controleer of er geen misvormingen, losgeraakte bouten en schroeven of ontbrekende onderdelen zijn</li> </ul>	• Jaarlijks	• Onderhoud
Controle <ul style="list-style-type: none"> <li>• controleer de mechanische onderdelen op barsten of vervormingen, aanhalen van schroeven: controleer de leesbaarheid en conditie van woorden, stickers en symbolen en herstel indien nodig</li> </ul>	• Jaarlijks	• Onderhoud
Structuur van het apparaat <ul style="list-style-type: none"> <li>• aanhalen van de belangrijkste bouten (schroeven, bevestigingssystemen, enz.) van het apparaat</li> </ul>	• Jaarlijks	• Onderhoud
Veiligheidsborden <ul style="list-style-type: none"> <li>• controle van de leesbaarheid en de toestand van de veiligheidsborden</li> </ul>	• Jaarlijks	• Onderhoud
Elektrisch bedieningspaneel <ul style="list-style-type: none"> <li>• controle van de elektrische componenten die gemonteerd zijn in het elektrische bedieningspaneel. Controleer de bedrading tussen het schakelpaneel en de onderdelen van het apparaat</li> </ul>	• Jaarlijks	• Onderhoud
Elektrische verbindingkabel <ul style="list-style-type: none"> <li>• controle van de verbindingkabel (eventueel kabel vervangen)</li> </ul>	• Jaarlijks	• Onderhoud
Algemene revisie van het apparaat <ul style="list-style-type: none"> <li>• controle van alle onderdelen, de elektrische uitrustingen, corrosie, leidingen...</li> </ul>	Elke 10 jaar <sup>1</sup>	• Onderhoud

1. Het apparaat is gebouwd en ontworpen voor een gebruiksduur van ongeveer tien jaar. Na afloop van die tijdsperiode (vanaf de ingebruikneming van het apparaat) moet het apparaat een algemene revisie ondergaan.

## A.30 Afvoeren van het apparaat

- Maak het apparaat volledig onbruikbaar door het elektrische snoer te verwijderen en door bovendien alle mogelijke sluitingen te verwijderen om te voorkomen dat er iemand in opgesloten kan raken.

## B ALGEMENE INFORMATIE



### WAARSCHUWING

Zie “*Waarschuwing veiligheidsinformatie*”.

en

### B.1 Gebruiksdoeleinden en beperkingen

Dit apparaat is ontworpen voor het snel koelen en/of snel invriezen, het bewaren van levensmiddelen (verlaagt de temperatuur van gekookt en gebakken voedsel snel, met het doel de aanvankelijke eigenschappen ervan intact te houden

en de houdbaarheid ervan meerdere dagen lang te waarborgen) en voor het verwarmen van voedsel.

Elk ander soort gebruik moet als oneigenlijk beschouwd worden.



#### PAS OP

het apparaat is niet geschikt om buiten geïnstalleerd te worden en/of op plaatsen die aan de weersinvloeden (regen, direct zonlicht enz.) blootgesteld zijn.



#### LET OP:

De fabrikant kan op geen enkele wijze aansprakelijk gesteld worden voor onjuist gebruik van het product.

## C INSTALLATIE EN MONTAGE



#### BELANGRIJK

Raadpleeg voor gedetailleerde informatie over installatie en montage de volledige handleiding op de website.

### C.1 Inleiding



## WAARSCHUWING

Zie "Waarschuwing en veiligheidsinformatie".

Om de goede werking van het apparaat te garanderen en om de veilige omstandigheden tijdens het gebruik te handhaven dient u de aanwijzingen die in dit hoofdstuk opgenomen zijn nauwkeurig op te volgen.

Controleer nadat het apparaat op zijn plaats is gezet of het waterpas staat en pas de stand, indien nodig, aan. Als het apparaat niet waterpas staat kan dit leiden tot een slechte werking.



#### PAS OP

Alvorens het apparaat te verplaatsen moet gecontroleerd worden of de hefcapaciteit van het hefwerktuig dat gebruikt wordt geschikt is voor het gewicht van het apparaat.



#### LET OP:

Apparaten met ingebouwde koeleenheid moeten in verticale stand verplaatst worden. Indien het apparaat in horizontale stand verplaatst wordt, moet hij eerst enkele uren in de verticale stand blijven staan, voordat u hem in bedrijf stelt.



#### PAS OP

- Plaats het apparaat in een geventileerde ruimte, uit de buurt van warmtebronnen zoals radiatoren of airconditioningsinstallaties, zodat de elementen van de koeleenheid goed gekoeld kunnen worden.
- Dek de condensor nooit af, ook niet tijdelijk, om te voorkomen dat dit nadelige gevolgen heeft voor de goede werking van de condensor en dus van het apparaat.
- Het apparaat mag pas naar de plaats van installatie gebracht worden en losgemaakt worden van de verpakkingsbasis op het moment van installatie.

## B.2 Auteursrechten

Deze handleiding is uitsluitend bestemd voor raadpleging door de operator en kan uitsluitend afgegeven worden aan derden met toestemming van DIAMOND EUROPE.

## B.3 Aansprakelijkheid

**De fabrikant kan op geen enkele wijze aansprakelijk gesteld worden voor schade en storingen die veroorzaakt zijn door:**

- het niet opvolgen van de aanwijzingen in deze handleiding;
- willekeurige wijzigingen en transformaties, uitgevoerd door de gebruiker of door de Klant.

## C.2 6GN 1/1 – 10GN 1/1 – 10GN 2/1-modellen

### C.2.1 Plaatsing

Volg tijdens het installeren van het apparaat alle daarvoor geldende veiligheidsvoorschriften op, inclusief de aanwijzingen betreffende brandpreventie.

Indien het apparaat in een omgeving geïnstalleerd wordt waar bijtende stoffen zijn (chloor enz.), wordt geadviseerd om alle roestvrijstalen oppervlakken met een met vaselineolie doordrenkte doek af te nemen, zodat er een beschermend laagje ontstaat.

Het apparaat opstellen:

- zet het apparaat neer op de van te voren gekozen plaats;
- stel het apparaat qua hoogte af en zet het door middel van de verstelbare poten waterpas; controleer tegelijkertijd of de deur goed open- en dichtgaat.

### C.2.2 Waterpas stellen voetjes

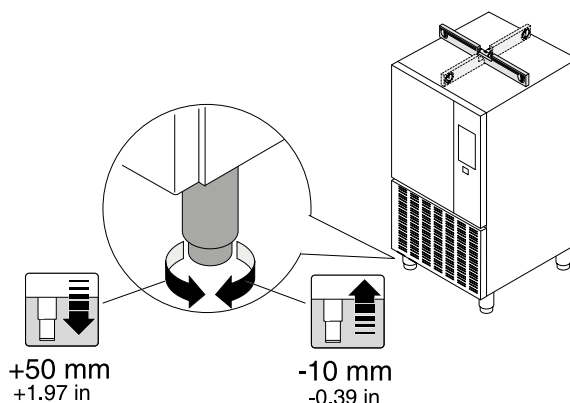

### C.2.3 Afstandhouder achterkant

**6GN 1/1 – 10GN 1/1 – 10GN 2/1-modellen:**

De afstandhouder is nodig om het apparaat op een zekere afstand tot de muren te houden, zodat de elementen van de koelunit goed kunnen afkoelen.

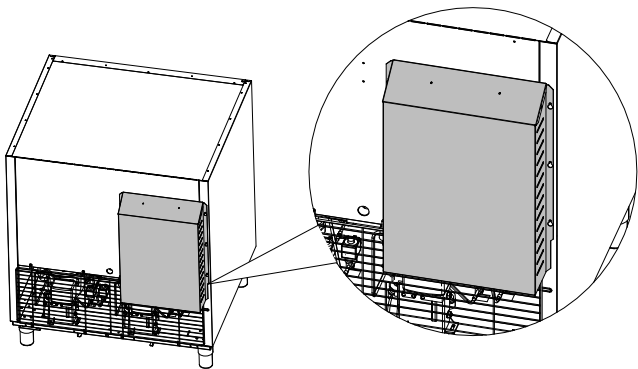

**PAS OP**

De fabrikant kan niet aansprakelijk gesteld worden wanneer de apparatuur niet goed werkt of wanneer er schade aan de apparatuur is ontstaan door het niet gebruiken van de afstandhouder.

**C.2.4 Plaatsing van condensbakje**



**PAS OP**

Installeer de condensbak na plaatsing en waterpas zetten van het apparaat: gebruik geen vorkheftrucks als de geleiders voor de condensbak gemonteerd zijn.

**6GN 1/1 – 10GN 1/1 – 10GN 2/1-modellen:**

- Monteer de geleiders voor de condensbak aan de buitenkant, aan de onderkant van het apparaat. Ga te werk zoals getoond in de afbeeldingen:

1.

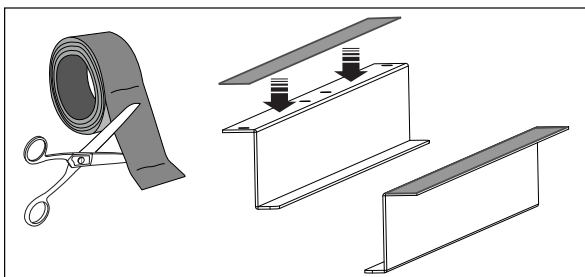

2.

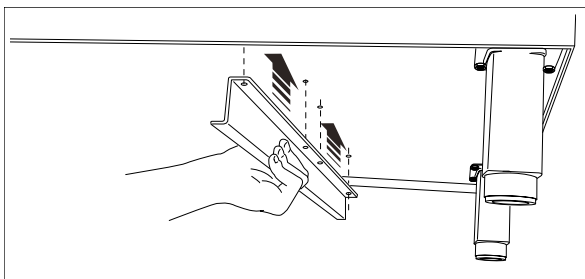

3.

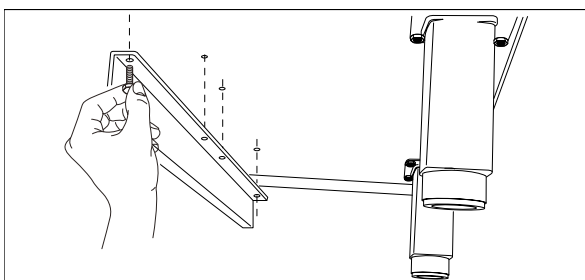

4.

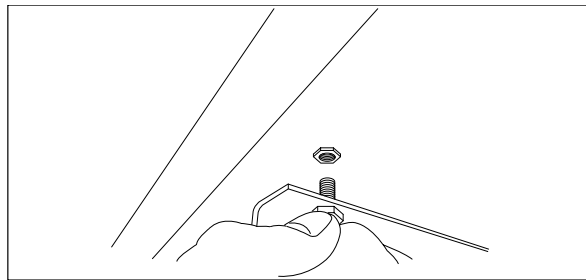

5.

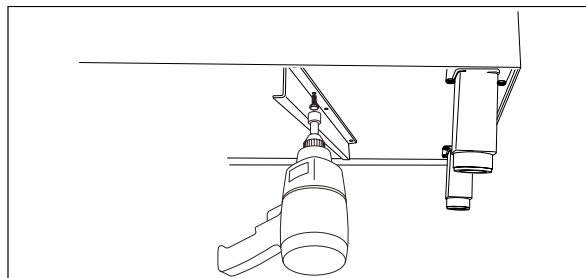

6.

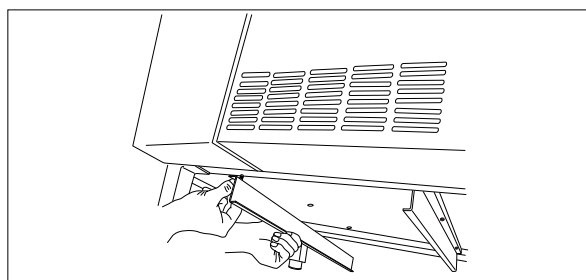

7. Neem nu het bakje uit de cel en monteer het door het in de geleiders te schuiven.

**C.2.5 Gestapelde installatie**

Indien het 6 GN 1/1-model voorbereid wordt voor de "Cook&Chill"-kolom, de aanwijzingen, vermeld in de installatiehandleiding die in de kit zit, opvolgen.

De "Cook&Chill"-kolominstallaties MOETEN om veiligheidsredenen aan de muur worden vastgezet door middel van de juiste accessoire die met het apparaat is meegeleverd of besteld moet worden (kit "Muurbeugels" code 922687):

Bevestig de gestapelde apparaten aan de muur door middel van de twee beugels. Zie de afbeelding hieronder.

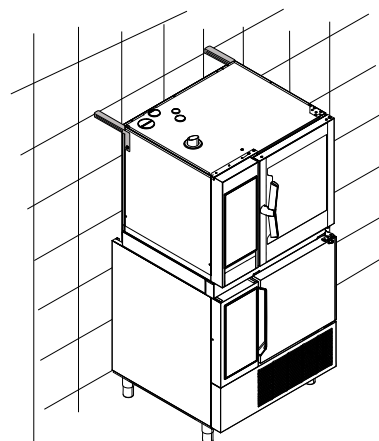

**LET OP:**

Zie voor het installeren van de oven boven de snelkoeler de aanwijzingen in de handleiding van de oven.

**Als de snelkoeler een bovenblad heeft, verwijder dit dan door de instructies te volgen in de volledige installatiehandleiding op de website.**

### C.2.6 Plaatsing van het bovenblad

Indien het 6 GN 1/1-model voorbereid wordt voor de "Cook& Chill"-kolom, maar niet op de kolom wordt geïnstalleerd, moet u de kit voor het bovenblad bestellen.

Volg voor de installatie de instructies die in de kit zijn opgenomen.

### C.2.7 Waterafvoer

#### • Handmatige afvoer (6GN 1/1 — 10GN 1/1 — 10GN 2/1):

De apparaten hebben een afvoergat om vloeistoffen uit de compartimenten te verwijderen.

Open de afvoerdop;

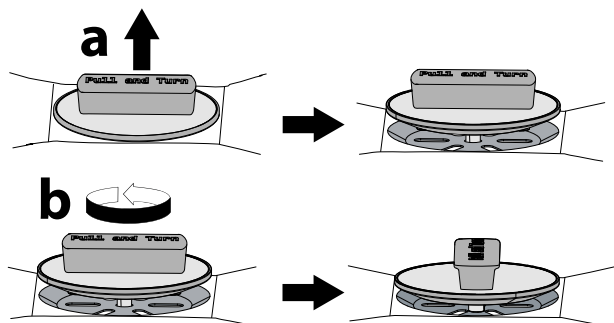

De vloeistoffen in het compartiment lopen in de condensbak op de bodem van het meubel. Deze bak moet van tijd tot tijd worden geleegd.



**LET OP:**

Controleer of de vloeistofbak geleegd is, voordat u de dop van de afvoer opent om de reinigingsvloeistoffen af te voeren.

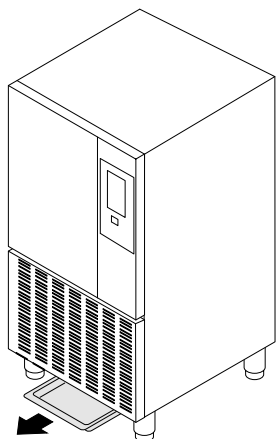

**BELANGRIJK**

Sluit de afvoerdop meteen na het afvoeren.

#### • Automatische afvoer (6GN 1/1 — 10GN 1/1 — 10GN 2/1):

Om de vloeistofbak niet geregeld te hoeven ledigen is het mogelijk de afvoeropening van de cel "D" die op de bodem van het apparaat zit, aan te sluiten op een afvoer of op een slang waardoor het water kan wegstromen door een vloerrooster.

**Raadpleeg voor gedetailleerde informatie de volledige installatiehandleiding op de website.**



**LET OP:**

Controleer voordat u de dop weghaalt om de reinigingsvloeistoffen uit de cel te laten stromen, of het apparaat is aangesloten op een sifonstelsel voor waterafvoer, of dat de vloeistofbak geleegd is.

### C.2.8 Multifunctionele inwendige structuur

De apparaten zijn voorzien van een multifunctionele inwendige structuur waarin verschillende soorten plateaus kunnen worden geplaatst (bijvoorbeeld plateaus voor gebak).

Raadpleeg de instructies hieronder om de positie van de rekken te wijzigen:

1.

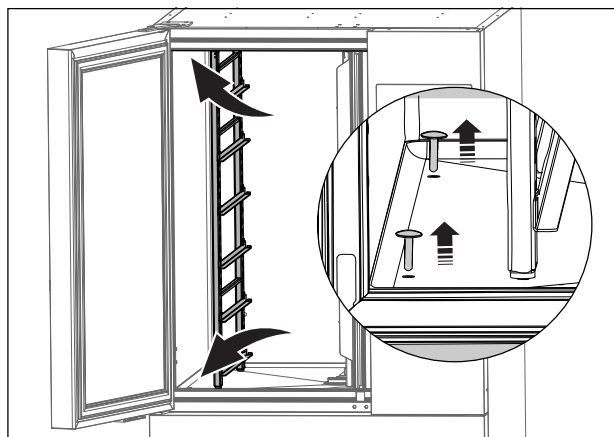

2.

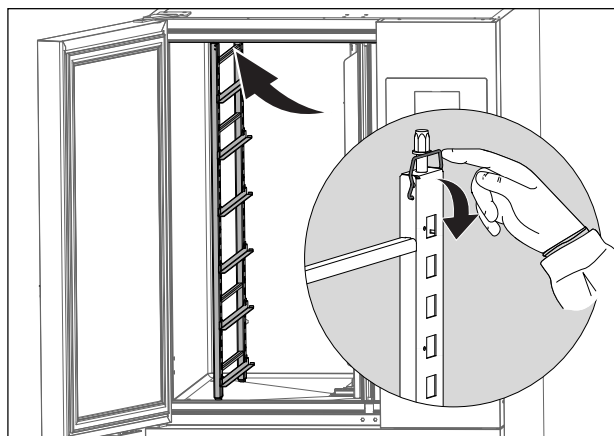

3.

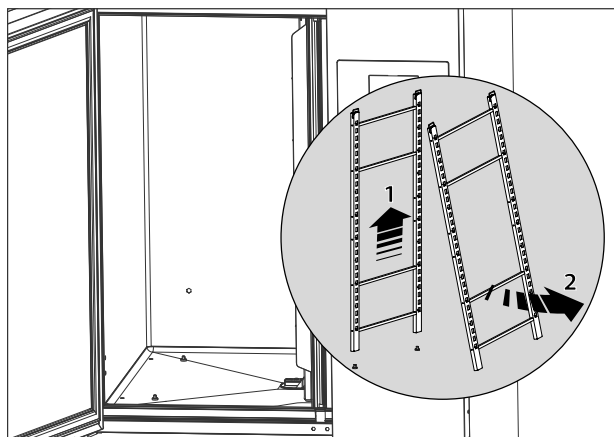

4.

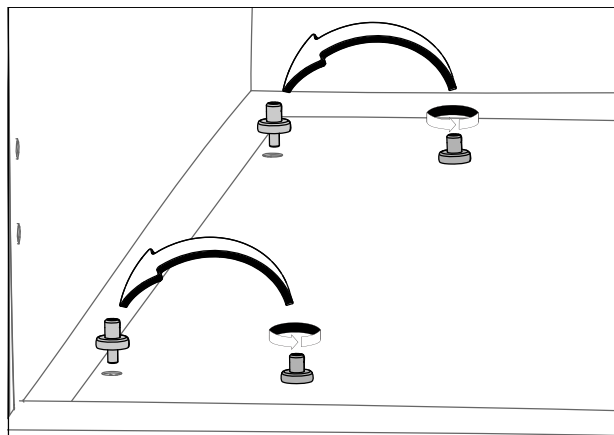

5.

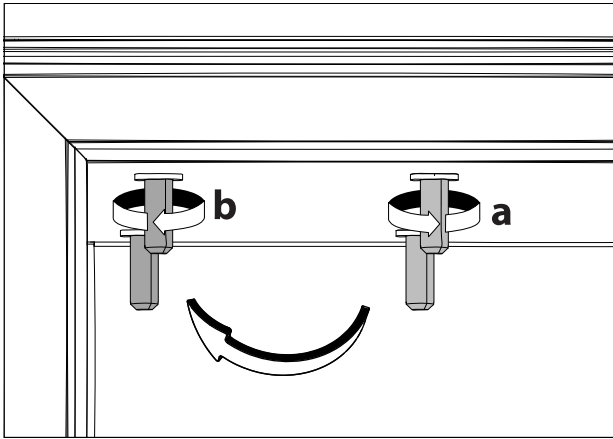

6.

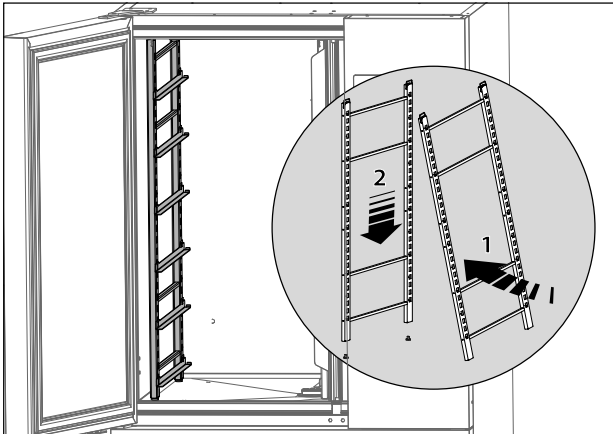

7.

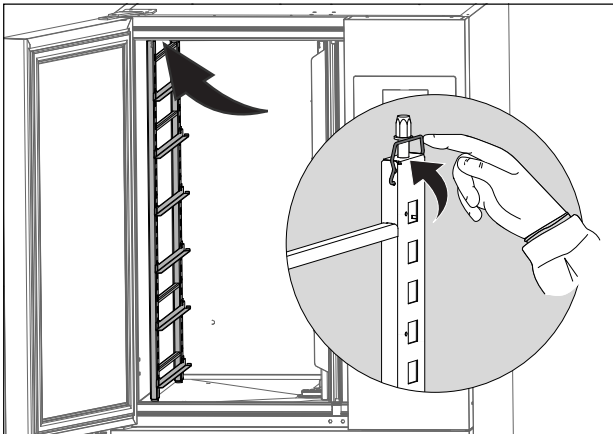

8.

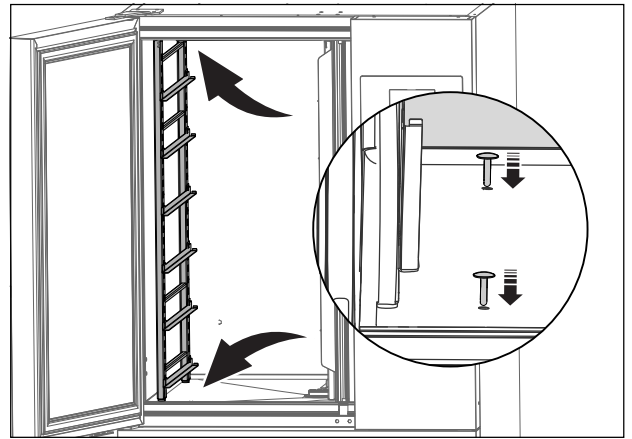
**LET OP:**

De steunen voor de plateaus kunnen eruit worden genomen. Het is mogelijk om de onderlinge afstand naar wens aan te passen.

## D CONFIGURATIE APPARAAT- WIZARD

### D.1 Inleiding

Als het apparaat voor de eerste keer wordt ingeschakeld, controleert een automatische procedure (Wizard) of alle parameters op de juiste wijze zijn ingesteld.

De Wizard helpt het gespecialiseerde personeel stap voor stap bij het bijwerken van de benodigde instellingen van het apparaat.

**BELANGRIJK**

- De instellingen mogen **UITSLUITEND** worden gedaan door gespecialiseerd personeel.
- Raadpleeg altijd de "diensthandleiding" om apparaatinstellingen te wijzigen.

## E BEDIENING

**BELANGRIJK**

Raadpleeg voor gedetailleerde informatie over bediening, reiniging en onderhoud van het apparaat de volledige gebruikershandleiding op de website.

## E.1 Bedieningspaneel

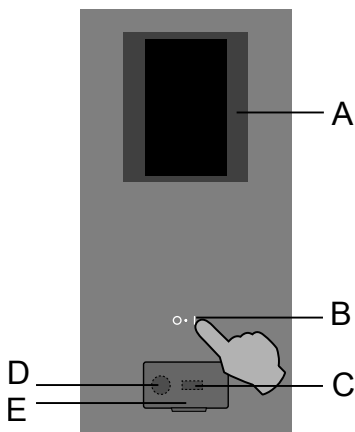

- A. Display-Aanraakscherm
- B. ON/OFF-toets
- C. USB-stick in/uit
- D. Aansluiting voor accessoires/ herstel van gegevens
- E. Flap die geopend kan worden

## E.2 Startpagina

Als het apparaat wordt ingeschakeld, wordt de display verlicht, wordt de software geladen en wordt enige tijd later de startpagina standaard in de HANDMATIGE modus getoond.

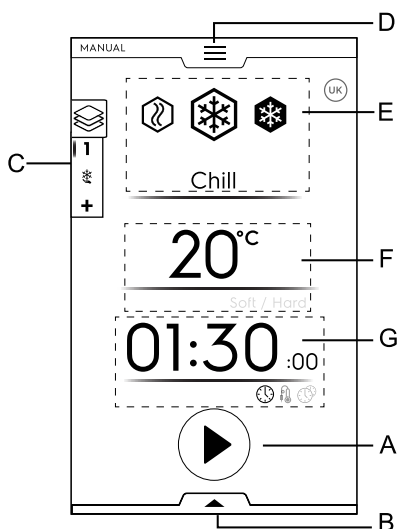

- A. Startknop
- B. Lade voor hulpstukken (onderste lade)
- C. Multifase-lade
- D. Lade hoofdmenu (bovenste lade)
- E. Hoofdcycli
- F. Temperatuur binnenruimte
- G. Tijd/Voedselsonde/Multitimer-gedeelte

## E.3 Belangrijkste symbolen aanraakscherm

### Temperatuurgedeelte

20°C Actuele temperatuur

### Tijd / voedselsonde / multitimer-gedeelte

01:30 Koeltijd

 Symbool tijdsignalering

 Symbool sondesignalering

 Symbool geschatte resterende tijd

 Symbool multitimersignalering

### Gedeelte Multifase-lade

 Symbool Multifase-lade

Voedsel kan in verschillende fasen worden gekoeld, ingevoren of bereid.

Het apparaat maakt programma's mogelijk die uit verschillende opeenvolgende fasen bestaan.

### Informatiesymbolen

 Snelheidsniveau ventilator  
(alleen beschikbaar op de modellen 6GN 1/1 – 10GN 1/1 – 10GN 2/1)

Door dit symbool aan te raken, kunt u de snelheid van de ventilator van de binnenruimte instellen.

 Signaleringssymbool waarschuwing deur open

Dit symbool verschijnt als de deur open is of niet goed gesloten is

 Signaleringssymbool compressor in werking

Dit symbool verschijnt als de compressor met pulsen begint te werken.

Het blijft op het scherm aanwezig totdat de compressor klaar is met werken.

Raak het symbool aan om het pop-upvenster met informatie te openen.

 Signaleringssymbool ontdooicyclus geactiveerd

Dit symbool verschijnt als het ontdooien bezig is.

Het symbool blijft op het scherm aanwezig tot het einde van het ontdooiproces.

Raak het symbool aan om het pop-upvenster met informatie te openen.

Houd het symbool enkele seconden ingedrukt om het ontdooien over te slaan.

(Alleen als het symbool in de screensaver wit is)

### Commando's aanraakscherm

 De selectie bevestigen en opslaan

 De selectie verwijderen of een pop-upvenster sluiten

 Terugkeren naar het vorige menu

 Startsymbool

 Stopsymbool  
(houd de toets enkele seconden ingedrukt)

 Blader door de pagina's (horizontaal bladeren) of verhoog/verlaag een waarde



Blader door de pagina's (verticaal bladeren)

## Signaleringssymbolen



Symbool alarmsignalering

Er verschijnt automatisch een pop-upvenster op de display om het actuele alarm te tonen.

Het symbool blijft op het scherm aanwezig totdat het probleem is opgelost.



Waarschuwingen

Er verschijnt automatisch een pop-upvenster op de display om de actuele waarschuwing te tonen.



Informatie

Een informatiemelding geeft door dat er iets niet klopt, dat een procedure is afgerond of herhaald moet worden, enzovoort.

## E.4 Hoofdcycli apparaat



Koelcyclus  
(temperatuurbereik: +10°C; -41°C)<sup>1</sup>

Wij herinneren u eraan dat de levensmiddelen die aan de positieve snelkoelcyclus onderworpen worden, levensmiddelen moeten zijn die naar verwachting binnen enkele dagen geconsumeerd zullen worden. Het is mogelijk om uit twee vooraf ingestelde temperaturen te kiezen in het pop-upvenster voor de temperatuur.

- **Soft:** wordt geadviseerd voor levensmiddelen zoals groenten of stukjes voedsel met beperkte dikte. De defaultwaarden voor soft-koelen zijn 0°C en 1:30 minuten. Als de regeling wijzigt, veranderen de waarden ook.
- **Hard:** wordt geadviseerd voor grotere stukken voedsel. De defaultwaarden voor hard-koelen zijn -20°C en 1:30 minuten. Als de regeling wijzigt, veranderen de waarden ook.

1. Afhankelijk van het model



Vriescyclus<sup>1</sup>  
(temperatuurbereik: +10°C; -41°C)

Door levensmiddelen in te vriezen, kunnen ze langer bewaard worden (weken of maanden).

Bij de snelvriescyclus wordt een negatieve temperatuur van (-18°C / -0.4°F) binnen de kortst mogelijke tijd in de kern van het product bereikt.

De defaultwaarden voor invriezen zijn -41°C en 4:00 h:m. Als de regeling wijzigt, veranderen de waarden ook.

Dit zorgt ervoor dat, op het moment van het ontdooien van het product, de vezels geen beschadigingen vertonen en dat het voedsel het uiterlijk en de voedingswaarde behoudt. Met deze cyclus ligt de temperatuur van de levensmiddelen tussen de -20°C (-4°F) en -18°C (-0.4°F) na het invriezen.

1. Verkrijgbaar afhankelijk van het model.



Lite hot  
(temperatuurbereik: +40°C; -18°C)

Met Lite Hot kan voedsel voor een beperkt aantal bereidingsfuncties worden verwarmd tot +40°C (rijzen, ontdooien).

Door de Lite hot-cyclus te kiezen, of tijdens een multi-fasecyclus met gemengde fasen (Koelen-Vriezen-Lite hot), wordt Norms (Normen) automatisch uitgeschakeld.

Als de laatste fase Lite hot is, dan is er geen automatische handhavingsfase.

## E.5 Connectiviteit apparaat

Als het apparaat op afstand met de cloud is verbonden, worden op de display verschillende symbolen getoond die de verbindingstatus aangeven.

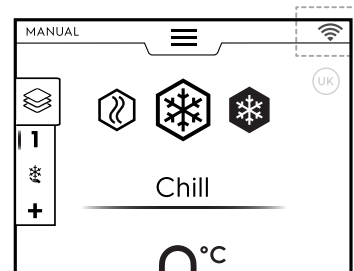

### Symbolen verbindingstatus



Het apparaat is met de cloud verbonden via wifi. Het wifi-sigitaal is **goed**.



Het apparaat is met de cloud verbonden via wifi. Het wifi-sigitaal is **gemiddeld**.



Het apparaat is met de cloud verbonden via wifi. Het wifi-sigitaal is **slecht**.



Het apparaat is met de cloud verbonden via ethernet.

Raadpleeg voor verbindingproblemen de volledige gebruikershandleiding op de website.

## E.6 Ladengedeelte

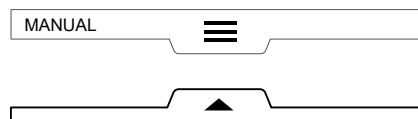

De laden zijn uitbreidingen die in enkele omgevingen van het menu zitten en bevatten opties en functies.

### • BOVENSTE LADE

Hiermee kan door het hoofdmenu genavigeerd worden.

- De bovenste lade openen:

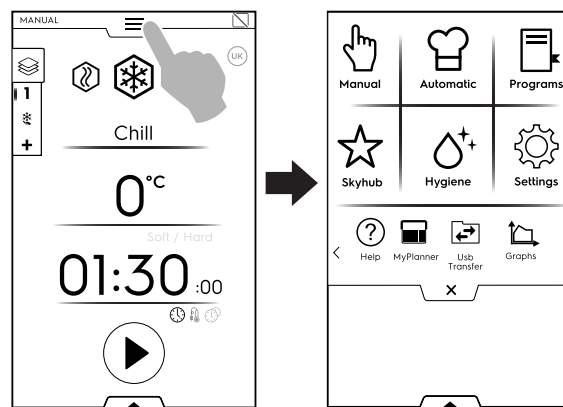

– Bladeren door pagina's:

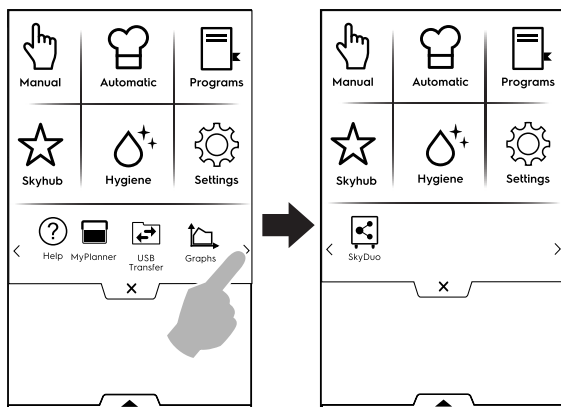

– De bovenste lade sluiten:

Raak **X** aan om hem te sluiten.



**LET OP:**  
Raak altijd de bovenste lade aan om binnen het hoofdmenu te navigeren.

### Hoofdmenu bovenste lade

Raak het gewenste symbool in het hoofdmenu aan om toegang te krijgen tot de verschillende standen.



Handmatige stand

Met de "Handmatige" stand kunnen de cycli naar wens worden aangepast, en kan gekozen worden uit de cycli Lite hot — Koelen — XFreeze, en kunnen de tijd en de temperatuur worden ingesteld.

Zie hoofdstuk E.7 *Handmatige stand* in deze handleiding.



Automatische stand

Met de "Automatische" stand is automatische begeleiding door de Snelkoeler mogelijk met betrekking tot de beste cyclus op grond van het gewenste voedsel, door een aantal eenvoudige functies in te stellen.

Raadpleeg voor gedetailleerde informatie de volledige gebruikershandleiding op de website.



Programmamodus

Met de "Programma"modus kunnen programma's of recepten worden opgeroepen die al zijn opgeslagen en kunnen nieuwe programma's worden gemaakt en opgeslagen.

Raadpleeg voor gedetailleerde informatie de volledige gebruikershandleiding op de website.



Homepage-modus (SkyHub/SoloMio)

Met de "Homepage"-modus kunt u het displaymenu naar wens aanpassen.

Raadpleeg voor gedetailleerde informatie de volledige gebruikershandleiding op de website.



Hygiënemodus

Met de "Hygiëne"-modus kunt u de binnenruimte van het apparaat automatisch reinigen door het meest geschikte programma te kiezen.

Zie hoofdstuk E.8 *Hygiënemodus* in deze handleiding.



Instellingenmodus

Met de "Instellingen"modus kunnen de functies van het apparaat naar wens worden aangepast voor een beter gebruik daarvan.

Hiermee kunnen de diverse omgevingen worden ingeschakeld of uitgeschakeld en kunnen de opties daarvan gewijzigd worden.

Raadpleeg voor gedetailleerde informatie de volledige gebruikershandleiding op de website.

### < Bladergedeelte >



Help

Deze functie geeft QR-codes om de gebruikershandleiding op uw mobieltje, tablet of laptop weer te kunnen geven.

Raadpleeg voor gedetailleerde informatie de volledige gebruikershandleiding op de website.



Agenda (Mijn Planner/Kalender)

Met deze functie kunt u de activiteiten van het apparaat, koelen — vriezen — warme cycli, hygiëneprogramma's plannen, of herinneringen instellen, volgens uw eigen schema.

Raadpleeg voor gedetailleerde informatie de volledige gebruikershandleiding op de website.



Usb-overdracht

Met de stand "Usb-overdracht" kunnen programma's of andere gegevens met behulp van de usb-stick naar het apparaat worden geüpload of van het apparaat worden gedownload.

Raadpleeg voor gedetailleerde informatie de volledige gebruikershandleiding op de website.



Grafieken

Met de "Grafieken"-stand kan het grafische gedrag van zowel handmatige, geprogrammeerde als automatische koelcycli worden getoond.

Raadpleeg voor gedetailleerde informatie de volledige gebruikershandleiding op de website.



SkyDuo

Alleen als optie beschikbaar op bepaalde modellen, in combinatie met een speciale accessoire.

Deze functie kan naar wens worden geactiveerd en werkt in combinatie met connectiviteitapparaten, geïnstalleerd door gespecialiseerd personeel.

Hiermee kunt u verbinding maken tussen de oven en de snelkoeler.

Raadpleeg voor gedetailleerde informatie de volledige gebruikershandleiding op de website.

### • ONDERSTE LADE

Geeft toegang tot bepaalde opties en speciale functies.

- De onderste lade openen:

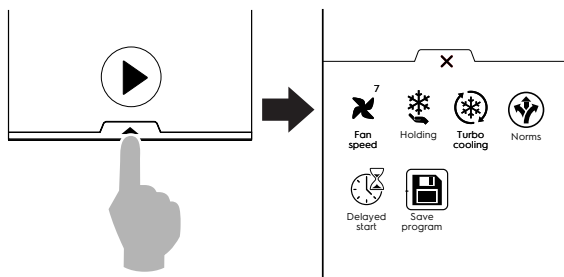

- De onderste lade sluiten:  
Raak **X** aan om hem te sluiten.

### Functies onderste lade – Hulpmiddelen



**Snelheid ventilator**  
(Alleen beschikbaar op de modellen 6GN 1/1 – 10GN 1/1 – 10GN 2/1)

Door dit symbool aan te raken, kunt u de snelheid van de ventilator instellen.



**Handhavingscyclus**

De Handhavingscyclus houdt voedsel op een gekozen temperatuur, zodat de temperatuur niet verandert.

Het is mogelijk te kiezen tussen een positieve Handhavingscyclus (3°C) en een negatieve Handhavingscyclus (-22°C).

Hij begint automatisch aan het einde van de koel- of vriescycli.

De handhavingscyclus is continu, om deze te onderbreken moet er ingegrepen worden op het programma.



**Turbo cooling-cyclus**

Het apparaat werkt continu bij de gewenste temperatuur, ideaal voor continue productie.



**Uitgestelde start**

Met deze optie is het mogelijk om de start van een cyclus uit te stellen tot een tijdstip dat beter uitkomt.

Nadat de uitgestelde start op het numerieke toetsenblok is ingesteld en de Start-knop is aangeraakt, wordt op de display de indicator getoond en de gekozen uitsteltijd.

Het apparaat begint met aftellen.

Raadpleeg voor gedetailleerde informatie de volledige gebruikershandleiding op de website.



**Programma opslaan**

Met deze functie kunnen in de Programmamodus aangepaste cycli worden opgeslagen.



**Normen (referentiestandaarden)**

Het apparaat kan van te voren worden ingesteld om te werken volgens 4 verschillende normen

- NF (Frans)
- UK (Engels)
- NFS (Amerika)
- CUSTOM (door de klant gedefinieerd)



### BELANGRIJK

Als een referentiestandaard is gekozen, kan het instelpunt voor de voedselonde niet gewijzigd worden, maar wordt hij ingesteld op grond van de gekozen standaard.

Om het instelpunt van de voedselonde te wijzigen, moet de referentiestandaard zijn uitgeschakeld, of moet de door de gebruiker gedefinieerde standaard worden gewijzigd.

Raadpleeg voor gedetailleerde informatie de volledige gebruikershandleiding op de website.

## E.7 Handmatige stand

### E.7.1 Instellen cyclus

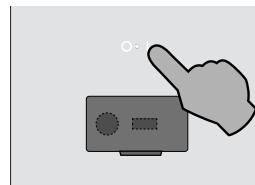

1. Druk op de toets ON/OFF om het apparaat in te schakelen.

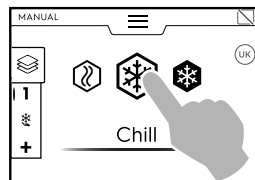

De display licht op en toont als default het hoofdscherm van de HANDMATIGE modus.

2. Kies een cyclus (bijvoorbeeld de Koelcyclus).



3. Als de defaultparameters geschikt zijn voor het voedsel, raak dan de toets  aan om de cyclus te starten. Indien het nodig is om de cyclus te stoppen, houd dan de toets  ingedrukt.
4. Het voorcoelen (of voorverwarmen) begint.



#### LET OP:

Deze fase kan vanuit de Instellingenstand worden ingeschakeld of uitgeschakeld.

Raadpleeg voor gedetailleerde informatie de volledige gebruikershandleiding op de website.

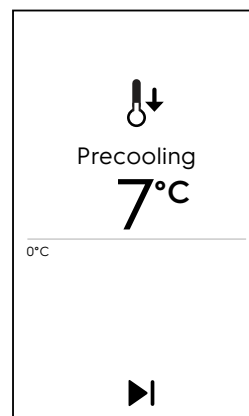

De voorcoel- en voorverwarmingsfuncties bereiden de temperatuur in de binnenruimte voor, voordat de gekozen cyclus start.

### Voorcoelen/voorverwarmen overslaan

Sla de voorbereiding over en ga meteen naar de hoofdcyclus.

5. Aan het einde van het voorcoelen/voorverwarmen:
  - a. Plaats het voedsel in het apparaat en sluit de deur om de cyclus te starten (TIJD CYCLUS);

- b. Plaats het voedsel in het apparaat, steek de voedsel-sonde in het voedsel en sluit de deur om de cyclus te starten (SONDECYCLUS);

Aan het einde van de cyclus klinkt een geluidssignaal. Op het scherm wordt een melding over het einde van de cyclus getoond.

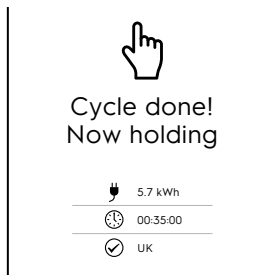

- Raak de rij aan van de temperatuurwaarde; kies de gewenste temperatuur op het numerieke toetsenblok, kies daarbij uit de opties Soft en Hard.

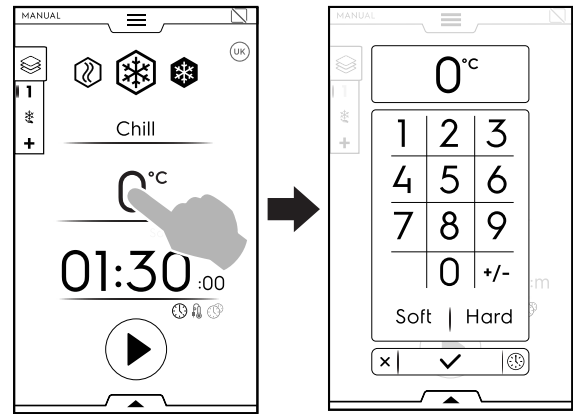

LET OP:

Met het numerieke toetsenblok kunt u rechtstreeks naar de tijdopties zonder terug te keren naar de eerste pagina van de handmatige modus.

Raak de toets aan, zoals weergegeven in de afbeelding, om toegang te verkrijgen tot de tijdopties:

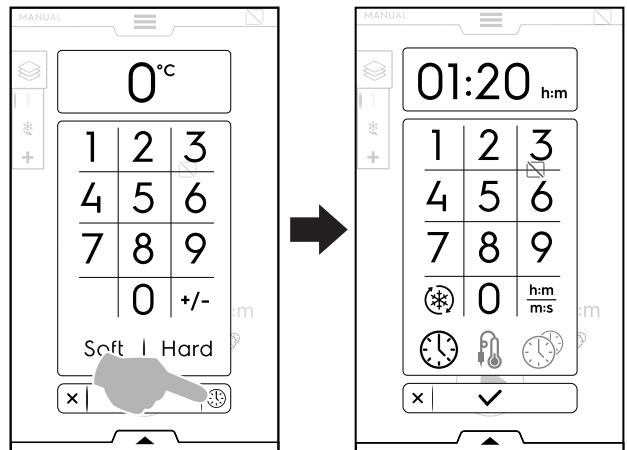

• **De TIJDSduur wijzigen/instellen**

- Raak de rij met de tijdwaarde aan; stel de nieuwe waarde in met het numerieke toetsenblok. De default weergave is in uren en minuten (h:m).

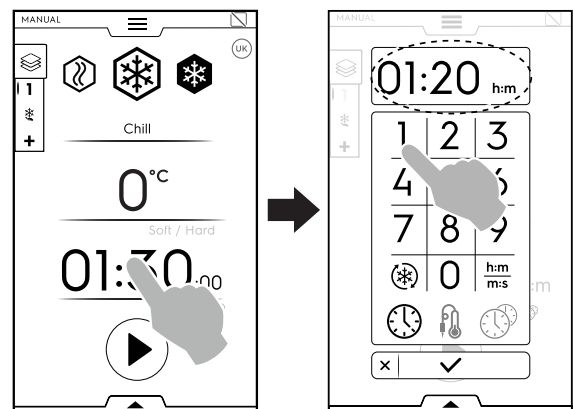

**Turbo cooling-cyclus**



(Het symbool wordt getoond tijdens koel- en vriescycli en vertegenwoordigt een snelkoppeling naar de Turbo Cooling-cyclus)

**h:m**  
**m:s**

**Weergegeven tijd**

(Zet minuten om in seconden)

- Energieverbruik in kWh
  - Tijdsduur in uren : minuten : seconden
  - Gebruikte referentiestandaard (bijvoorbeeld Engels)  
De controle met de standaard is succesvol
  - Gebruikte referentiestandaard (bijvoorbeeld Engels)  
De controle met de standaard is niet succesvol
6. Het apparaat blijft handhaven.  
(Alleen als de cyclus een handhavingsfase verschaft)

**Als het nodig is om enkele defaultparameters in de cyclus te wijzigen, gaat u als volgt te werk:**

• **Referentiestandaarden (normen) wijzigen of uitschakelen**

Als een referentiestandaard wijzigt, veranderen de waarden voor de tijd en temperatuur.

Om van referentiestandaard te wisselen gaat u als volgt te werk:

- Open de onderste lade;
- Selecteer het Normen-symbool en kies de gewenste referentiestandaard door met de pijltjes te bladeren;

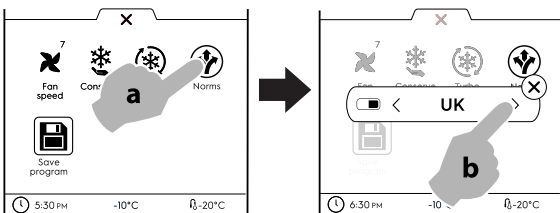

- Raak aan om te bevestigen en sluit het pop-upvenster.

Er zijn twee manieren om de Normen uit te schakelen:

a. vanuit de onderste lade

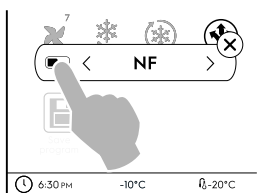

b. vanuit de Instellingenmodus (zie hoofdstuk "Instellingenmodus" in de volledige gebruikershandleiding op de website).

• **De TEMPERATUUR wijzigen/instellen**



### Sondecyclus

(Met de kernsonde is een precieze controle van de temperatuur binnen in het te product tijdens een cyclus mogelijk. Deze optie schakelt de instellingen voor de tijdsyclus uit.)



### Multitimer

(In het MultiTimer-systeem kan voor elk recept een andere tijdsduur worden ingesteld (kip, aardappelen, enz.) of voor elke ovenschaal die op een ander niveau staat)



### BELANGRIJK

Bij het instellen van een cyclus zijn diverse opties beschikbaar om hem naar wens aan te passen.

**Raadpleeg voor gedetailleerde informatie de volledige gebruikershandleiding op de website.**

## E.8 Hygiënemodus

Met de Hygiëne-functie kunt u de binnenruimte van het apparaat automatisch ontsmetten door het meest geschikte programma te kiezen.

1. Kies de Hygiëncyclus uit de bovenste lade;



2. Kies de gewenste cyclus uit de getoonde lijst:

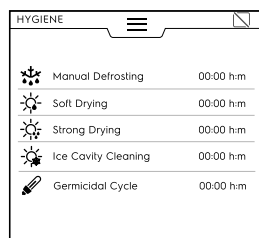

### Handmatige ontdooiing

Het apparaat heeft een automatische ontdooifunctie, maar het is mogelijk om indien nodig een handmatige ontdooifunctie te kiezen.



### Licht drogen

Met deze functie kan de condens in binnenruimte licht gedroogd worden.



### Intensief drogen

Met deze functie kan de condens in binnenruimte intensief gedroogd worden.



### Reiniging ijs binnenruimte

Met deze functie kunnen in korte tijd grote ijsafzettingen die zijn gevormd toen het apparaat bij een zeer lage temperatuur werd gebruikt uit de binnenruimte worden verwijderd.



### Kiemdodende cyclus

Alleen als optie beschikbaar of op bepaalde modellen, in combinatie met een speciale accessoire.

Hiermee kunnen oppervlakken en de lucht in de binnenruimte van het apparaat ontsmet worden. Kan ook gebruikt worden voor keukengerei, zoals messen, vleesvorken, etc.

3. Open de deur;
4. Open de afvoerdop;

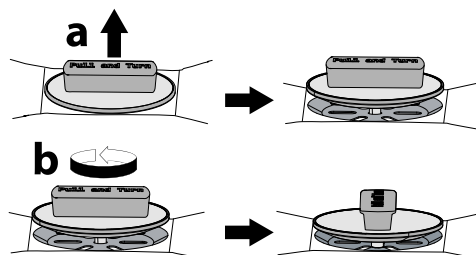

Als een Handmatige Ontdooiing of Zacht/Intensief drogen is geselecteerd, houd de deur dan geopend met de deurstop tot de cyclus is afgelopen.

5. Raak de toets aan om de cyclus te starten; Aan het begin van de cyclus opent een pop-upvenster als de deur gesloten is, met de melding dat de deur geopend moet worden.

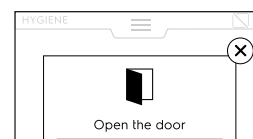

6. Als de cyclus klaar is, verschijnt een pop-upvenster met de volgende melding:

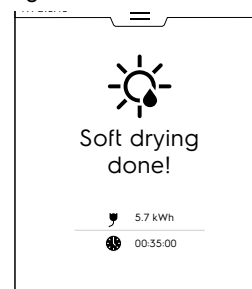

### Energieverbruik in kWh



### Tijdsduur in uren : minuten : seconden

7. **Sluit de afvoerdop meteen na reiniging.**

## F PROBLEMEN EN OPLOSSINGEN

### F.1 Anomaliteiten

In het geval van een anomaliteit laat het apparaat altijd een waarschuwingsboodschap of alarm zien die de fout die optreedt beschrijft. Het corresponderende symbool blijft zichtbaar totdat het probleem is opgelost.



Waarschuwingssymbool



Symbool alarmsignalering



**LET OP:**  
De PNC-code en het serienummer van het apparaat zijn onmisbaar om het type apparaat en de productiedatum te kunnen achterhalen.

**Voor de lijst met alarmen/waarschuwingen en probleemoplossing kunt u de volledige gebruikershandleiding op de website raadplegen; neem indien nodig contact op met de Klantenservice.**



CE