

09/2017

Mod: ML80-PU

Production code: LM 80 PEDP



Diamond
catering equipment

benvenuto nella famiglia dei clienti.

Ci auguriamo che Le possa utilizzare per molti anni la Sua nuova macchina.

La macchina è dotata di numerose funzioni. Per avere la certezza di sfruttarle al meglio, le consigliamo, prima di utilizzare la macchina, di leggere le istruzioni per l'uso, che contengono informazioni su come contribuire alla protezione dell'ambiente.

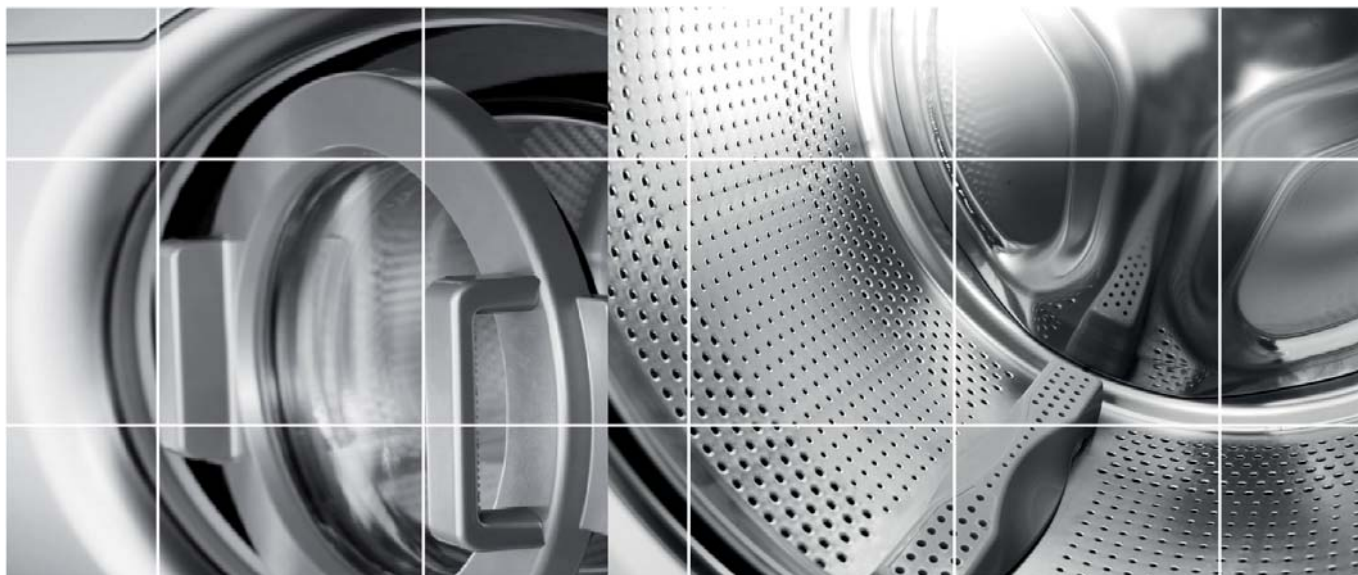

Istruzioni per l'uso

Lavatrice
Imesa LM80PEDV

AVVERTENZA: Leggere le istruzioni prima di utilizzare la macchina.

SOMMARIO

ISTRUZIONI PER LA SICUREZZA	3	CURA E PULIZIA	9
Indicazioni generali	3	Pulizia della trappola e della pompa di scarico	9
Sicurezza per i bambini	3	Pulizia della vaschetta per i detersivi	9
Installazione	4	Pulizia esterna della macchina	9
Funzione di protezione contro il traboccamento	4	Pulizia dell'interno della macchina per evitare odori sgradevoli	9
Trasporto / magazzinaggio invernale	4	Fori di risciacquo sotto l'agitatore	9
Materiali di imballaggio	4	Se l'acqua utilizzata è dura	10
Riciclaggio	4		
CONSIGLI E SUGGERIMENTI PER IL LAVAGGIO	5	RICERCA DEI GUASTI	11
Separazione dei capi da lavare	5	Lo sportello della lavatrice non si apre.	11
Indumenti	5	Apertura dello sportello in caso di emergenza:	11
Cotone colorato	5	La macchina non si avvia.	11
Lino non sbiancato	5	Dopo un'interruzione dell'alimentazione elettrica	11
Lana	5	Bucato bagnato ancora all'interno della macchina	11
Fibre in rayon e sintetiche	5	Messaggi di errore	12
Detersivi	5		
UTILIZZARE LA LAVATRICE	6	INFORMAZIONI TECNICHE	13
Aggiungere detersivo e ammorbidente	6	Informazioni per l'ente di collaudo	13
Selezione dei programmi	7	Dati tecnici	13
Chiudere lo sportello e premere il pulsante start.	7		
Durante il programma	7	INSTALLAZIONE	14
IMPOSTAZIONI	8	Posizionamento della lavatrice	14
Modalità di selezione delle impostazioni:	8	Regolazione dei piedini	14
Effettuare una selezione:	8	Allacciamento all'alimentazione dell'acqua	14
Salvataggio di una selezione:	8	Allacciamento dello scarico	14
Lingua	8	Impianto elettrico	15
Avvio sicurezza	8		
Temperatura	8	PRIMA DI RIVOLGERSI AL REPARTO ASSISTENZA	16
Caricamento dell'acqua	8	Prima di rivolgersi al reparto assistenza	16
		TABELLA DEI PROGRAMMI	17
		GUIDA RAPIDA	20



ISTRUZIONI PER LA SICUREZZA

INDICAZIONI GENERALI

- Conservare le istruzioni per l'uso in un luogo sicuro.
- Utilizzare la macchina esclusivamente per il lavaggio degli indumenti come descritto nelle presenti istruzioni. La macchina non è progettata per il lavaggio a secco.
- Utilizzare esclusivamente detersivi per lavaggio a macchina.
- Non usare i prodotti che contengono i solventi perché esiste la possibilità di formazione di gas tossici, di danni della macchina e il rischio d'incendio e di esplosione.
- Non utilizzare i coloranti e i fondi per la rimozione della coloritura, perché contengono i composti solforati che possono causare la corrosione.
- L'uso eccessivo dei prodotti che contengono i composti di cloro, aumenta la possibilità del difetto anticipato degli elementi dell'apparecchio. Essa dipende dalla concentrazione di cloro, dalla durata dell'esposizione e dalla temperatura.
- Candeggine che contengono cloro possono essere sostituite con le candeggine che contengono l'ossigeno, altrimenti è necessario eseguire la neutralizzazione, utilizzando il programma Cotone, alla massima temperatura. Per ottenere i risultati migliori, utilizzate il perossido d'idrogeno o i detersivi che contengono l'ossigeno.
- Gli interventi di riparazione e manutenzione ai fini della sicurezza o per migliorare le prestazioni devono essere effettuati esclusivamente da professionisti qualificati.
- Scollegare la macchina dall'alimentazione elettrica prima di qualsiasi riparazione o intervento di assistenza.
- La sostituzione dei cavi di alimentazione danneggiati deve essere effettuata esclusivamente da un elettricista qualificato.
- Questa macchina può essere utilizzata da bambini a partire da 8 anni di età, e da adulti con capacità fisiche o mentali ridotte, perdite di memoria o mancanza di esperienza e competenza.
- Tuttavia, queste persone devono essere mantenute sotto controllo durante l'uso della macchina oppure essere istruite in merito all'uso della macchina ed ai relativi rischi.
- La pulizia e la manutenzione della macchina non devono essere effettuate da bambini senza la supervisione di un adulto.

SICUREZZA PER I BAMBINI

- Sorvegliare i bambini per evitare che giochino con la macchina.
- Chiudere sempre lo sportello e avviare immediatamente il programma subito dopo aver aggiunto il detersivo.
- Non permettere che i bambini utilizzino la lavatrice o giochino con essa.
- Conservare il detersivo e l'ammorbidente fuori dalla portata dei bambini.

Attivazione dell'opzione Avvio sicurezza (blocco dei tasti)

Per evitare che i bambini avviino la lavatrice, è possibile attivare l'opzione Avvio sicurezza (blocco dei tasti), vedere la sezione Impostazioni.

Attivazione del fermo di sicurezza per i bambini (per la vaschetta per i detersivi)

All'interno della vaschetta per i detersivi è presente un fermo di sicurezza per i bambini.

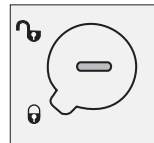

Fermo di sicurezza per i bambini attivato

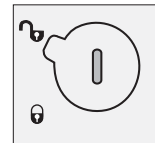

Fermo di sicurezza per i bambini disattivato

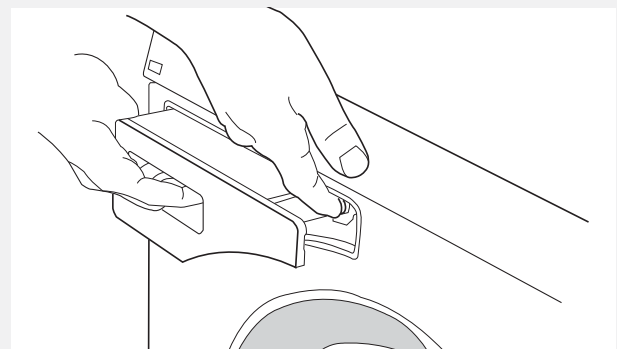

Quando il fermo di sicurezza per i bambini è attivato, per estrarre la vaschetta per i detersivi è necessario premere il tasto di rilascio.



ISTRUZIONI PER LA SICUREZZA

INSTALLAZIONE

- Eseguire l'installazione e i collegamenti in conformità al manuale di istruzioni di installazione separato.
- L'eventuale allacciamento degli impianti idraulico ed elettrico deve essere effettuato esclusivamente da professionisti qualificati.
- Prima di utilizzare la macchina, rimuovere tutte le eventuali protezioni per il trasporto, facendo riferimento alle istruzioni per l'installazione separate.

FUNZIONE DI PROTEZIONE CONTRO IL TRABOCCAMENTO

Se il livello dell'acqua nella macchina sale oltre il normale, la protezione antisfioro inizia a pompare l'acqua al di fuori e impedisce l'ulteriore ingresso d'acqua. Se il livello dell'acqua non è diminuito entro 60 secondi, il programma viene interrotto.

TRASPORTO / MAGAZZINAGGIO INVERNALE

Se occorre trasportare la macchina o immagazzinarla in locali nei quali la temperatura può scendere al di sotto del punto di congelamento, procedere come segue:

- Svuotare il filtro e la pompa di scarico Vedere il capitolo "Cura e pulizia".
- Chiudere l'acqua diretta alla lavatrice, allentare il tubo flessibile di alimentazione diretto alla valvola di ingresso e lasciare fuoriuscire l'acqua dalla valvola e dal tubo flessibile.
- Una volta svuotata la pompa, è possibile che nella macchina rimanga una piccola quantità di acqua. Ciò non influisce negativamente sulla qualità della macchina, né la danneggia.

MATERIALI DI IMBALLAGGIO

Separare i materiali di scarto secondo le direttive in vigore localmente.

RICICLAGGIO

Questa lavastoviglie è prodotta ed etichettata per il suo smaltimento. Per evitare il rischio di incidenti, la macchina deve essere resa inutilizzabile, se si è deciso di smaltirla. Contattare l'autorità locale competente per informazioni relative al luogo e alla modalità di smaltimento della macchina.

CONSIGLI E SUGGERIMENTI PER IL LAVAGGIO

Ecco alcuni suggerimenti che possono risultare utili prima di procedere al lavaggio.

SEPARAZIONE DEI CAPI DA LAVARE

Separare gli articoli in base:

- al loro livello di sporczia
- al colore
- al materiale

INDUMENTI

- 1 Chiudere le cerniere lampo e le fascette Velcro in modo che non danneggino i tessuti.
- 2 Gli indumenti colorati nuovi possono contenere un eccesso di colore ed è opportuno separarli per i primi lavaggi.
- 3 Rovesciare gli indumenti delicati portando l'interno all'esterno. Ciò riduce il rischio che essi stinguano o formino dei nodi.
- 4 Svuotare le tasche e, se possibile, rovesciarle.

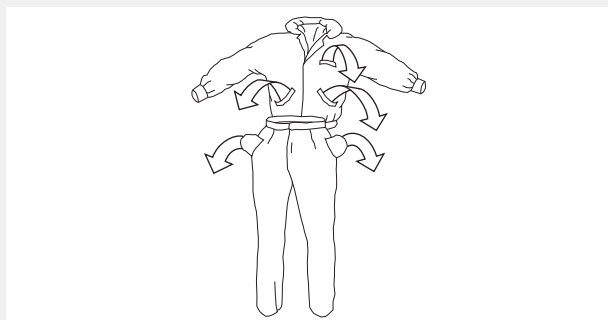

ETICHETTE DEI CAPI DA LAVARE

Esaminare l'etichetta dei capi da lavare. La tabella riportata di seguito indica i programmi di lavaggio adatti per i vari materiali e i diversi carichi. L'uso di lavatrici e detersivi al passo con i tempi, ad esempio concentrati, consente di solito di effettuare il lavaggio a temperature inferiori. Si consiglia di fare diversi tentativi, fino a individuare la procedura che fornisce i risultati migliori.

COTONE COLORATO

I capi di cotone colorati con indicazione di lavaggio a 60 °C devono essere lavati inizialmente a 60 °C per rimuovere l'eventuale colore in eccesso. In caso contrario, il colore potrebbe macchiare gli altri capi. Utilizzare un detersivo senza sbiancante per preservare il colore dei tessuti.

LINO NON SBIANCATO

I capi di lino non sbiancati devono essere lavati a 60 °C, utilizzando un detersivo senza sbiancanti o brillantanti

ottici. I capi di lino molto sporchi possono essere lavati a temperature superiori, ma non troppo spesso in quanto il calore può compromettere la lucentezza e la resistenza del lino.

LANA

Questi tessuti sono etichettati sia per il lavaggio a mano che in lavatrice. Il programma Lana/capi delicati, 30 °C della macchina è delicato quanto il lavaggio a mano.

FIBRE IN RAYON E SINTETICHE

I materiali in fibre di rayon, quali la viscosa, e alcune fibre sintetiche sono molto delicati e richiedono molto spazio per non sguaiarsi. Riempire il cestello solo a metà e scegliere un programma con una centrifuga massima di 800 giri/min.

NOTA!

Quando sono umidi, la viscosa e gli acetati sono fragili.

DETERSIVI

I detersivi con etichetta ecologica sono meno nocivi per l'ambiente. Oltre a non fornire risultati di lavaggio migliori, eventuali eccessi di dosaggio dei detersivi causano maggiori impatti sull'ambiente. Impegnarsi a utilizzare meno detersivo, aumentando le dosi soltanto qualora non si sia soddisfatti dei risultati.

NOTA!

Visti i problemi che creano nell'ambiente, si scoraggia l'uso di agenti chimici aggressivi.



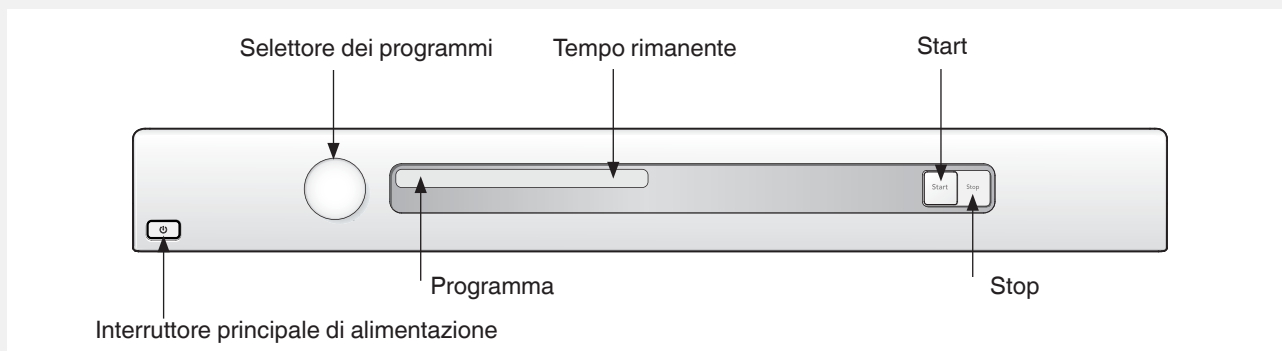

L'uso di candeggianti o smacchianti comporta il rischio di formazione di ruggine (corrosione) e di scoloriture della macchina.

UTILIZZARE LA LAVATRICE

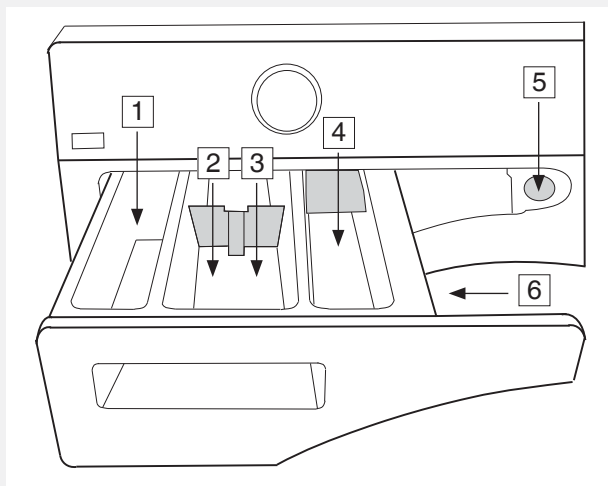

AGGIUNGERE DETERSIVO E AMMORBIDENTE



1. Prelavaggio 
2. Lavaggio principale con detersivo liquido. Usare il separatore (A). 
3. Lavaggio principale con detersivo in polvere. Non usare il separatore. 
4. Ammorbidente 
5. Tasto di rilascio
6. Fermo di sicurezza per i bambini

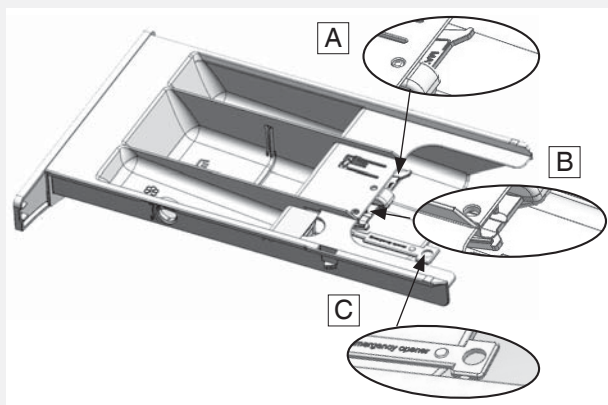

La quantità di detersivo necessaria dipende fra l'altro dalla durezza dell'acqua. Per i dettagli, fare riferimento alla confezione del detersivo. Per controllare il valore di tale parametro nel luogo di installazione della macchina, rivolgersi all'azienda fornitrice dell'acqua.

Sulla confezione del detersivo sono riportati consigli sulla quantità di detersivo da utilizzare. La macchina è in grado di contenere 8 kg di capi da lavare. Se nel cestello è presente soltanto un carico modesto, è possibile ridurre la quantità di detersivo utilizzato.

Seguire le indicazioni del produttore relativamente al tipo di detersivo idoneo per le differenti temperature.

Detersivo in polvere

Versare la polvere nella vaschetta per il lavaggio principale e, se lo si desidera, in quella per il prelavaggio. Non usare il separatore nella vaschetta per i detersivi principale.

Detersivo liquido

Quando usate il detersivo liquido seguite le istruzioni del produttore. Per i detersivi densi consigliamo l'uso della sfera per il lavaggio. Con le stoviglie principali va usato il divisore (A). Il detersivo liquido va inserito nella parte anteriore della vaschetta.

Pallina dosatrice o reticella

Se si utilizzano una pallina dosatrice o una reticella, introdurre direttamente nel cestello e selezionare un programma senza prelavaggio.

NOTA!

Oltre a non fornire risultati di lavaggio migliori, eventuali eccessi di dosaggio dei detersivi causano maggiori impatti sull'ambiente.

Impegnarsi a utilizzare meno detersivo, aumentando le dosi soltanto qualora non si sia soddisfatti dei risultati.

UTILIZZARE LA LAVATRICE

Ammorbidente

Versare l'ammorbidente nella vaschetta con il simbolo . Seguire i consigli riportati sulla confezione dell'ammorbidente.

NOTA!

Non superare il livello massimo di riempimento della vaschetta. In caso contrario, l'ammorbidente penetra nel cestello troppo presto, riducendo l'efficacia di lavaggio.

SELEZIONE DEI PROGRAMMI

Il display mostra il nome del programma, la temperatura dell'acqua e la velocità di centrifuga.

La lavatrice viene consegnata con un determinato numero di programmi preselezionati. I programmi preselezionati possono essere sostituiti. Per informazioni sui programmi disponibili e su come cambiare quelli preselezionati, contattare il reparto Assistenza.

Bianchi, 90 °C

Programma per capi da normalmente sporchi a molto sporchi. Attenersi alle istruzioni per il lavaggio riportate sulle etichette dei capi. 90 °C è una temperatura idonea per cotone bianco e con colori chiari, come le lenzuola.

Bianchi/colorati, 60 °C

Programma per capi normalmente sporchi, sia bianchi che colorati. Seguire le istruzioni di lavaggio riportate su ogni capo. 60 °C è una temperatura idonea per i capi indossati a contatto con la pelle.

Bianchi/colorati, 40 °C

Programma per capi normalmente sporchi, sia bianchi che colorati. Attenersi alle istruzioni per il lavaggio riportate sulle etichette dei capi.

Ultrarapido, 60 °C

Programma rapido per i capi che richiedono soltanto un lavaggio veloce. Attenersi alle istruzioni per il lavaggio riportate sulle etichette dei capi. È opportuno lavare i capi indossati a contatto con la pelle a 60 °C.

Ultrarapido, 40 °C

Programma rapido per i capi che richiedono soltanto un lavaggio veloce. Attenersi alle istruzioni per il lavaggio riportate sulle etichette dei capi.

Sintetici, 40 °C

Programma per tessuti sintetici e misti delicati, per capi in cotone senza stiratura e per camicie e camicette. Attenersi alle istruzioni per il lavaggio riportate sulle

etichette dei capi. Molti capi sintetici possono essere lavati con ottimi risultati a 40 °C.

Lana/capi delicati, 30 °C

Programma di lavaggio delicato per capi in lana, seta e da lavare a mano. La centrifuga di questo programma è breve.

Risciacquo

Questo programma esegue un ciclo di risciacquo a freddo più centrifuga idoneo per i capi che richiedono soltanto l'ammollo.

Lavaggio strofinacci, 90 °C

Programma idoneo per diversi tipi di strofinacci. Il programma ha due risciacqui che utilizzano molto acqua.

Lavaggio strofinacci, 60 °C

Programma idoneo per diversi tipi di strofinacci. Il programma ha due risciacqui che utilizzano molto acqua.

CHIUDERE LO SPORTELLO E PREMERE IL PULSANTE START.

NOTA!

Quando si avvia un programma, dopo pochi secondi la lavatrice comincia a tirare sia l'acqua calda che quella fredda. Se per qualche motivo l'acqua calda non è disponibile, la macchina attende un minuto dopodiché tira solo l'acqua fredda. Il cestello non inizia a ruotare finché non inizia a riempirsi d'acqua.

DURANTE IL PROGRAMMA

Tempo rimanente

Sul display compare l'indicazione "Progr. avviato".

Interruzione o modifica dei programmi

Per arrestare un programma, tenere premuto per tre secondi il pulsante Stop. Sul display appare la dicitura "Stop". Per riavviare la macchina, selezionare un nuovo programma, aggiungere il detersivo eventualmente necessario e premere il pulsante Start.

NOTA!

Non aprire la vaschetta del detersivo mentre la lavatrice è in funzione.



IMPOSTAZIONI

MODALITÀ DI SELEZIONE DELLE IMPOSTAZIONI:

- 1 Spegnere la macchina utilizzando l'interruttore principale di alimentazione.
- 2 Tenere premuto il pulsante Stop, quindi premere l'interruttore di alimentazione principale. Premere quindi il pulsante Stop per 5 volte entro 10 secondi.
- 3 Selezionare l'impostazione che si desidera cambiare, ruotando il selettore dei programmi.
- 4 Premere una volta il pulsante Stop.

EFFETTUARE UNA SELEZIONE:

Girare l'apposito selettore finché non appare il programma desiderato sul display.

SALVATAGGIO DI UNA SELEZIONE:

- 1 Premere il pulsante Stop per salvare la selezione e ritornare al menu delle impostazioni.
- 2 Premere Start per passare al menu dei programmi.

Opzioni:

Premere il pulsante Start per salvare la selezione e ritornare direttamente al menu del programma se non si desidera effettuare altre impostazioni.

LINGUA

Selezionare da: US English, AU English, Svenska, Dansk, Norsk, Suomi, Français, Deutsch, Italiano, Espanol, Русский, Nederlands, EU English.

AVVIO SICUREZZA

Per evitare che i bambini avviano la macchina, è possibile attivare l'opzione Avvio sicurezza. Selezionare "Avvio sicurezza On" o "Avvio sicurezza Off".

Per disattivare l'opzione Avvio sicurezza per tre minuti, è possibile premere simultaneamente i pulsanti Start e Stop.

TEMPERATURA

Selezionare tra: °C e °F.

CARICAMENTO DELL'ACQUA

Il collegamento sia all'acqua calda che all'acqua fredda riduce la durata del lavaggio e il consumo di elettricità della lavatrice. La macchina è stata configurata in fabbrica per essere collegata sia all'acqua calda che all'acqua fredda. Selezionare l'acqua fredda se si desidera impostare la macchina solamente per l'uso di acqua fredda.

- Ruotare il selettore dei programmi per selezionare una delle seguenti alternative: Fred e Caldo.
- Premere il pulsante Stop una volta per salvare l'impostazione.

CURA E PULIZIA

PULIZIA DELLA TRAPPOLA E DELLA POMPA DI SCARICO

La lavatrice presenta una trappola in cui vengono raccolti oggetti piccoli come monete e forcine. Per pulire la trappola e la pompa di scarico, procedere nel modo seguente:

- 1 Accertarsi che la macchina non contenga più acqua e che sia scollegata dalla rete elettrica.

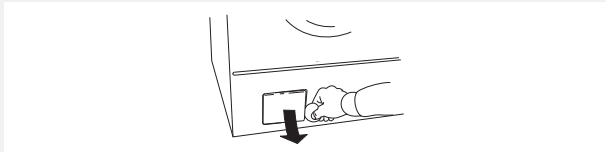

- 2 Aprire lo sportello.

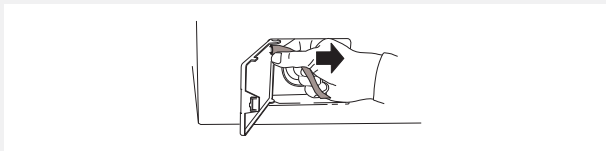

- 3 Sganciare il tubo di scarico dal connettore all'interno dello sportello e scaricare l'acqua in un contenitore idoneo, come una bacinella poco profonda.

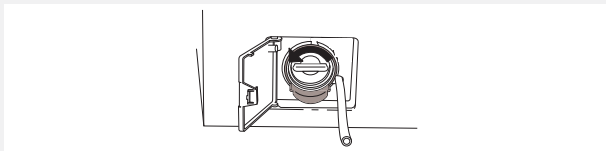

- 4 Ruotare il coperchio in senso antiorario per aprire la pompa. Rimuovere il coperchio.

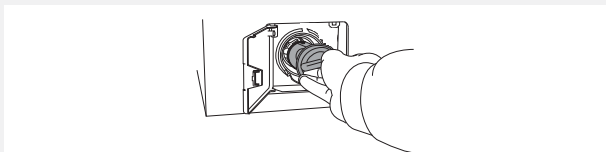

- 5 Rimuovere qualsiasi elemento dall'alloggiamento della pompa e dal coperchio. Inoltre, controllare che le pale della pompa, situate nella parte posteriore, ruotino.

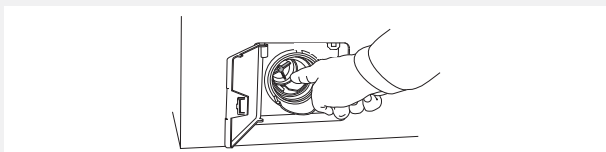

- 6 Riavvitare il coperchio, riagganciare il tubo flessibile di scarico al perno del portello e chiudere quest'ultimo.

PULIZIA DELLA VASCHETTA PER I DETERSIVI

Estrarre la vaschetta per i detersivi con l'ausilio del tasto di rilascio.

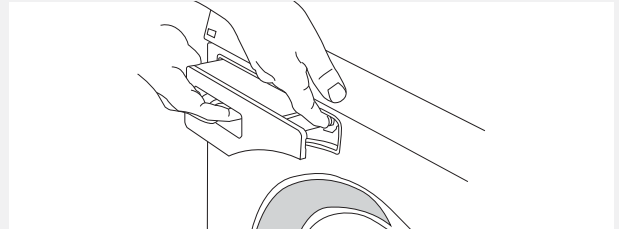

Risciacquare la vaschetta, strofinandola finché non è pulita. Il coperchio nella vaschetta per l'ammorbidente può essere rimosso.

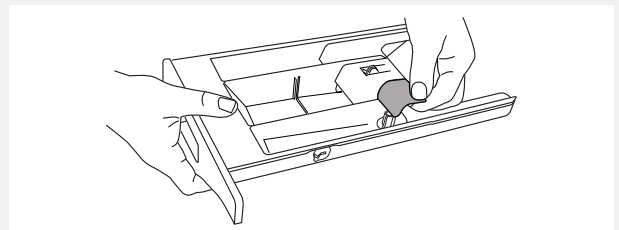

NOTA!

Non lavare la vaschetta per i detersivi in lavastoviglie.

PULIZIA ESTERNA DELLA MACCHINA

Pulire l'esterno della macchina e il pannello dei programmi mediante un detergente delicato. Non utilizzare solventi, poiché possono danneggiare la macchina.

NOTA!

Non versare acqua sulla macchina.

PULIZIA DELL'INTERNO DELLA MACCHINA PER EVITARE ODORI SGRADAVOLI

Eseguire un programma a 90 °C o 95 °C (a seconda del modello) con una piccola quantità di detersivo una volta al mese per evitare problemi di odori. Non è necessario introdurre alcun capo nella macchina.

FORI DI RISCACQUO SOTTO L'AGITATORE

Qualora si sospetti che eventuali oggetti come unghie o graffette possano essere caduti nel cestello, è necessario verificare lo spazio sotto l'agitatore. Questi oggetti possono arrugginire e lasciare dei segni sui capi. Inoltre, unghie e altri oggetti appuntiti possono forare i tessuti.

CURA E PULIZIA

Procedere come segue:

- 1 Inserire un cacciavite o uno strumento simile nel foro presente sull'agitatore, come illustrato, quindi fare leva con cautela verso sinistra.



- 2 Utilizzare l'altra mano per afferrare l'agitatore e tirarlo verso di sé.

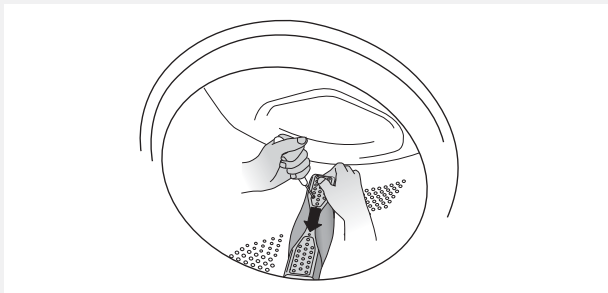

- 3 Sollevare l'agitatore.
- 4 Rimuovere tutti gli oggetti eventualmente presenti.
- 5 Inserire l'agitatore nel foro di montaggio, con il simbolo F rivolto verso di sé. Accertarsi che tutti i dispositivi di fissaggio dell'agitatore si trovino negli appositi fori presenti nel cestello. Spingerlo per fissarlo.

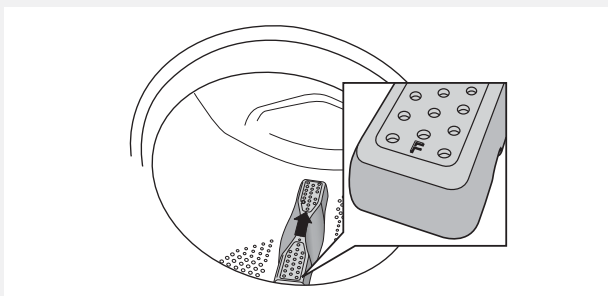

SE L'ACQUA UTILIZZATA È DURA

Nelle zone con acqua dura (contenuto di calcare elevato), si può formare una patina grigiastra sul cestello. Per eliminarla, svuotare un sacchetto di acido citrico, circa 20 gram, nel cestello ed eseguire un programma qualsiasi a 90 °C. Ripetere il trattamento se necessario.

RICERCA DEI GUASTI

LO SPORTELLO DELLA LAVATRICE NON SI APRE.

- Controllare che l'interruttore principale di alimentazione sia inserito.
- L'alimentazione elettrica è stata disinserita? Controllare i fusibili (salvavita) della rete domestica.

APERTURA DELLO SPORTELLO IN CASO DI EMERGENZA:

⚠ AVVISIO!

Lo sportello può essere aperto solo manualmente se l'alimentazione elettrica viene interrotta e la macchina è stata scaricata dell'acqua.

- 1 Scaricare innanzitutto l'acqua presente all'interno della lavatrice. Tenere premuto il pulsante Stop per tre secondi per scaricare l'acqua. Se non funziona, l'acqua deve essere scaricata manualmente. Vedere Pulizia del sifone e pompa di scarico nel capitolo "Cura e pulizia".
- 2 Accertarsi che l'interruttore principale di alimentazione sia disinserito e che la spina sia stata scollegata dalla presa di corrente.
- 3 Prendere la chiave per l'apertura dello sportello in caso di emergenza (C) (vedi disegno nel capitolo Utilizzare la lavatrice) e inserirla nell'apertura nella parte destra dello sportello della lavatrice. L'utensile è fissato nella parte posteriore della vaschetta per il detersivo. Rimuovete la vaschetta per il detersivo dall'apparecchio e prendete l'utensile per l'apertura dello sportello.
- 4 Spingere lo strumento verso il basso per aprire lo sportello della lavatrice.

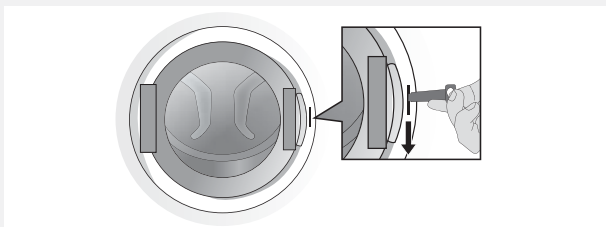

Dopo l'uso conservare la chiave per l'apertura dello sportello in caso d'emergenza (C) nell'apposito spazio (B) (vedi capitolo Utilizzare la lavatrice).

LA MACCHINA NON SI AVVIA.

- Lo sportello della lavatrice è chiuso correttamente? Spingerlo con decisione. Premere il pulsante Start.
- L'alimentazione è attiva? Controllare i fusibili e i dispositivi di corrente residua (interruttori automatici) presenti nell'edificio.

DOPO UN'INTERRUZIONE DELL'ALIMENTAZIONE ELETTRICA

Premere l'interruttore di alimentazione principale per riavviare il programma in corso.

BUCATO BAGNATO ANCORA ALL'INTERNO DELLA MACCHINA

In determinate circostanze, il carico ridotto può provocare problemi di bilanciamento Non bilanciato (vedere "Non bilanciato"). Ridistribuire il carico e avviare il programma, o caricare altri capi e riavviare.



RICERCA DEI GUASTI

MESSAGGI DI ERRORE

Se si verifica un errore nel corso del programma, sul display compare un messaggio. Per uscire dal messaggio dopo aver preso le dovute misure, spegnere e riaccendere la macchina.

Di seguito si riporta un elenco dei possibili messaggi di errore visualizzati nel display:

Chiudere sportello

Chiudere lo sportello della lavatrice e premere Start per avviare il programma.

Troppo pieno

- 1 Chiudere il rubinetto dell'acqua.
- 2 Vedere "Errore di scarico".

Uscita acqua

Controllare:

- che nella bocca di uscita del tubo flessibile di scarico non sia incastrato alcun oggetto.
- che la pompa di scarico non sia intasata da corpi estranei Pulire la pompa. Vedere il capitolo "Cura e pulizia".
- che non siano presenti schiacciamenti del tubo flessibile di scarico.

Premere il pulsante Stop per scaricare l'acqua dalla macchina prima di aprire lo sportello della lavatrice. Se queste operazioni non risolvono il problema, telefonare al reparto Assistenza.

Entrata acqua

Controllare:

- che il rubinetto del tubo dell'acqua sia aperto.
- che il filtro della presa dell'acqua della macchina non sia intasato.

Azione:

- 1 Chiudere il rubinetto dell'acqua e svitare il flessibile.
- 2 Pulire il filtro della valvola di aspirazione della macchina.
- 3 Riavvitare il flessibile e aprire il rubinetto.
- 4 Eseguire nuovamente il programma per controllare che il problema sia risolto.
- 5 Se queste operazioni non risolvono il problema, telefonare al reparto Assistenza.

Motore lavaggio

Telefonare al reparto Assistenza.

Non bilanciato

La macchina arresterà il ciclo di centrifugazione in presenza di uno sbilanciamento eccessivo. La lavatrice riavvierà quindi il ciclo di centrifugazione, possibilmente con una migliore distribuzione dei capi nel cestello. Questa procedura può essere ripetuta fino a 10 volte. Se la macchina non riesce comunque a trovare un buon bilanciamento, il programma passa alla fase successiva.

Il messaggio di errore non richiede alcun intervento.



INFORMAZIONI TECNICHE

INFORMAZIONI PER L'ENTE DI COLLAUDO

Etichettatura energetica

Standard test europei:	EN 60456
Programma di lavaggio:	Cotone standard, 1400 giri/min, 8 kg cotone
Allacciamento:	Acqua fredda 15 °C
Metodo di prova per la misurazione della rumorosità:	IEC-60704-2-4

DATI TECNICI

Altezza:	850 mm
Larghezza:	595 mm
Profondità:	700 mm
Peso:	82 kg
Volume del cilindro:	80 l
Capacità max. di lavaggio:	8 kg
Velocità di centrifugazione (giri/min.):	400-1400
Livello di pressione acustica:	Il livello di pressione acustica è inferiore a 70 dB(A)
Potenza nominale:	Vedere la targhetta con l'indicazione del tipo.
Potenza erogata dagli elementi riscaldanti:	Vedere la targhetta con l'indicazione del tipo.
Pressione dell'acqua:	0,1-1 MPa 1-10 kp/cm ² 10-100 N/cm ²
Temperatura massima dell'acqua in entrata:	80 °C
Materiale del cestello di lavaggio e della vaschetta per i liquidi:	Acciaio inossidabile
Materiale dell'involucro esterno:	Lamiera d'acciaio o acciaio inossidabile zincata a caldo e con rivestimento a polvere.
Allacciamento per l'acqua:	1,5 m tubo in pex
Scarico:	1,7 m tubo flessibile in polipropilene

INSTALLAZIONE

POSIZIONAMENTO DELLA LAVATRICE

È possibile installare la lavatrice come unità incassata o autonoma. Posizionare la macchina su una superficie stabile in modo che la presa elettrica sia facilmente accessibile.

A. Unità incassata

È possibile installare la lavatrice sotto un banco con un'altezza di lavoro di 850 - 900 mm. Lasciare uno spazio di 5 cm intorno alla macchina, anche fra il bordo posteriore del coperchio superiore e la parete retrostante.

B. Unità autonoma

È possibile posizionare la lavatrice accanto o sotto un'asciugatrice.

REGOLAZIONE DEI PIEDINI

Ridurre al minimo il rumore prodotto dalla macchina regolando i suoi piedini in modo che essa appoggi in modo stabile e bilanciato sul pavimento. Serrare i controdadi.

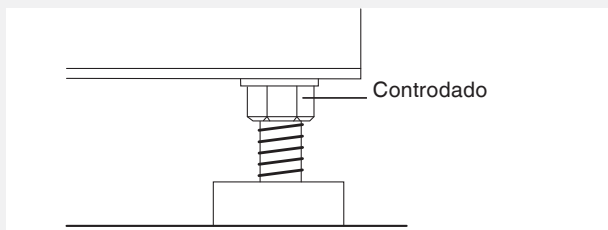

ALLACCIAMENTO ALL'ALIMENTAZIONE DELL'ACQUA

L'allacciamento all'alimentazione dell'acqua deve essere eseguito da un professionista qualificato. Allacciare la macchina servendosi del tubo flessibile di alimentazione in dotazione. La pressione dell'acqua deve essere pari a 0,1 - 1 MPa (circa 1 - 10 kp/cm² ; 10-100 N/cm²). Sul tubo dell'acqua deve essere presente un rubinetto di arresto.

Se le tubazioni sono di nuova installazione, può essere opportuno sciacquarle a fondo, in modo da rimuovere tutta l'eventuale sporcizia. In caso contrario, quest'ultima può intasare il filtro della presa d'acqua della macchina e interrompere l'alimentazione dell'acqua.

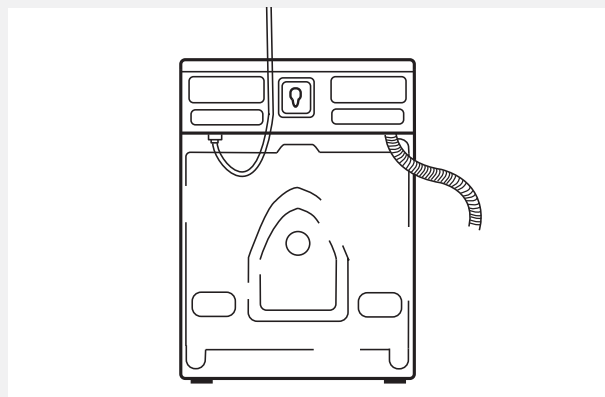

Utilizzare esclusivamente il tubo flessibile fornito con la macchina. Non riutilizzare tubi vecchi o altri tubi flessibili allentati.

Caricamento dell'acqua

La macchina è stata configurata in fabbrica per essere collegata sia all'acqua calda che all'acqua fredda. La macchina può essere impostata solo per il caricamento dell'acqua fredda. Vedere la sezione "Impostazioni".

Allacciamento dell'acqua calda

Quando si avvia un programma, dopo pochi secondi la lavatrice comincia a tirare sia l'acqua calda che quella fredda. Se per qualche motivo l'acqua calda non è disponibile, la macchina attende un minuto dopodiché tira solo l'acqua fredda. Il cestello non inizia a ruotare finché non inizia a riempirsi d'acqua.

Se non volete collegare l'acqua calda dovete disattivare la funzione nel menu utenti (USER MENU). (vedi capitolo Impostazioni (SETTINGS))

ALLACCIAMENTO DELLO SCARICO

La macchina viene fornita con un tubo di scarico fissato, che deve essere collegato a uno scarico. Vedere gli esempi in basso. L'altezza deve raggiungere 600 - 900 mm sopra il livello del pavimento.

La posizione più bassa (600 mm) è sempre preferibile. Accertarsi che il tubo flessibile di scarico non presenti schiacciamenti.

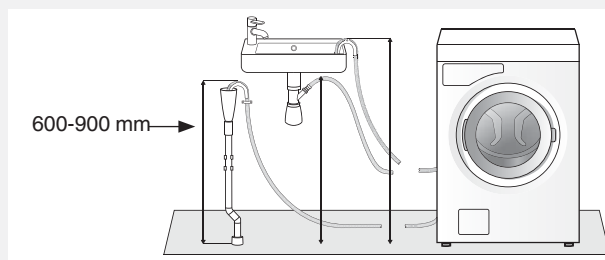

INSTALLAZIONE

È inoltre possibile collegare la macchina allo scarico tramite un allacciamento a sifone. In tal caso anche il tubo flessibile deve trovarsi ad un'altezza di 600 - 900 mm rispetto al pavimento. Il diametro interno del foro deve essere pari o superiore a 18 mm.

- Tagliare il raccordo filettato.
- Rimuovere le bavature dal foro.

Vedi figura.

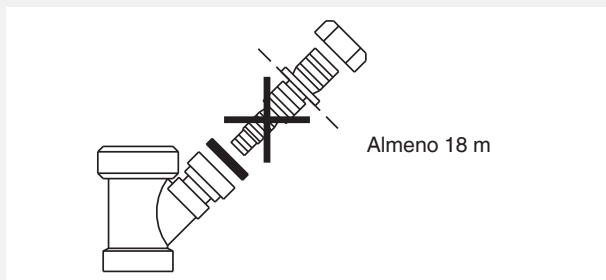

IMPIANTO ELETTRICO

Se la macchina viene consegnata già provvista di spina elettrica, è possibile collegarla a una presa dotata di messa a terra. In caso contrario, incaricare un elettricista qualificato di effettuare un collegamento permanente mediante un disgiuntore multipolare.

Collegamento alla consegna

La macchina viene fornita in versione 3-Phase, 400 V, 50 Hz, con potenza termica 3000 W e un fusibile da 10 A. In caso di utilizzo di un salvavita, deve essere di tipo A.

NOTA!

Gli interventi di riparazione e manutenzione ai fini della sicurezza o per migliorare le prestazioni devono essere effettuati esclusivamente da professionisti qualificati.

PRIMA DI RIVOLGERSI AL REPARTO ASSISTENZA

PRIMA DI RIVOLGERSI AL REPARTO ASSISTENZA

Prima di mettersi in contatto con il reparto Assistenza, accertarsi di conoscere il nome del modello (1) e del tipo (2), nonché il numero di serie (3).

Il nome del modello è riportato sul pannello. Il nome del tipo e il numero di serie si trovano invece sulla targhetta dati all'interno dello sportello della lavatrice.

NOTA!

Per le riparazioni e la manutenzione, devono essere utilizzati esclusivamente ricambi originali.



TABELLA DEI PROGRAMMI

Programma	Carico max. (kg)	Velocità di centrifuga giri/min.	Valori di consumo ¹⁾		
			Consumo approssimativo di acqua (liter)	Consumo energetico approssimativo (kWh)	Durata approssimativa del programma (ore e min.)
Cotone standard, 60 °C	8	1400	80	1.30	2:16
Cotone standard, 40 °C	8	1400	80	0.70	2:03
Intensivo, 90 °C	8	1400	80	2.40	1:55
Intensivo, 60 °C	8	1400	70	1.20	1:39
Bianchi, 90 °C	8	1400	70	1.40	1:45
Bianchi/colorati, 60 °C	8	1400	65	0.30	1:15
Bianchi/colorati, 40 °C	8	1400	65	0.30	0:55
Ultrarapido, 60 °C	4	800	45	0.60	0:44
Ultrarapido, 40 °C	4	800	40	0.40	0:25
Sintetici, 40 °C	4	600	45	0.40	0:33
Lana/capi delicati, 30 °C	3	600	60	0.40	0:35
Risciacquo	4	1400	20	0.10	0:15
Lavaggio strofinacci, 90 °C	8	1400	55	1.30	1:47
Lavaggio strofinacci, 60 °C	8	1400	50	0.40	1:24
Lavaggio microfibra, 60 °C	8	1400	55	0.30	0:54
Lavaggio microfibra, 40 °C	8	1400	55	0.30	0:52
Disinfezione, 40 °C	8	1400	75	0.70	1:32
Disinfezione, 60 °C	8	1400	75	1.50	1:59
Disinfezione, 90 °C	8	1400	85	2.70	1:55
Programma A					
Programma B					
Programma C					

1) La tabella riportata sopra presenta alcuni esempi di consumo energetico e di acqua, nonché di tempistiche di alcune impostazioni per i programmi. I consumi possono variare in funzione della pressione, della durezza e della temperatura dell'acqua di mandata, della temperatura ambiente, del peso e del tipo del carico, delle fluttuazioni della tensione di alimentazione e delle opzioni selezionate.

GUIDA RAPIDA

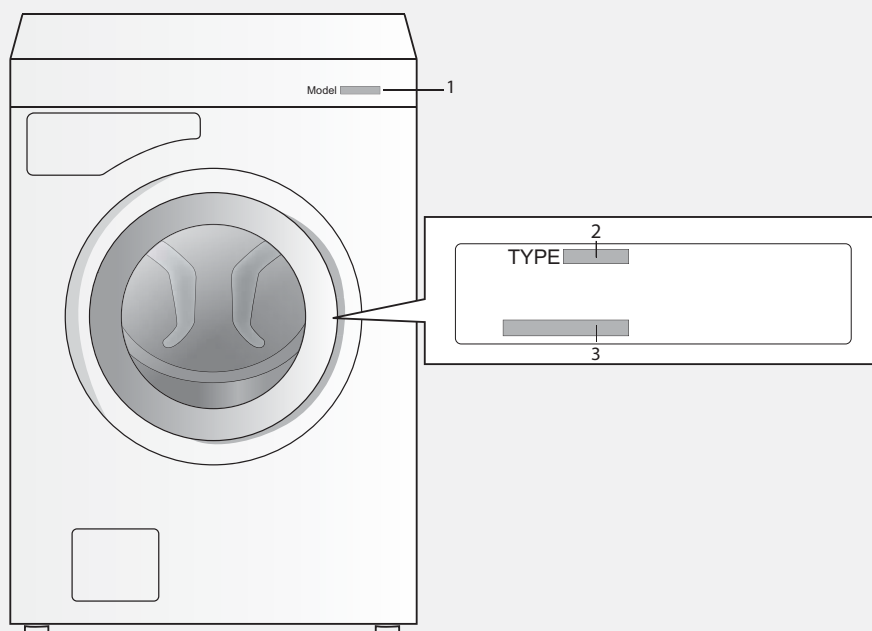
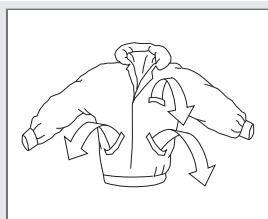

1.

AMMUCCHIARE IL BUCATO, APRIRE LO SPORTELLLO DELLA LAVATRICE E METTERCI IL BUCATO.

Chiudere le cerniere.

Controllare le etichette per la manutenzione dei capi di abbigliamento.

Selezionare il bucato in base a quanto è sporco, al colore e al materiale.

Nota: mettere i reggiseni con supporto metallico nella retina per il lavaggio.

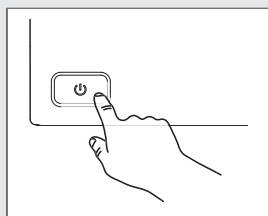

2.

ACCENDERE L'APPARECCHIO CON L'INTERRUTTORE PRINCIPALE.

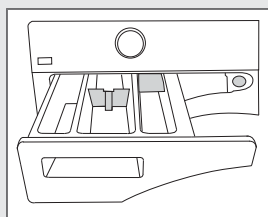

3.

AGGIUNGERE LA QUANTITÀ NECESSARIA DI DETERSIVO E DI AMMORBIDENTE.

La quantità di detersivo consigliata è di solito indicata sulla confezione.

Se vi è una piccola quantità di bucato nella lavatrice, si può aggiungere meno detersivo.

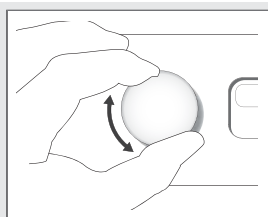

4.

SCEGLIERE IL PROGRAMMA

Selezionare un programma ruotando la manopola per la scelta del programma.

Il display visualizzerà il programma selezionato.

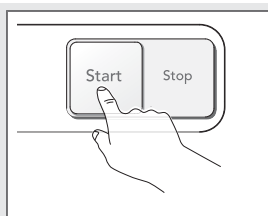

5.

CHIUDERE LO SPORTELLLO DELLA LAVATRICE E PREMERE IL TASTO "START".

Sul display verrà visualizzato il tempo rimanente in ore e minuti fino alla fine del lavaggio.

Ci riserviamo il diritto di apportare modifiche.