

09/2017

Mod: ML80-PU

Production code: LM 80 PEDP



Diamond
catering equipment

Cher client !

Bienvenue dans la famille.

Nous espérons que votre machine vous rendra service durant de nombreuses années.

Cet appareil présente de nombreuses fonctions. Pour tirer parti au mieux de ces fonctions, il est recommandé de commencer par prendre connaissance de son mode d'emploi. Ce dernier contient des informations permettant de préserver l'environnement.

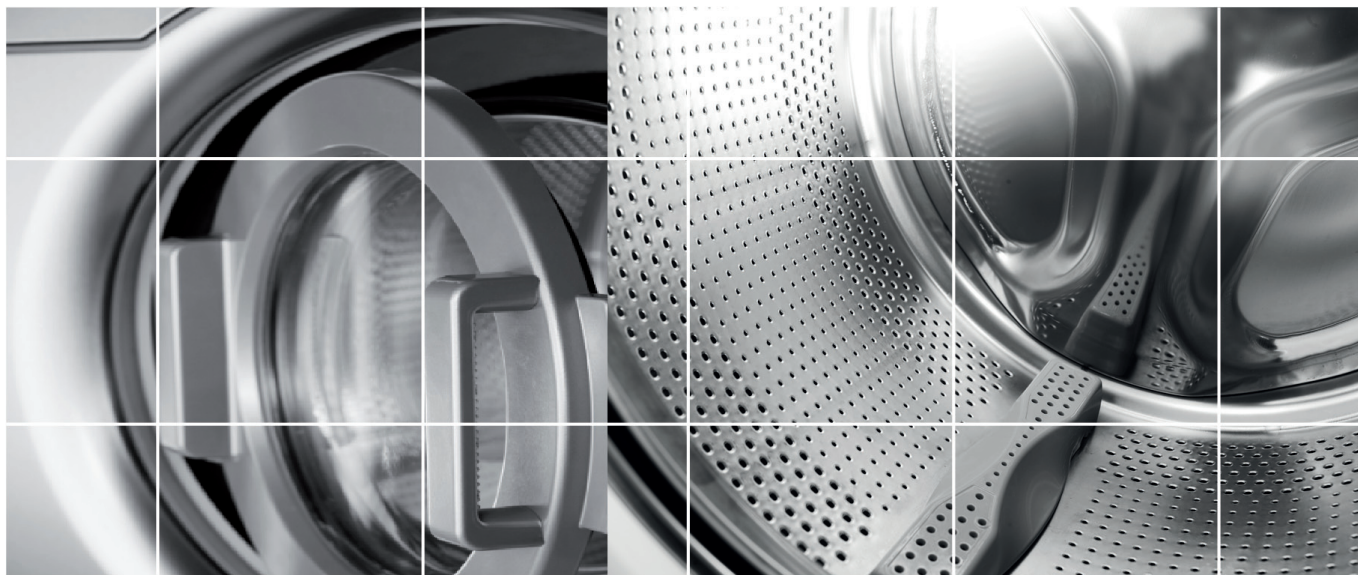

Mode d'emploi

Lave-linge
Imesa LM8PEDP

TABLES DES MATIÈRES

CONSIGNES DE SÉCURITÉ	3	ENTRETIEN ET NETTOYAGE	9
Sécurité enfants	3	Nettoyage de la trappe et de la pompe de vidange	9
Installation	4	Nettoyage du compartiment à détergent	9
Fonction anti-débordement	4	Nettoyage de l'extérieur de la machine	9
Transport/stockage	4	Nettoyage de l'intérieur de la machine (lutte contre les mauvaises odeurs)	9
Emballage	4	Nettoyage de l'espace sous l'agitateur	10
Recyclage	4	Si l'eau est très calcaire	10
RECOMMANDATIONS ET CONSEILS	5	DÉPANNAGE	11
Tri du linge	5	La porte ne s'ouvre pas	11
Vêtements	5	Ouverture de la porte en cas d'urgence :	11
Étiquettes d'entretien du linge	5	La machine ne démarre pas	11
Cotonnades couleur	5	Après une panne d'électricité	11
Toile écru	5	Linge encore mouillé dans la machine	11
Laine	5	Messages d'erreur	12
Fibres de rayonne et synthétiques	5	INFORMATION TECHNIQUE	13
Détergents	5	Informations pour le bureau d'essai	13
UTILISATION DE VOTRE LAVE-LINGE	6	Données techniques	13
Ajout de détergent et d'adoucissant	6	INSTALLATION	14
Sélection du programme	7	Mise en place de la machine	14
Fermer la porte et appuyer sur le bouton start.	7	Réglage des pieds	14
Pendant le programme	7	Branchement de l'arrivée d'eau	14
RÉGLAGE	8	Branchement de la canalisation de vidange	15
Pour sélectionner les réglages:	8	AVANT DE FAIRE APPEL AU SERVICE APRÈS-VENTE	16
Faire une sélection :	8	Avant de faire appel au service après-vente	16
Enregistrer une sélection :	8	TABLEAU DES PROGRAMMES	17
Langue	8	GUIDE DE MISE EN SERVICE RAPIDE	20
Sécurité enfant	8		
Température	8		
Alimentation en eau	8		

Notice d'utilisation d'origine.

ATTENTION ! Lire les instructions avant d'utiliser la machine.



⚠️ CONSIGNES DE SÉCURITÉ

GÉNÉRALITÉS

- Conserver le mode d'emploi en lieu sûr.
- La machine doit servir exclusivement aux articles à laver, conformément aux indications du présent mode d'emploi. Elle ne convient pas au nettoyage à sec !
- Utiliser uniquement un détergent pour lavage en machine !
- Les réparations et l'entretien liés à la sécurité et aux performances doivent être effectués par un professionnel qualifié.
- Couper l'alimentation électrique de la machine avant toute intervention de réparation ou entretien.
- Le remplacement de câbles électriques endommagés doit être confié à un électricien qualifié.
- Cette machine peut être utilisée par des enfants à partir de 8 ans et des personnes aux capacités physiques ou mentales réduites, souffrant de pertes de mémoire ou des personnes manquant d'expérience et de connaissances. Ces personnes doivent utiliser la machine sous surveillance ou disposer d'instructions appropriées sur la manière d'utiliser la machine et comprendre les éventuels risques encourus.
- Le nettoyage et l'entretien de la machine ne doivent pas être réalisés par des enfants sans surveillance.

SÉCURITÉ ENFANTS

- Surveiller les enfants pour s'assurer qu'ils ne jouent pas avec la machine.
- Toujours refermer la porte, et toujours mettre immédiatement la machine en marche après l'ajout du détergent.
- Ne pas laisser les enfants en bas âge jouer avec le lave-linge.
- Détergent et adoucisseur doivent être rangés hors de portée des enfants.

Activer la sécurité enfant (verrouillage du bouton)

Il est possible d'activer l'option de sécurité enfant (verrouillage du bouton) pour empêcher les enfants de démarrer le lave-linge (voir la section Réglages).

Activer la fermeture de sécurité (pour le compartiment à détergent)

Une fermeture de sécurité se trouve à l'intérieur du compartiment à détergent.

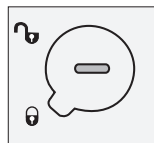

Fermeture de sécurité activée

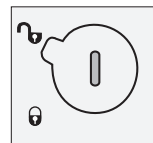

Fermeture de sécurité désactivée

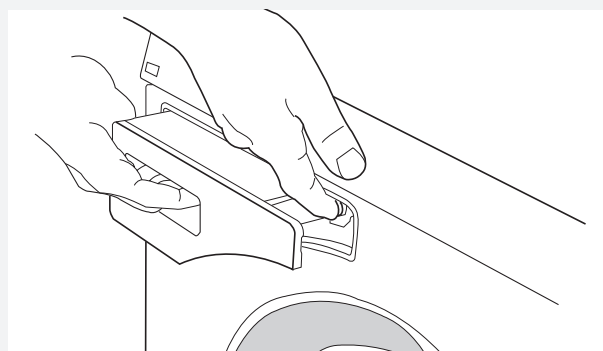

Lorsque la fermeture de sécurité est activée, il faut appuyer sur le bouton de libération pour sortir le compartiment à détergent.



⚠️ CONSIGNES DE SÉCURITÉ

INSTALLATION

- Réaliser l'installation et le raccordement conformément aux instructions d'installation fournies à part.
- Tous les raccordements électriques et hydrauliques doivent être effectués par un technicien qualifié.
- Retirer tous les dispositifs de protection pour le transport avant d'utiliser la machine, voir les instructions d'installation à part.

FONCTION ANTI-DÉBORDEMENT

Si l'eau contenue dans la machine dépasse un niveau normal, la fonction anti-débordement lance la vidange et coupe l'arrivée d'eau. Si le niveau d'eau n'a pas baissé au bout de 60 secondes, le programme est arrêté.

TRANSPORT/STOCKAGE

Si la machine doit être déplacée ou laissée inutilisée dans un local où la température est susceptible de tomber en dessous de zéro, prendre les mesures suivantes:

- Vider le filtre et la pompe de vidange. Voir le chapitre « Entretien et nettoyage ».
- Couper l'arrivée d'eau, desserrer le flexible branché sur le raccord d'alimentation et laisser l'eau s'écouler du raccord et du flexible.
- Après vidage de la pompe, il peut arriver qu'une petite quantité d'eau reste dans l'appareil. Ceci ne représente aucun risque pour la qualité ou l'état de la machine.

EMBALLAGE

Prière de trier les déchets conformément à la réglementation locale.

RECYCLAGE

Cette Lave-linge est fabriquée et marquée de façon à faciliter son recyclage. De manière à éviter tout incident corporel, la machine doit être mise hors service dès qu'il a été décidé de la mettre au rebut. Contacter les autorités locales pour connaître le lieu et la méthode de recyclage adéquats pour la machine.

RECOMMANDATIONS ET CONSEILS

Conseils préliminaires.

TRI DU LINGE

Trier les articles:

- par degré de saleté;
- par couleur;
- par tissu.

VÊTEMENTS

- 1 Fermer complètement les fermetures à glissières et les bandes Velcro, qui risqueraient d'endommager les tissus.
- 2 Les articles neufs peuvent être gorgés de couleur et doivent par conséquent être lavés séparément les premières fois.
- 3 Retourner les articles délicats pour réduire les risques de boulochage et de délavage.
- 4 Vider les poches, et si possible les retourner.

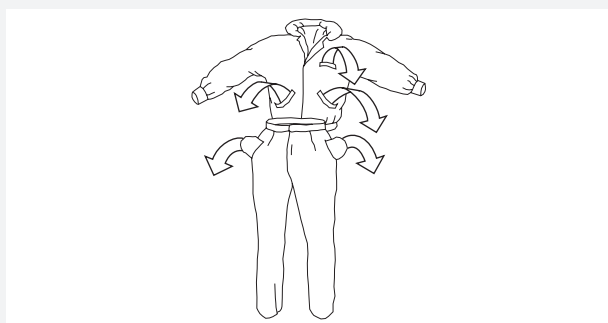

ÉTIQUETTES D'ENTRETIEN DU LINGE

Vérifier les indications de l'étiquette. Le tableau ci-dessous donne les correspondances entre programmes de lavage, types de tissus et charges. En utilisant des lave-linge et détergents modernes, notamment des détergents concentrés, il est généralement possible de réduire la température de lavage. Ne pas hésiter à effectuer des tests afin d'obtenir les meilleurs résultats.

COTONNADES COULEUR

Les vêtements de couleur en coton portant l'instruction de lavage 60 °C doivent être lavés une première fois à 60 °C afin d'éliminer l'excédent de teinture. À défaut, ces vêtements risquent de déteindre sur d'autres. Utiliser un détergent sans javel de manière à préserver la couleur du tissu.

TOILE ÉCRUE

Le lin non blanchi doit être lavé à 60 °C en utilisant un détergent sans javel ni azurant. Le lin très sale peut

être lavé à une température plus élevée, mais pas trop souvent car la chaleur peut abîmer le lustre du tissu et affaiblir ses fibres.

LAINE

Ces tissus sont étiquetés pour un lavage en machine ou à la main. Le programme Laine/main, 30 °C de la machine est au moins aussi doux qu'un lavage à la main.

FIBRES DE RAYONNE ET SYNTHÉTIQUES

Les tissus en fibres de rayonne, comme la viscose, et certaines fibres synthétiques sont très délicats et ont besoin de beaucoup d'espace sous peine d'être froissés. Ne remplir le tambour qu'à moitié et choisir une vitesse d'essorage de 800 tr/min maximum.

REMARQUE !

La viscose et les acétates sont fragiles lorsqu'ils sont mouillés.

DÉTERGENTS

Les détergents disposant de l'écolabel sont moins nuisibles pour l'environnement. Une dose excessive de détergent n'améliore en rien le lavage et constitue une source de pollution. Essayer de réduire les doses de détergent, et ne les augmenter que si le lavage n'est pas satisfaisant.

REMARQUE !

Pour des raisons de protection de l'environnement, éviter les produits chimiques puissants.



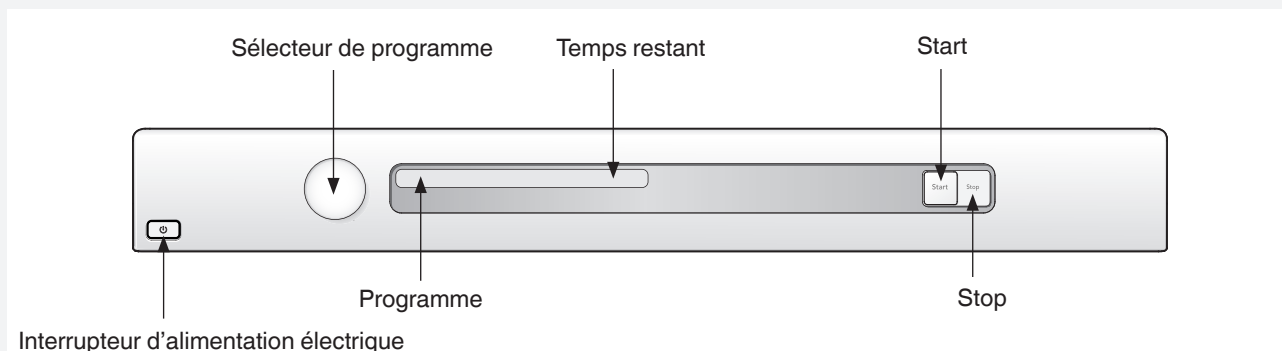

L'utilisation d'agents de blanchissage ou de détachage comporte un risque de corrosion (rouille) et de décoloration de la machine.

UTILISATION DE VOTRE LAVE-LINGE

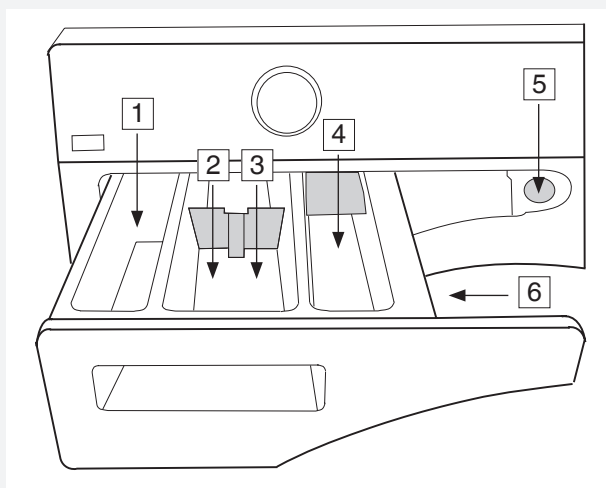

AJOUT DE DÉTERGENT ET D'ADOUCISSANT



- 1. Prélavage 
- 2. Lavage principal avec détergent liquide. Utiliser le séparateur (A). 
- 3. Lavage principal avec détergent en poudre. Ne pas utiliser le séparateur. 
- 4. Adoucisseur 
- 5. Bouton de libération
- 6. Fermeture de sécurité

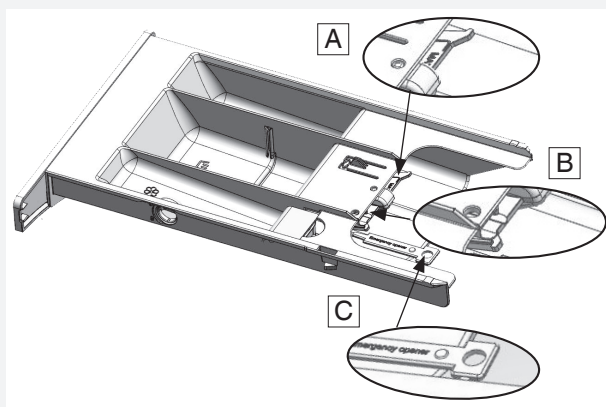

La quantité de détergent nécessaire dépend notamment de la dureté de l'eau. Se reporter à l'emballage du détergent pour plus de détails. Se renseigner auprès du distributeur pour connaître la dureté de l'eau de votre zone.

L'emballage du détergent indique les quantités de détergent à utiliser. La machine accepte 8 kg de linge. Si le volume de linge est faible, il suffit de réduire la quantité de détergent utilisé.

Suivez les recommandations du fabricant en ce qui concerne le type de détergent adapté à chaque température.

Détergent en poudre

Verser la poudre dans le compartiment de lavage principal et dans celui de pré-lavage également selon les besoins. Ne pas utiliser le séparateur dans le compartiment de détergent principal.

Détergent liquide

Lorsque vous utilisez un détergent liquide, respectez les instructions du fabricant. Nous vous recommandons de choisir du détergent épais et de le verser dans une boule de lavage. Si vous le mettez dans le compartiment destiné au lavage principal, utilisez la cloison mobile (A). Versez le détergent dans le compartiment avant du tiroir à produits.

Boule de dosage ou filet

En cas d'utilisation d'une boule de dosage ou d'un filet, placer cet accessoire dans le tambour et sélectionner un programme sans pré-lavage.

REMARQUE !

Une dose excessive de détergent n'améliore en rien le lavage et constitue une source de pollution.

Essayer de réduire les doses de détergent et ne les augmenter que si le lavage n'est pas satisfaisant.

UTILISATION DE VOTRE LAVE-LINGE

Adoucisseur

Verser l'adoucisseur dans le compartiment comportant le symbole . Suivre les recommandations se trouvant sur l'emballage de l'adoucisseur.

REMARQUE !

Ne pas dépasser le niveau maximum indiqué dans le compartiment. Dans le cas contraire, de l'adoucisseur se trouverait mêlé au détergent, dont il contrecarrerait l'action.

SÉLECTION DU PROGRAMME

L'écran affiche le nom du programme, la température de l'eau et la vitesse d'essorage.

Le lave-linge propose plusieurs programmes présélectionnés par défaut. Les programmes présélectionnés peuvent être modifiés. Contacter le service après-vente pour connaître les programmes disponibles et savoir comment modifier les programmes présélectionnés.

Blanc, 90 °C

Programme pour le linge normalement sale à très sale. Suivre les instructions de lavage de chaque article. 90 °C est une température adaptée au coton blanc et clair, comme les draps.

Blanc/Couleur, 60 °C

Programme pour le linge normalement sale, blanc et couleur. Suivre les instructions de lavage de chaque article. 60 °C est une température adaptée aux sous-vêtements.

Blanc/Couleur, 40 °C

Programme pour le linge normalement sale, blanc et couleur. Suivre les instructions de lavage de chaque article.

Super rapide, 60 °C

Programme rapide pour le linge ayant seulement besoin d'être rafraîchi. Suivre les instructions de lavage de chaque article. Les sous-vêtements doivent être lavés à 60 °C.

Super rapide, 40 °C

Programme rapide pour le linge ayant seulement besoin d'être rafraîchi. Suivre les instructions de lavage de chaque article.

Synthétique, 40 °C

Programme pour les matières synthétiques délicates ou mixtes et le coton infroissable. Adapté aux chemises et chemisiers. Suivre les instructions de lavage de chaque article. De nombreux tissus synthétiques se lavent à 40 °C.

Laine/main, 30 °C

Programme de lavage délicat pour la laine, la soie et les articles nécessitant normalement un lavage à la main. Ce programme a un cycle d'essorage court.

Rinçage

Ce programme comporte un cycle de rinçage à froid et un essorage. Convient au linge ayant simplement besoin d'être humidifié.

Lavage MOP, 90 °C

Programme adapté à différents types de serpillières. Le programme a deux rinçages et utilise beaucoup d'eau.

Lavage MOP, 60 °C

Programme adapté à différents types de serpillières. Le programme a deux rinçages et utilise beaucoup d'eau.

FERMER LA PORTE ET APPUYER SUR LE BOUTON START.

REMARQUE !

Lors du lancement d'un programme, après quelques secondes, le lave-linge commence à se remplir d'eau froide et d'eau chaude. Si pour quelque raison que ce soit, il n'est pas possible de mettre de l'eau chaude, la machine attend une minute de plus, puis se remplit uniquement d'eau froide. Le tambour commence à tourner seulement lorsqu'il commence à se remplir d'eau.

PENDANT LE PROGRAMME

Temps restant

« Programme démarré » s'affiche.

Arrêt ou modification d'un programme

Le programme peut être arrêté en appuyant sur le bouton Stop pendant trois secondes. L'écran affiche « Stop ». Pour redémarrer la machine, sélectionner un nouveau programme, éventuellement ajouter du détergent et appuyer sur le bouton Start.

REMARQUE !

Ne pas ouvrir le compartiment à détergent lorsque la machine fonctionne.

RÉGLAGE

POUR SÉLECTIONNER LES RÉGLAGES:

- 1 Mettre la machine hors tension à l'aide de l'interrupteur d'alimentation électrique.
- 2 Maintenir le bouton Stop enfoncé, puis appuyer sur l'interrupteur d'alimentation électrique. Appuyer ensuite à 5 reprises sur le bouton Stop en l'espace de 10 secondes.
- 3 Sélectionner le paramètre à modifier en tournant le sélecteur de programme.
- 4 Appuyer une fois sur le bouton Stop.

FAIRE UNE SÉLECTION :

Tourner le sélecteur de programme jusqu'à ce que la sélection souhaitée s'affiche

ENREGISTRER UNE SÉLECTION :

- 1 Appuyer sur Stop pour enregistrer la sélection et revenir au menu de réglages.
- 2 Appuyer sur Start pour accéder au menu du programme.

Options :

Appuyer sur Start pour enregistrer la sélection et revenir directement au menu du programme si aucun autre réglage ne doit être effectué.

LANGUE

Choisir entre : US English, AU English, Svenska, Dansk, Norsk, Suomi, Français, Deutsch, Italiano, Espanol, Русский, Nederlands, EU English.

SÉCURITÉ ENFANT

Une sécurité peut être activée pour empêcher les enfants de démarrer la machine, choisir « Sécurité enfant On » ou « Sécurité enfant Off ».

Désactiver la sécurité enfant pendant trois minutes en appuyant simultanément sur les boutons Start et Stop.

TEMPÉRATURE

Choisir entre : °C et °F.

ALIMENTATION EN EAU

Le branchement sur l'eau chaude et l'eau froide réduit la durée de lavage ainsi que la consommation électrique de la machine à laver. En usine, la machine est réglée pour un raccordement aux alimentations en eau chaude et froide. Pour une alimentation de la machine en eau froide uniquement, sélectionner l'option « Eau froide ».

- Tourner le sélecteur de programmes afin de choisir l'une des valeurs suivantes : Froid et Haute temp.
- Appuyer une fois sur le bouton Stop pour enregistrer le paramètre.

ENTRETIEN ET NETTOYAGE

NETTOYAGE DE LA TRAPPE ET DE LA POMPE DE VIDANGE

La laveuse dispose d'un filtre qui retient les petits objets tels que des pièces de monnaie et des épingles à cheveux. Pour nettoyer ce filtre et la pompe, procédez comme suit :

- 1 S'assurer que la machine ne contient pas d'eau et que l'alimentation électrique est coupée.

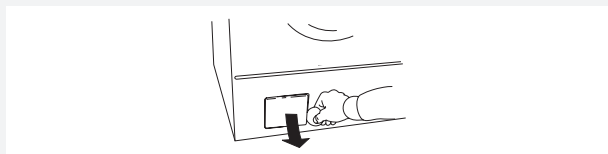

- 2 Ouvrez la porte.

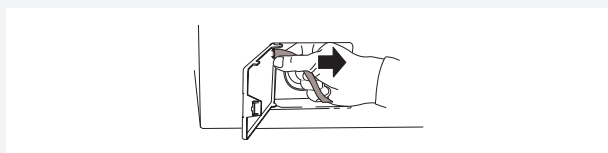

- 3 Débrancher le flexible de vidange du connecteur situé dans la porte et évacuer l'eau dans un récipient adapté, par exemple un seau.

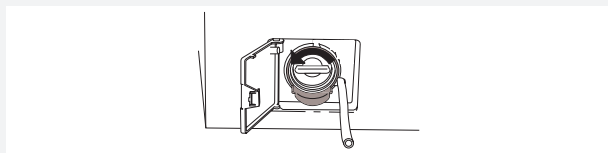

- 4 Tourner le couvercle dans le sens des aiguilles d'une montre pour ouvrir la pompe. Retirer le couvercle.

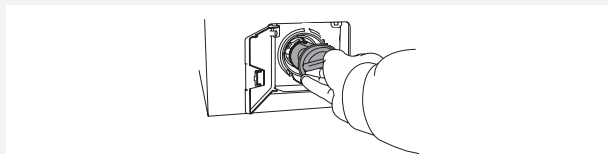

- 5 Retirer les corps étrangers présents dans la pompe et dans le couvercle. Vérifier également que les ailettes de la pompe, situées à l'arrière, tournent librement.

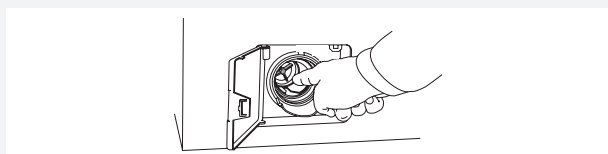

- 6 Remettre en place le couvercle, rebrancher le flexible de vidange et refermer la trappe.

NETTOYAGE DU COMPARTIMENT À DÉTERGENT

Sortir le compartiment à détergent à l'aide du bouton de libération.

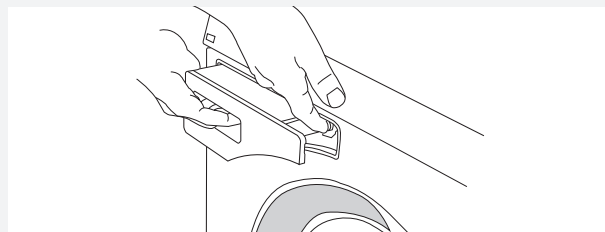

Nettoyer le compartiment à fond et l'essuyer. Le couvercle du compartiment pour adoucisseur peut être retiré.

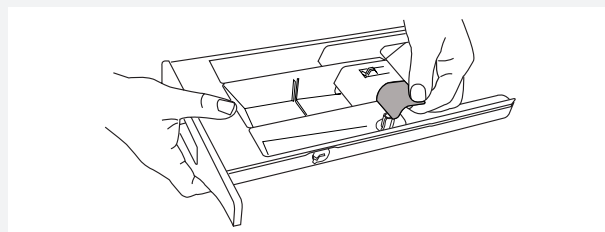

REMARQUE !

Ne pas tenter de laver le compartiment à détergent dans un lave-vaisselle.

NETTOYAGE DE L'EXTÉRIEUR DE LA MACHINE

L'extérieur de la machine et le panneau de commande doivent être nettoyés à l'aide d'un détergent doux. Ne pas utiliser de solvant sous peine d'endommager la machine.

REMARQUE !

Ne pas rincer l'appareil au jet.

NETTOYAGE DE L'INTÉRIEUR DE LA MACHINE (LUTTE CONTRE LES MAUVAISES ODEURS)

Lancer un programme à 90 °C ou 95 °C (selon le modèle) avec une petite quantité de détergent une fois par mois pour éviter les mauvaises odeurs. Il n'est pas nécessaire de mettre du linge dans le tambour.

ENTRETIEN ET NETTOYAGE

NETTOYAGE DE L'ESPACE SOUS L'AGITATEUR

Si des objets divers (clous, trombones, etc.) sont susceptibles d'être tombés dans le tambour, contrôler l'espace situé sous l'agitateur. Ces objets peuvent en effet rouiller, et donc tacher le linge. Les clous et autres objets pointus peuvent trouser et déchirer le linge.

Marche à suivre:

- 1 Insérer un tournevis ou un objet du même type dans l'orifice de l'agitateur, comme illustré, et exercer avec précaution un effet de levier sur la gauche.



- 2 De l'autre main, saisir l'agitateur et le tirer vers vous.

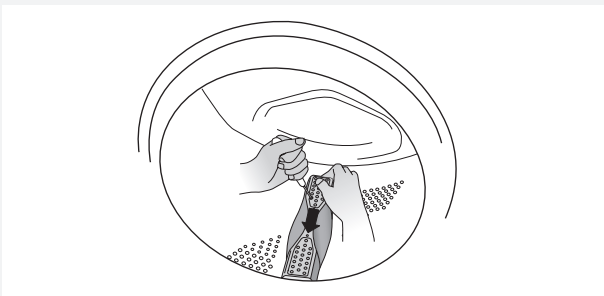

- 3 Soulever l'agitateur.
- 4 Retirer tout objet ou corps étranger.
- 5 Remettre l'agitateur en place, marquage « F » orienté vers l'extérieur. S'assurer que toutes les pattes de l'agitateur sont en place dans leurs logements. Le pousser à l'intérieur jusqu'à ce qu'il s'enclenche.

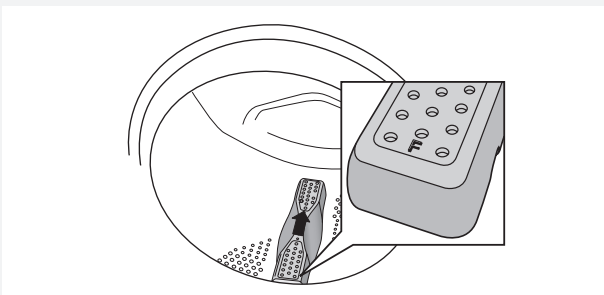

SI L'EAU EST TRÈS CALCAIRE

Si l'eau de votre réseau de distribution est dure (très calcaire), des dépôts grisâtres peuvent recouvrir le tambour de la machine. Pour éliminer ces dépôts, vider un sachet d'acide citrique de 20 grammes environ dans le tambour et faire tourner un programme à 90 °C. Recommencer l'opération si nécessaire.

DÉPANNAGE

LA PORTE NE S'OUVRE PAS

- S'assurer que l'interrupteur d'alimentation électrique est en position marche.
- L'alimentation électrique est-elle coupée ? Contrôler les fusibles du logement (disjoncteurs).

OUVERTURE DE LA PORTE EN CAS D'URGENCE :

⚠ ATTENTION !

L'ouverture manuelle de la porte est possible uniquement si l'alimentation électrique est coupée et si l'eau de la machine a été évacuée.

- 1 L'eau doit d'abord être vidangée du lave-linge. Appuyer pendant trois secondes sur le bouton Stop pour évacuer l'eau.
- 2 Veiller à ce que la machine soit éteinte et retirer la fiche de la prise murale.
- 3 Prenez la clé d'ouverture d'urgence (C) (voir la figure dans le chapitre Utilisation de votre lave-linge) et insérez-la dans la fente située à droite de la poignée du hublot. Cette clé est fixée sur la paroi arrière du tiroir à produits. Pour la retirer, il faut enlever le bac à produits du lave-linge.
- 4 Enfoncer l'outil vers le bas pour ouvrir la porte du lave-linge.

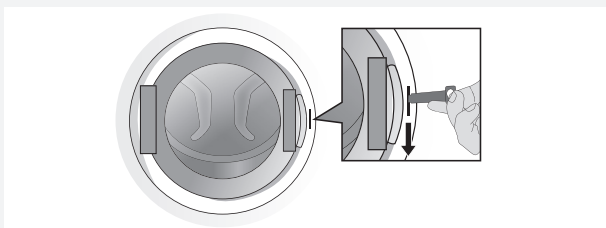

Après utilisation, rangez la clé d'ouverture d'urgence (C) dans le compartiment prévu à cet effet (B) (voir l'illustration dans le chapitre Utilisation de votre lave-linge).

LA MACHINE NE DÉMARRE PAS

- La porte est-elle bien fermée ? La fermer à fond en poussant vers l'intérieur. Appuyer sur le bouton Start.
- La machine est-elle sous tension ? Contrôler les fusibles et les disjoncteurs différentiels du bâtiment.

APRÈS UNE PANNE D'ÉLECTRICITÉ

appuyez sur l'interrupteur d'alimentation électrique pour relancer le programme en cours.

LINGE ENCORE MOUILLÉ DANS LA MACHINE

Une petite charge peu quelquefois provoquer un déséquilibre Balourd (voir « Balourd »). Répartir la charge et lancer le programme d'essorage ou ajouter du linge et relancer le programme de lavage.



DÉPANNAGE

MESSAGES D'ERREUR

Si une erreur se produit pendant le programme, un message s'affiche. Pour effacer le message après avoir résolu le problème, éteindre puis rallumer la machine.

Les messages d'erreur pouvant apparaître sont les suivants :

Fermer la porte

Fermer la porte et appuyer sur le bouton Start pour démarrer le programme.

Trop plein

- 1 Fermer le robinet d'eau.
- 2 Voir « Erreur de vidange ».

Erreur sortie d'eau

Vérifier :

- qu'aucun corps étranger n'est coincé dans le raccord du flexible de vidange.
- que la pompe de vidange n'est pas obstruée par des corps étrangers. Nettoyer la pompe. Voir le chapitre « Entretien et nettoyage ».
- que le flexible de vidange n'est pas plié.

Appuyer sur le bouton Stop pour vidanger la machine avant d'ouvrir la porte. Si le problème persiste, appeler le service après-vente.

Erreur arrivée d'eau

Vérifier :

- que le robinet du circuit d'eau est ouvert.
- que le filtre du circuit d'alimentation en eau de la machine n'est pas colmaté.

Action :

- 1 Fermer le robinet d'eau et dévisser le tuyau.
- 2 Nettoyer le filtre du circuit d'alimentation en eau de la machine.
- 3 Revisser le tuyau et ouvrir le robinet.
- 4 Faire tourner à nouveau le programme pour s'assurer que tout est rentré dans l'ordre.
- 5 Si le problème persiste, appeler le service après-vente.

Erreur moteur lavage

Appeler le service après-vente.

Balourd

La machine interrompt l'essorage si le déséquilibre est trop important. Le lave-linge redémarre ensuite l'essorage (le linge doit être mieux réparti dans le tambour). Cette procédure peut être répétée jusqu'à 10 fois. Si la machine ne parvient toujours pas à trouver un bon équilibre, le programme passe à l'étape suivante.

Le message d'erreur ne requiert aucune action.



INFORMATION TECHNIQUE

INFORMATIONS POUR LE BUREAU D'ESSAI

Performances énergétiques

Norme européenne de test :	EN 60456
Programme de lavage:	Coton standard, 1400 tr/min, 8 kg coton
Branchement:	Eau froide 15 °C
Mesure du bruit:	IEC-60704-2-4

DONNÉES TECHNIQUES

Hauteur:	850 mm
Largeur:	595 mm
Profondeur:	700 mm
Poids:	82 kg
Contenance du tambour:	80 l
Capacité de charge max.:	8 kg
Vitesse d'essorage (tr/min) :	400-1400
Niveau sonore :	Le niveau sonore est inférieur à 70 dB(A)
Puissance nominale:	Voir plaque signalétique.
Puissance calorifique en sortie:	Voir plaque signalétique.
Pression d'eau:	0,1-1 MPa 1-10 kp/cm ² 10-100 N/cm ²
Température maximale d'arrivée d'eau :	80 °C
Matériau du tambour et du compartiment liquides:	Acier inoxydable
Matériau habillage extérieur:	Tôle d'acier galvanisée à chaud avec revêtement poudre ou acier inoxydable.
Branchement eau:	1,5 m Tuyau PEX
Évacuation:	Flexible en polypropylène 1,7 m

INSTALLATION

MISE EN PLACE DE LA MACHINE

La machine peut être posée sur le sol ou intégrée à un meuble. Installez la machine sur une surface stable et assurez-vous que la fiche est accessible.

A. Intégration à un meuble

Ce lave-linge peut être installé sous un plan de travail d'une hauteur de 850 à 900 mm. Prévoir un dégagement de 5 cm autour de la machine, tout particulièrement entre son bord postérieur et le mur.

B. Installation au sol

Ce lave-linge peut également être installé à côté d'un sèche-linge, ou sous celui-ci.

RÉGLAGE DES PIEDS

Régalez correctement les pieds de la machine de manière à assurer son équilibre et à garantir un fonctionnement le plus silencieux possible. Serrer les contre-écrous.

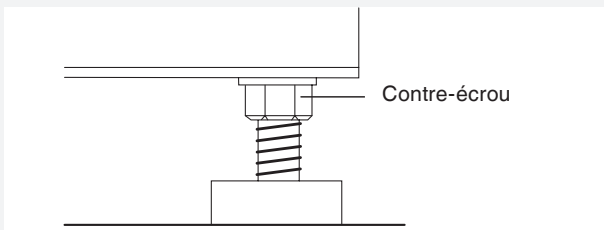

BRANCHEMENT DE L'ARRIVÉE D'EAU

Tous les branchements d'eau doivent être effectués par un technicien qualifié. Le branchement doit être fait à l'aide du flexible d'alimentation fourni. La pression d'eau doit être de 0,1-1 MPa (environ 1-10 kp/cm² ; 10-100 N/cm²). La canalisation d'arrivée d'eau doit être équipée d'un robinet.

Si la plomberie est neuve, il est sage de la rincer de l'intérieur de manière à évacuer tous corps étrangers qui seraient susceptibles de colmater le filtre d'alimentation de la machine, coupant l'arrivée d'eau.

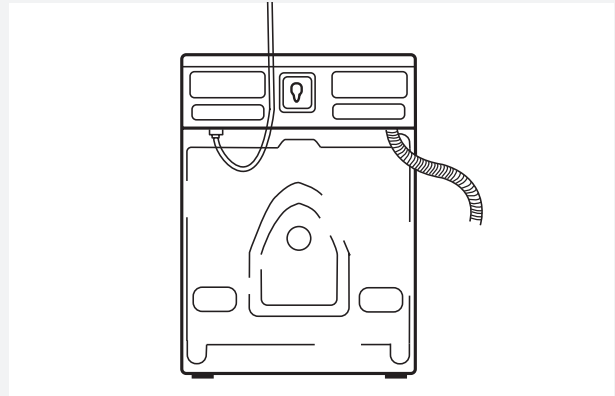

Utiliser exclusivement le tuyau fourni avec la machine. Ne pas utiliser de flexibles usés ou défectueux.

Alimentation en eau

En usine, la machine est réglée pour un raccordement aux alimentations en eau chaude et froide. Il est possible de régler la machine pour une alimentation en eau froide uniquement. Voir la section « Réglage ».

Branchement d'eau chaude

Lors du lancement d'un programme, après quelques secondes, le lave-linge commence à se remplir d'eau froide et d'eau chaude. Si pour quelque raison que ce soit, il n'est pas possible de mettre de l'eau chaude, la machine attend une minute de plus, puis se remplit uniquement d'eau froide. Le tambour commence à tourner seulement lorsqu'il commence à se remplir d'eau.

Si l'appareil n'est pas raccordé à l'arrivée d'eau chaude, désactivez la fonction dans le menu Utilisateur. (Voir le chapitre Réglages).

INSTALLATION

BRANCHEMENT DE LA CANALISATION DE VIDANGE

La machine est dotée d'un flexible de vidange devant être raccordé à un drain. Voir les exemples ci-après. Sa hauteur doit être de 600 à 900 mm (24" à 36").

La position la plus basse possible (600 mm (24")) est préférable. S'assurer que le flexible de vidange n'est pas plié.

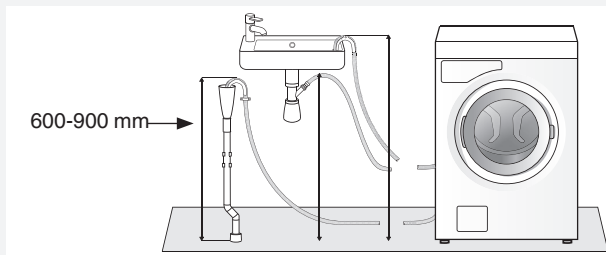

La machine peut également être raccordée à l'évacuation à l'aide d'un ergot. Dans ce cas, la hauteur du flexible doit également être de 600 à 900 mm (24" à 36"). Le diamètre interne du flexible doit être au minimum de 18 mm (0,7").

- Couper le béton
- Nettoyer l'orifice.

Voir l'illustration.

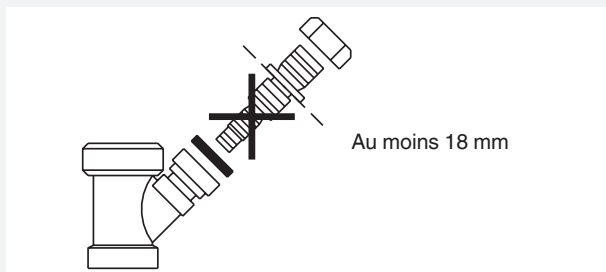

BRANCHEMENTS ÉLECTRIQUES

Si la machine est fournie avec une fiche, celle-ci peut être branchée sur une prise murale à la terre. Dans le cas contraire, un raccordement permanent à l'aide d'un disjoncteur multipolaire doit être réalisé par un technicien qualifié.

Configuration usine

La machine est de type 3-Phase, 400 V, 50 Hz, puissance calorifique 4400 W et avec fusibles de 10 A. En cas d'utilisation d'un disjoncteur différentiel, celui-ci doit être de type A.

REMARQUE !

Les réparations et l'entretien liés à la sécurité et aux performances doivent être effectués par un professionnel qualifié.

AVANT DE FAIRE APPEL AU SERVICE APRÈS-VENTE

AVANT DE FAIRE APPEL AU SERVICE APRÈS-VENTE

Avant de faire appel au service après-vente, se munir de la désignation de la machine (1), de son type (2) ainsi que de son numéro de série (3).

La désignation du modèle figure sur le panneau. Le type et le numéro de série figurent sur la plaque signalétique à l'intérieur de la porte du lave-linge.

REMARQUE !

Seules des pièces de rechange d'origine doivent être utilisées pour les réparations et l'entretien.



TABLEAU DES PROGRAMMES

Programme	Charge max. (kg)	Vitesse d'essorage tr/min	Consommation électrique ¹⁾		
			Consommation approx. d'eau (liter)	Consommation électrique approx. (kWh)	Durée approx. programme (heures et minutes)
Coton standard, 60 °C	8	1400	80	1.30	2:16
Coton standard, 40 °C	8	1400	80	0.70	2:03
Super intensif, 90 °C	8	1400	80	2.40	1:55
Super intensif, 60 °C	8	1400	70	1.20	1:39
Blanc, 90 °C	8	1400	70	1.40	1:45
Blanc/Couleur, 60 °C	8	1400	65	0.30	1:15
Blanc/Couleur, 40 °C	8	1400	65	0.30	0:55
Super rapide, 60 °C	4	800	45	0.60	0:44
Super rapide, 40 °C	4	800	40	0.40	0:25
Synthétique, 40 °C	4	600	45	0.40	0:33
Laine/main, 30 °C	3	600	60	0.40	0:35
Rinçage	4	1400	20	0.10	0:15
Lavage MOP, 90 °C	8	1400	55	1.30	1:47
Lavage MOP, 60 °C	8	1400	50	0.40	1:24
Lavage microfibre, 60 °C	8	1400	55	0.30	0:54
Lavage microfibre, 40 °C	8	1400	55	0.30	0:52
Désinfection, 40 °C	8	1400	75	0.70	1:32
Désinfection, 60 °C	8	1400	75	1.50	1:59
Désinfection, 90 °C	8	1400	85	2.70	1:55
Programme A					
Programme B					
Programme C					

1) Le tableau ci-dessus présente quelques exemples de la consommation en électricité et en eau ainsi que la durée de différents programmes. Plusieurs facteurs peuvent influencer la consommation : pression, dureté et température de l'alimentation en eau, température ambiante, charge et contenu de la machine, fluctuations du réseau électrique et options sélectionnées.

GUIDE DE MISE EN SERVICE RAPIDE

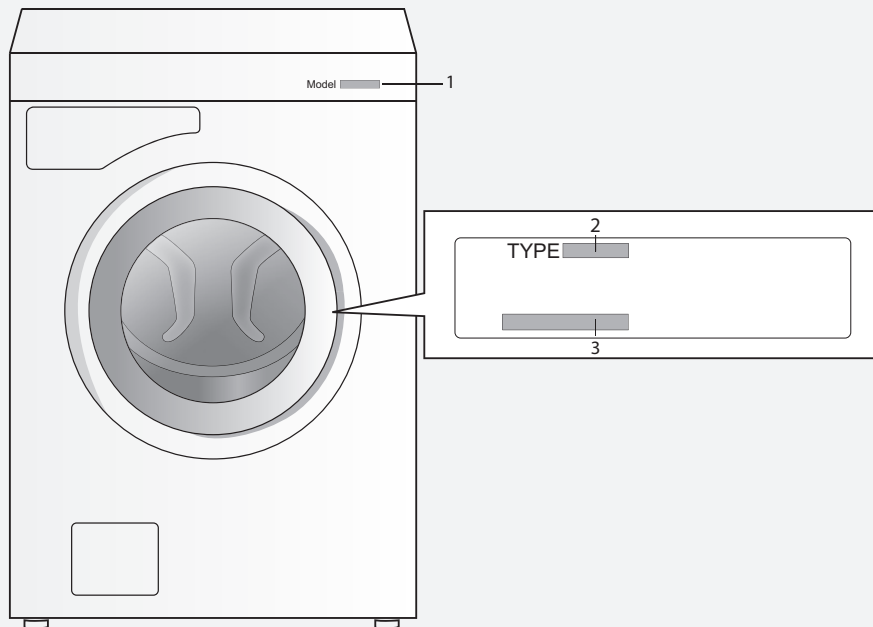
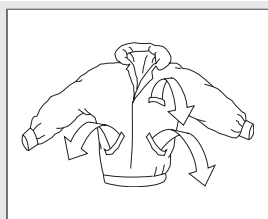

1.

TRIER LE LINGE, OUVRIR LA PORTE ET CHARGER LA MACHINE

Fermer les fermetures Éclair.

Vérifier l'étiquette des articles.

Trier le linge selon le degré de saleté, la couleur et la matière.

Remarque : les soutiens-gorge à armature doivent être placés dans un filet de lavage.

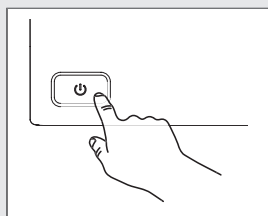

2.

MISE SOUS TENSION

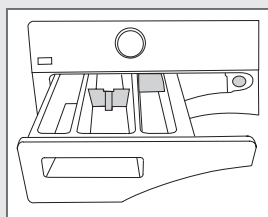

3.

AJOUT DE DÉTERGENT ET D'ADOUCCISSEUR

L'emballage du détergent indique les quantités de détergent à utiliser.

Si le volume de linge est faible, il suffit de réduire la quantité de détergent utilisé.

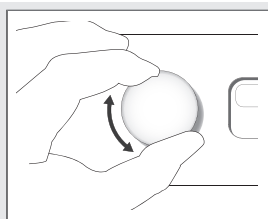

4.

SÉLECTIONNER UN PROGRAMME ET TOUTE OPTION ÉVENTUELLE

Pour choisir un programme, tourner le sélecteur de programme. Le programme sélectionné s'affiche.

Les options disponibles dépendent du programme sélectionné. Les symboles des options disponibles pour le programme sélectionné s'allument lorsque le bouton est enfoncé.

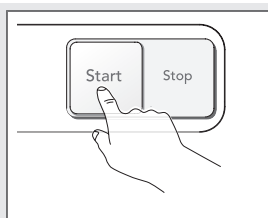

5.

FERMER LA PORTE ET APPUYER SUR LE BOUTON START.

Le temps restant s'affiche en heures et en minutes.

Sous réserve de modification.