

12/2017

Mod: E7/BM8T

Production code: BBEBM777



Diamond
catering equipment



**ПАРОВАРКА И ПОДОГРЕВАТЕЛЬ ДЛЯ КАРТОФЕЛЯ ФРИ
ИНСТРУКЦИЯ ПО ЭКСПЛУАТАЦИИ**

RU



05/2016 - Ed 8 - Cod. n° 177379

ELEKTRYCZNY
ELECTRIC
ELEKTRISCH
ELECTRIQUE
ELÉCTRICO
ELÉTRICO
ELETTRICO
ЭЛЕКТРИЧЕСКИЕ ИЗДЕЛИЯ
ELEKTRISK



- 0. ИНФОРМАЦИЯ О ДОКУМЕНТЕ**
- 0.1 СПРАВОЧНЫЕ НОРМАТИВНЫЕ СТАНДАРТЫ**
- 1. ИНФОРМАЦИЯ ДЛЯ ПОЛЬЗОВАТЕЛЕЙ**
 - Предисловие - Назначение документа - Как пользоваться руководством
 - Хранение документа - Для кого предназначен документ - Курс обучения пользователей
 - Подготовительные работы, выполняемые заказчиком - Комплект поставки
 - Предполагаемое применение
 - Допустимые условия установки и эксплуатации
 - Приемные испытания и гарантийные условия
- 2. ОБЩИЕ ТРЕБОВАНИЯ ПО БЕЗОПАСНОСТИ**
 - Предисловие - Обязанности - Запреты - Советы - Рекомендации
 - Сведения об остаточных рисках
- 3. ИНСТРУКЦИИ ПО ЭКСПЛУАТАЦИИ**
 - Расположение основных органов контроля и управления
 - Режимы работы и функции рукояток, кнопок и световых индикаторов
 - Способы отключения/Аварийное отключение/Штатное отключение в процессе работы
 - Ввод в эксплуатацию
 - Очистка при вводе в эксплуатацию
 - Ежедневное включение в штатном режиме/Штатное отключение и вывод из эксплуатации на длительный период
- 3. ИНСТРУКЦИИ ПО ЭКСПЛУАТАЦИИ - 700**
 - Начало готовки
 - Залив воды/загрузка поддонов в варочный отсек пароварки
 - Загрузка продукта в варочный отсек подогревателя для картофеля
 - Включение/выключение
 - Подогреватель для картофеля/пароварка
- 3. ИНСТРУКЦИИ ПО ЭКСПЛУАТАЦИИ - 900/980**
 - Начало готовки
 - Залив воды в варочный отсек/загрузка поддонов в варочный отсек
 - Включение/выключение
 - Контроль работы
 - Извлечение продукта
 - Вывод из эксплуатации
 - Слив воды из варочного отсека пароварки - 700
 - Слив воды из варочного отсека пароварки - 900/980
- 4. ТЕКУЩЕЕ ТЕХОБСЛУЖИВАНИЕ**
 - Обязанности - Запреты - Советы - Рекомендации
 - Ежедневный уход/Чистка перед отключением на длительный период
 - Сводная таблица: квалификация - работы - частота обслуживания/устранение неисправностей
- 5. УТИЛИЗАЦИЯ**
 - Вывод из эксплуатации и утилизация изделия
 - Утилизация отходов

Предисловие

Оригинальный вариант настоящего документа был составлен на языке производителя (итальянском). Сведения, приведенные в настоящей инструкции, предназначены исключительно для пользователей, допущенных к эксплуатации данного изделия.

Пользователи должны быть ознакомлены со всеми аспектами эксплуатации изделия и требованиями по безопасности. Описание особых мер по технике безопасности (обязательные и недопустимые действия, опасности) приводится в соответствующей главе. Не допускается передача документа третьим лицам без письменного разрешения производителя. Запрещено использование текста данного документа в других публикациях без письменного разрешения производителя. Приведенные в настоящем документе рисунки, изображения, чертежи, схемы носят исключительно наглядный характер и могут подвергаться изменениям. Производитель оставляет за собой право вносить изменения в документ без предварительного уведомления.

Назначение документа

На этапе проектирования и в процессе составления настоящего документа были тщательно проанализированы все аспекты взаимодействия между пользователем и изделием на протяжении его жизненного цикла. Производитель выражает надежду, что данная инструкция поможет пользователю в эксплуатации изделия с максимальной эффективностью. Строгое соблюдение приведенных в документе указаний поможет свести к минимуму риск причинения вреда пользователю и/или экономического ущерба.

Как пользоваться руководством

Документ состоит из нескольких глав, в которых собраны все необходимые сведения для безопасной эксплуатации изделия. Каждая глава подразделяется на параграфы, в каждом параграфе могут быть пояснения с заголовком и описанием.

Хранение документа

Настоящий документ является неотъемлемой частью поставки. Он должен храниться для дальнейших обращений в течение всего срока эксплуатации изделия.

Для кого предназначен документ

Настоящий документ составлен для исключительного пользования оператором общего профиля (с ограниченным кругом обязанностей и задач). Такой пользователь допускается к эксплуатации изделия с включенными предохранительными устройствами и к его регулярному обслуживанию (чистке изделия).

Курс обучения пользователей

По специальному запросу может быть организован курс обучения для пользователей, ответственных за эксплуатацию изделия, в соответствии с условиями, приводимыми в подтверждении заказа.

По запросу могут быть проведены подготовительные курсы на предприятии производителя или пользователя для следующих категорий персонала:

- квалифицированный специалист по электрическому/электронному обслуживанию (специализированный техник);
- квалифицированный специалист по механическому обслуживанию (специализированный техник);
- обычный пользователь, способный осуществлять текущее управление изделием (оператор - конечный пользователь).

Подготовительные работы, выполняемые заказчиком

За исключением случаев, когда имеются другие договоренности между производителем и заказчиком, последний, как правило, обязан произвести следующие работы:

- подготовка помещений (включая строительные работы, установку фундаментов или прокладывание каналов при необходимости);
- подготовка напольного покрытия, нескользящего, гладкого;
- подготовка места установки и установка изделия при соблюдении размерных требований, указанных на плане размещения (схеме основания);
- подготовка вспомогательных систем в соответствии с требованиями производителя (электро-, водо-, газоснабжение, дренажная система);
- подготовка электрической системы, отвечающей нормативным требованиям, действующим в стране установки;
- подготовка подходящей системы освещения, отвечающей местным нормативным требованиям;
- установка предохранительных устройств в начале и в конце линии энергоснабжения (устройства защитного отключения, эквипотенциальные устройства заземления, предохранительные клапаны и т.д.) в соответствии с действующим в стране установки законодательством;
- подготовка системы заземления в соответствии с действующими нормами;
- при необходимости подготовка системы смягчения воды (см. технические характеристики).

Комплект поставки

- Изделие
- Крышка (-и)
- Металлический (-е) противень (-ни)
- Поддерживающая решетка противня
- Трубопроводы и/или провода для подключения к источникам энергии (только если оговорено в заказе).

Комплект поставки может различаться в зависимости от заказа.

НАСТОЯЩЕЕ РУКОВОДСТВО ЯВЛЯЕТСЯ СОБСТВЕННОСТЬЮ ИЗГОТОВИТЕЛЯ. ВОСПРОИЗВЕДЕНИЕ, ДАЖЕ ЧАСТИЧНОЕ, ЗАПРЕЩЕНО.

Предполагаемое применение

Оригинальные инструкции. это устройство для профессионального использования. Использование изделия, описываемого в настоящем документе, считается надлежащим, если оно применяется для приготовления или разогрева пищевых продуктов. Любое другое использование считается ненадлежащим и, следовательно, потенциально опасным. Изделие предназначено для применения в условиях, предусмотренных по контракту, и в пределах ограничений, указанных в соответствующих пунктах. Категорически запрещается применять изделие в качестве фритюрницы.

Допустимые условия для эксплуатации

Изделие спроектировано для работы исключительно в помещении с соблюдением соответствующих технических и производственных ограничений. Для максимально эффективной и безопасной работы изделия необходимо обеспечить соблюдение нижеследующих требований.

Изделие должно устанавливаться в подходящем месте, в котором обеспечивалось бы удобство текущей эксплуатации, а также штатного и внеочередного обслуживания. Место установки необходимо оборудовать таким образом, чтобы обеспечивалась надлежащая безопасность пользователя при проведении работ по техобслуживанию.

Помещение должно соответствовать определенным требованиям, в частности:

- максимальная относительная влажность 80%;
- минимальная температура охлаждающей воды не менее +10°C;
- пол в помещении не должен быть скользким, изделие должно стоять ровно;
- помещение должно иметь систему вентиляции и освещения в соответствии с действующими местными нормами;
- помещение должно быть оснащено для слива серых вод, а также выключателями и вентилями для отключения при необходимости ото всех коммуникаций;
- Стены/поверхности, находящиеся в непосредственной близости/контактирующие с оборудованием, должны быть огнестойкими и/или должны быть изолированы от возможных источников тепла.

Приемные испытания и гарантийные условия

Приемочные испытания: оборудование испытано изготовителем на стадии монтажа на собственном заводе. Все сертификаты приемочных испытаний будут выданы клиенту.

Гарантия: гарантийный срок составляет 12 месяцев от даты, указанной на счет-фактуре, гарантией покрываются дефектные детали, замена и транспортировка которых возлагается на покупателя. Гарантия не распространяется на электрические детали, комплектующие и любые другие съемные элементы.

Расходы на оплату труда технических специалистов, уполномоченных изготовителем устранить на предприятии клиента покрываемые гарантией дефекты, несет дистрибьютор, за исключением случаев, в которых природа дефекта такова, что клиент может без затруднений устранить его самостоятельно на месте установки. Гарантия не распространяется на все инструменты и расходные материалы, поставляемые изготовителем вместе с оборудованием.

Гарантией не покрываются работы по плановому техобслуживанию или работы, связанные с неправильной установкой. Гарантия действительна только в отношении первоначального покупателя.

Изготовитель берет на себя ответственность за оборудование в его изначальной конфигурации.

Изготовитель снимает с себя всякую ответственность за использование оборудования не по назначению, за ущерб, нанесенный в результате выполнения действий, не предусмотренных в настоящем руководстве или не уполномоченных предварительно самим изготовителем.

Гарантийные условия теряют силу в следующих случаях:

- Повреждения, вызванные транспортировкой и/или погрузочно-разгрузочными работами. При обнаружении таких повреждений заказчик должен поставить в известность продавца и перевозчика по факсу или заказным письмом с уведомлением о вручении, а также зафиксировать происшествие в сопроводительных документах. Квалифицированный специалист по установке изделия вынесет оценку возможности дальнейшей установки в зависимости от степени повреждения.

Гарантийные условия также теряют силу при наличии:

- ущерба вследствие неправильной установки;
- ущерба, вызванного износом частей из-за ненадлежащего применения изделия;
- ущерба, вызванного применением нереконмендованных запасных частей или запасных частей стороннего производителя;
- ущерба, возникшего по причине неправильного техобслуживания и/или повреждений из-за отсутствия обслуживания;
- ущерба вследствие несоблюдения требований настоящего документа.





Авторизация

Под авторизацией понимается разрешение на осуществление действий, касающихся оборудования.

Авторизация предоставляется ответственному за оборудование лицу (застройщику, покупателю, заявителю, дилеру и/или владельцу предприятия)

2. ОБЩИЕ ТРЕБОВАНИЯ ПО БЕЗОПАСНОСТИ

Предисловие

	Инструкция по эксплуатации составлена для исключительного пользования оператором общего профиля (с ограниченным кругом обязанностей и задач). Такой пользователь может быть допущен к эксплуатации изделия со включенными предохранительными устройствами и к его регулярному обслуживанию (чистке изделия).
	Пользователи, допущенные к работе с изделием, должны быть ознакомлены со всеми аспектами его эксплуатации и мерами предосторожности. Эксплуатация изделия должна осуществляться с использованием методов и средств, отвечающих требованиям по нормам безопасности.
	Настоящий документ не содержит сведений по транспортировке, установке и внеплановому техническому обслуживанию изделия, которые должны выполняться надлежащим образом подготовленными техническими специалистами.
	Обычный пользователь, которому адресован настоящий документ, может приступить к эксплуатации изделия только после завершения установки техническим специалистом (после доставки изделия, подключения его к электро-, водо- и газоснабжению и к дренажной системе).
	В настоящем документе не приводится информация по всем модификациям или вариантам конструктивного исполнения изделия. Производитель оставляет за собой право вносить изменения в документ без предварительного уведомления.



Обязанности - Запреты - Советы - Рекомендации

	При получении изделия следует вскрыть упаковку и убедиться в отсутствии повреждений во время транспортировки. При обнаружении повреждений следует немедленно уведомить о них перевозчика и отложить установку изделия. К процессу документального оформления обнаруженных повреждений следует привлечь квалифицированный персонал. Производитель не несет ответственности за ущерб, причиненный во время транспортировки.
	Запрещается выполнять любые работы посторонним лицам (включая детей, инвалидов и лиц с ограниченными физическими, психическими и умственными возможностями). Обычным пользователям запрещается выполнять любые виды работ, требующих технической квалификации и допуск для их выполнения.
	Перед началом любых работ прочитать настоящую инструкцию.
	При необходимости выполнения любых работ следует отключать изделие от электро-, газо- и водоснабжения для соблюдения мер по безопасности.
	Иметь подходящие средства индивидуальной защиты во время эксплуатации изделия. На территории ЕС действуют соответствующие директивы, касающиеся СИЗ, которые пользователь должен соблюдать во время эксплуатации изделия. Шум ≤ 70 дБ
	Не оставлять легковоспламеняющиеся предметы или материалы вблизи изделия. Не закрывать отверстия и (или) щели для вытяжки или удаления тепла.
	Для утилизации специальных отходов следовать действующим нормам.
	При загрузке и извлечении продуктов из изделия остается остаточный риск получения ожогов. Такой риск существует при случайном соприкосновении со следующими элементами: поверхности, противни, приготовляемый продукт.
	Посуду для приготовления пищи всегда размещать таким образом, чтобы она находилась в поле зрения пользователя. Во время готовки возможно вытекание жидкостей из посуды, что влечет за собой создание опасной ситуации для пользователя.
	Несоблюдение санитарно-гигиенических правил в отношении изделия влечет его преждевременный износ. Это может негативно отразиться на работе изделия и создать опасную ситуацию для пользователя.
	Категорически запрещается удалять или изменять информационные таблички и наклейки, имеющиеся на изделии.
	Бережно хранить настоящий документ и обеспечить доступ к нему для всех пользователей, допущенных для эксплуатации изделия.
	Органы управления изделия могут включаться только вручную. Повреждения в результате применения острых или заточенных предметов означает прекращение гарантийных условий.
	Для сведения риска поражения электрическим током или пожара к минимуму не следует включать или отключать изделие мокрыми руками.
	Всякий раз, когда вам нужно получить доступ к области приготовления пищи важно помнить, что остается риск ожогов. Поэтому необходимо принимать адекватные меры по защите людей

НАСТОЯЩЕЕ РУКОВОДСТВО ЯВЛЯЕТСЯ СОБСТВЕННОСТЬЮ ИЗГОТОВИТЕЛЯ. ВОСПРОИЗВЕДЕНИЕ, ДАЖЕ ЧАСТИЧНОЕ, ЗАПРЕЩЕНО.

Сведения об остаточных рисках

Несмотря на соблюдение современных производственных норм и законодательных требований в отношении производства и коммерческой реализации изделия следует учитывать наличие остаточных рисков, которые в силу определенных особенностей самого изделия невозможно устранить. Такими рисками являются нижеперечисленные.

	Остаточный риск поражения электрическим током: данный риск присутствует при работе с электрическими и/или электронными устройствами под напряжением.
	Остаточный риск получения ожогов: подобный риск существует при случайном контакте с материалами, нагреваемыми до высоких температур.
	Остаточный риск взрыва Этот риск присутствует: <ul style="list-style-type: none"> • при наличии запаха газа в помещении; • если изделие эксплуатируется при наличии в окружающем воздухе потенциально взрывоопасных веществ; • если изделие используется для приготовления пищи в закрытых контейнерах, не предназначенных для этой цели (например, банках); • если изделие применяется с воспламеняющимися жидкостями (например, спиртосодержащие).

Расположение основных компонентов

Иллюстрации носят наглядный характер и могут подвергаться изменениям.

ПАРОВАРКА И ПОДОГРЕВАТЕЛЬ ДЛЯ КАРТОФЕЛЯ ФРИ - 700

1. Рукоятка включения (см. параграф «Режимы работы и функции рукояток, кнопок и световых индикаторов»).
2. Регулятор термостата (см. параграф «Режимы работы и функции рукояток, кнопок и световых индикаторов»).
3. Варочный отсек.
4. Вентиль слива воды.

ПАРОВАРКА - 900/980

1. Рукоятка включения/термостата (см. параграф «Режимы работы и функции рукояток, кнопок и световых индикаторов»).
2. Рукоятка для наполнения водой (см. параграф «Режимы работы и функции рукояток, кнопок и световых индикаторов»).
3. Варочный отсек.
4. Вентиль слива воды.

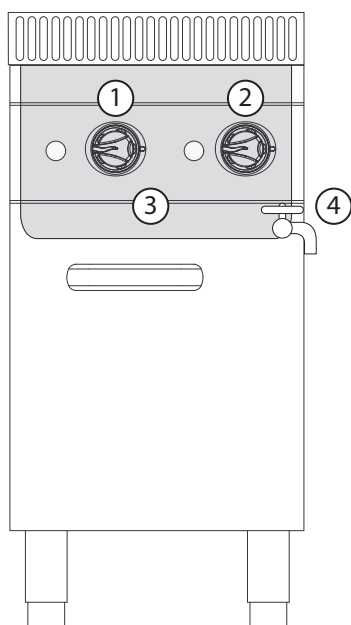



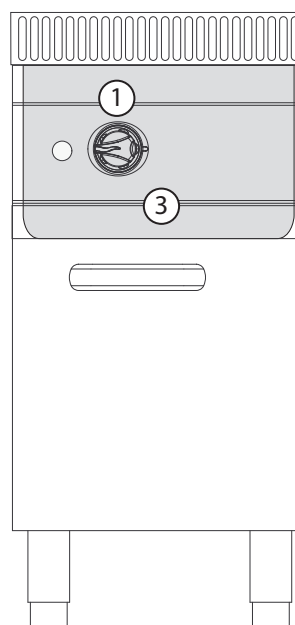

МАРМИТ



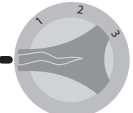
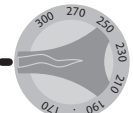
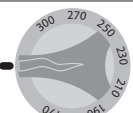

МАРМИТ

Режимы работы и функции рукояток, кнопок и световых индикаторов

Расположение кнопок на рисунках имеет исключительно наглядный характер и может подвергаться изменениям.

	Рукоятка включения (ЭЛЕКТРИЧЕСКОЕ ИЗДЕЛИЕ - 700). Выполняет две различные функции: 1. Скорость нагрева. 2. Запуск/остановка работы изделия.
	Регулятор термостата (ЭЛЕКТРИЧЕСКОЕ ИЗДЕЛИЕ - 700). Выполняет только одну функцию: 1. Регулировка температуры.
	Рукоятка включения/регулятор термостата (ИЗДЕЛИЕ, РАБОТАЮЩЕЕ НА ЭЛЕКТРИЧЕСТВЕ - 900/980). Выполняет две различные функции: 1. Запуск/останов фазы нагрева. 2. Регулировка температуры.
	Рукоятка для наполнения водой (ИЗДЕЛИЯ НА ГАЗЕ/ЭЛЕКТРИЧЕСТВЕ - 900/980). Функции: 1. Открытие потока воды. 2. Закрытие потока воды.
	Зеленый световой индикатор (ИЗДЕЛИЯ НА ГАЗЕ/ЭЛЕКТРИЧЕСТВЕ): Работа индикатора зависит от рукоятки включения. Включение индикатора означает, что изделие находится в работе.
	Желтый световой индикатор (ГАЗ/ЭЛЕКТРИЧЕСТВО): Если такой индикатор имеется, его работа зависит от регулятора термостата. Свет индикатора сигнализирует о фазе нагревания.
	Вентиль для слива воды (ИЗДЕЛИЯ НА ГАЗЕ/ЭЛЕКТРИЧЕСТВЕ). Функции: 1. Напорный кран доливки и слива воды из прослойка.

Описание способов отключения

	При отключении изделия из-за неисправности или в экстренной ситуации, если возникла непосредственная опасность для пользователя, в обязательном порядке следует изолировать изделие от электро-, водо- и газоснабжения.
	На рисунке показаны различные положения регуляторов при аварийном отключении (A1-B1-C1-D1-E1) и при штатном отключении (A2-B2-C2-D2-E2).

Отключение из-за неполадок в работе

Предохранительный термостат

Серийно устанавливается на следующих изделиях:

- Фритюрница (имеется на всех моделях)
- Опрокидывающаяся сковорода (имеется на всех моделях)
- Котел (имеется на всех моделях)
- Макароноварка (только на электрических моделях)
- Плита (имеется на всех моделях с электрической духовкой)
- Жарочная панель (на всех моделях с электропитанием (только на модели 900/980))
- Лавовый гриль (отсутствует)
- Пароварка (отсутствует)
- Плита со сплошной поверхностью (только на серии 900/980: имеется на всех моделях с газовой духовкой)

Отключение: В потенциально опасных ситуациях происходит срабатывание предохранительного термостата, который автоматически прекращает нагрев. Процесс готовки приостанавливается до устранения причин неполадки.

Повторное включение: После устранения неполадки, повлекшей за собой срабатывание предохранительного термостата, квалифицированный работник может снова включить изделие с помощью соответствующих органов управления.

3. ИНСТРУКЦИИ ПО ЭКСПЛУАТАЦИИ

Аварийное отключение

В потенциально опасной ситуации повернуть регулятор в положение «0» (A-B-C-D-E-1), соответствующее положению на схеме в зависимости от модели. См. параграф «Режимы работы и функции рукояток, кнопок и световых индикаторов».

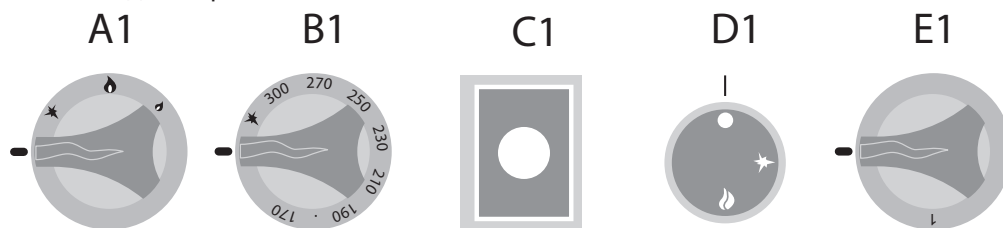

Штатное отключение в процессе работы

При необходимости временного отключения в штатном режиме выполнить следующее:

- для изделий, работающих на газе: повернуть рукоятки в положение пьезоэлектрического розжига (A-B-C-2), при этом запальник остается гореть, а поступление газа в горелку прекращается;
- для изделий, работающих от электричества: повернуть рукоятки "D2-E2" в положение "0" для прекращения нагрева.

См. параграф «Режимы работы и функции рукояток, кнопок и световых индикаторов».

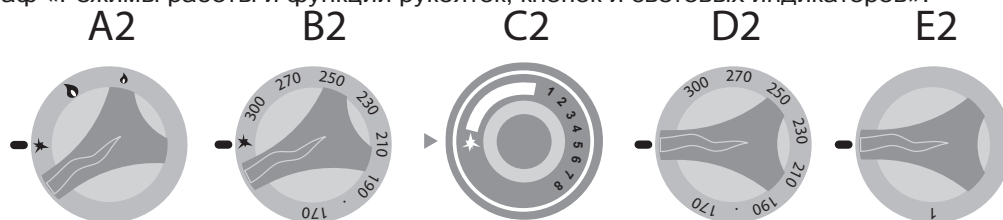

Ввод в эксплуатацию

	При первом включении и после длительного простоя оборудование должно быть тщательно очищено, чтобы удалить все остатки инородного материала (см. текущее обслуживание).
	Очистка при вводе в эксплуатацию Для очистки изделия не использовать прямонаправленные струи воды или струи воды под напором. Вручную удалить наружную защитную пленку изделия и тщательно очистить его наружные части. По окончании очистки наружных частей необходимо выполнить действия, описанные в параграфе "Ежедневный уход" (см. главу "Текущее обслуживание").

Ежедневное включение в штатном режиме

Порядок действий:

1. Проверить санитарно-гигиеническое состояние изделия.
2. Проверить должную работу вытяжной системы в помещении.
3. Вставить штекер изделия в розетку электрического питания.
4. Включить электропитание изделия, открыть подачу газа и воды.
5. Убедиться, что дренажная система свободна от засоров (если имеется).
6. Выполнить действия, описанные в параграфе «Начало готовки».

Штатное отключение и вывод из эксплуатации на длительный период

Порядок действий:

1. Перекрыть подачу на изделие газа, воды и электропитания.
2. Убедиться, что сливные вентили (если имеются) находятся в закрытом положении.
3. Проверьте отличное состояние чистоты и гигиены оборудования (см. текущее обслуживание).





В случае длительного простоя изделия принять меры по защите частей изделия от появления ржавчины (см. главу "Текущее обслуживание").

Начало готовки

	Перед выполнением работ обратиться к параграфу "Ежедневное включение в штатном режиме".
	Во время загрузки и извлечения продуктов из изделия существует остаточный риск получения ожогов. Этот риск имеется при случайном соприкосновении со следующими элементами: варочный отсек - варочная панель - посуда или приготавливаемый продукт.
	Следует принять соответствующие меры по защите. Иметь подходящие средства индивидуальной защиты во время эксплуатации изделия.
	Категорически запрещается применять изделие в качестве фритюрницы.
	Эксплуатация пароварки предусматривает наличие питьевой воды в варочном отсеке. Любое другое применение считается ненадлежащим и, следовательно, опасным.
	Эксплуатация подогревателя для картофеля фри не предусматривает использование воды. Внутри готовочного отсека следует размещать картофель фри. Любое другое применение считается ненадлежащим и, следовательно, опасным.

Заливка воды в варочный отсек пароварки



	Во время заливки воды отключать изделие от электрического питания.
	Вода из варочного отсека не должна переливаться внутрь поддонов и самого варочного отсека.

Установить вентиль слива воды из варочного отсека в закрытое положение (рис.1).

Налить вручную питьевую воду внутрь варочной камеры, соблюдать минимальный уровень (см. метку внутри варочной камеры, рис.

После окончания заливки воды установить поддоны.

Загрузка поддонов в варочный отсек пароварки

	Количество продукта внутри отсека не должно превышать 3/4 от емкости самого контейнера.
	Укладку продукта в емкость следует выполнять в месте, предусмотренном для этого.

Медленно завести емкость в варочный отсек, установив ее в предназначенное для этого углубление, и убедиться, что соблюдается «Минимальный» уровень (рис. 3).

После окончания действий по заливке воды и загрузке поддонов в варочный отсек включить изделие (см. параграф «Включение/выключение»).

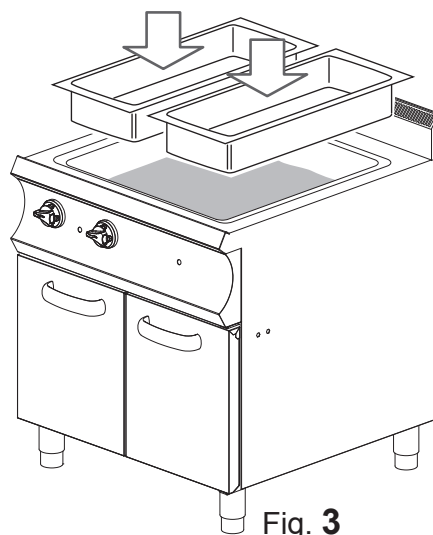
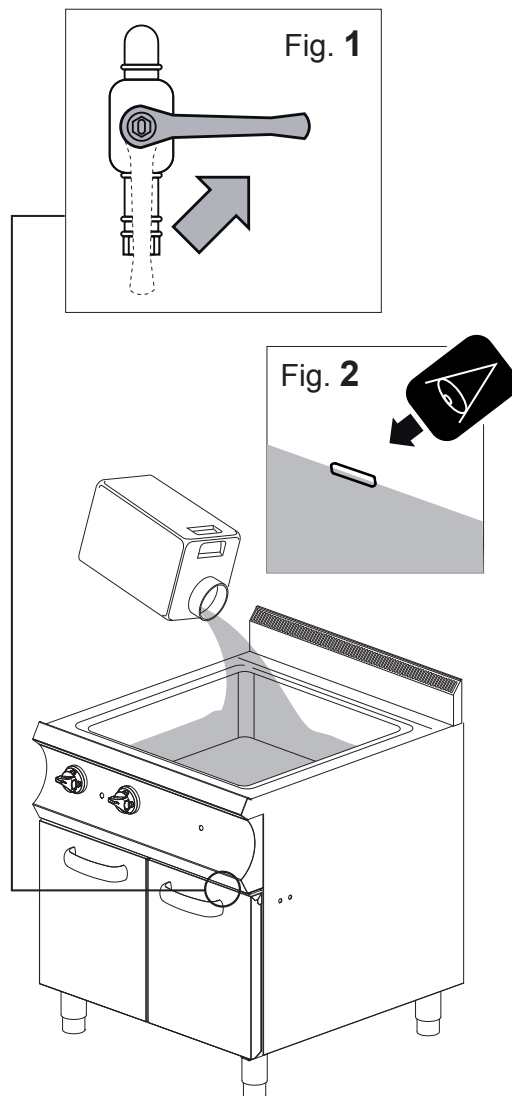



Fig. 3

Загрузка картофеля в готовочный отсек подогревателя

	Во время загрузки не превышать максимальный уровень, обозначенный внутри отсека.
	Не допускать попадания в готовочный отсек поваренной соли крупного помола, т. к. она скапливается на дне и не растворяется полностью.



Выкладывать продукт непосредственно внутрь готовочного отсека. После окончания операции включить изделие (см. параграф «Включение/выключение»).

Включение/выключение



• Подогреватель для картофеля фри

Повернуть ручку включения в положение «1» Зеленый свет индикатора сигнализирует о фазе функционирования (Рис.4).

Повернуть рукоятку в положение «0» (рис. 5), чтобы прекратить нагрев.

	Изделие может иметь дополнительный узел нагрева (инфракрасный нагреватель), установленный на специальной опоре. Инфракрасный нагреватель включается и отключается с помощью органов управления, что расположены на нем.
	<ul style="list-style-type: none"> • Нажать ON/1 для включения инфракрасного нагревателя. • Нажать OFF/0 для выключения нагревателя.

• Пароварка

	Следует включать изделие только после заливки воды внутрь варочного отсека. Не включать изделие при отсутствии воды (см. предыдущую страницу).
	При необходимости, во время эксплуатации изделия можно восстановить уровень воды внутри емкости вручную (см. Заливка воды – Паровая баня).

После заливки воды можно начинать процедуру включения/выключения изделия с выполнением следующих действий:

- Повернуть ручку включения в положение «1» Зеленый свет индикатора сигнализирует о фазе функционирования (Рис. 6).
- Для достижения рабочей температуры повернуть регулятор термостата в нужное положение (рис. 6).
- Индикатор загорается (если имеется) желтым цветом, что означает начало этапа нагревания.
- Для прекращения нагрева повернуть регулятор термостата в положение «0» (рис. 7).
- Для отключения изделия после завершения работы повернуть рукоятку включения в положение «0» (рис. 7).

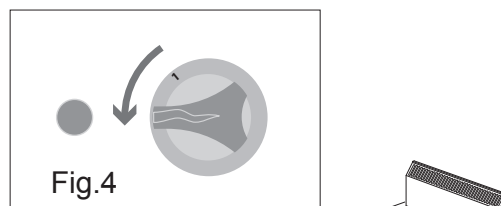

Fig.4

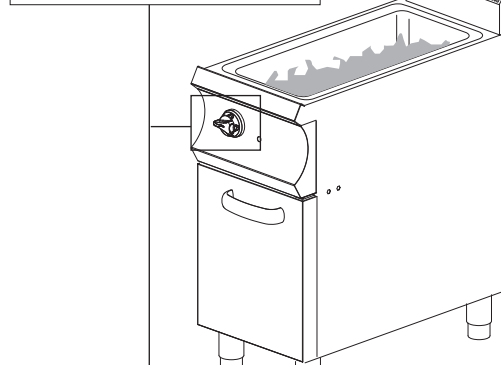

Fig.5

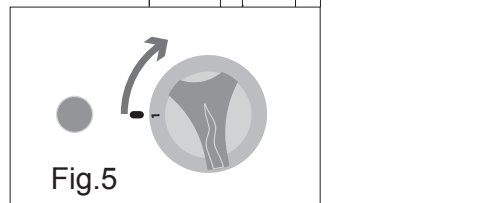

Fig.6

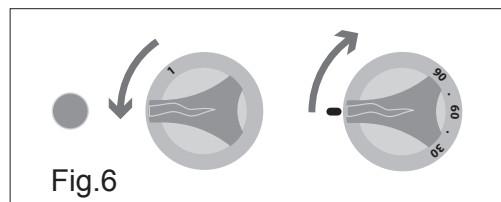
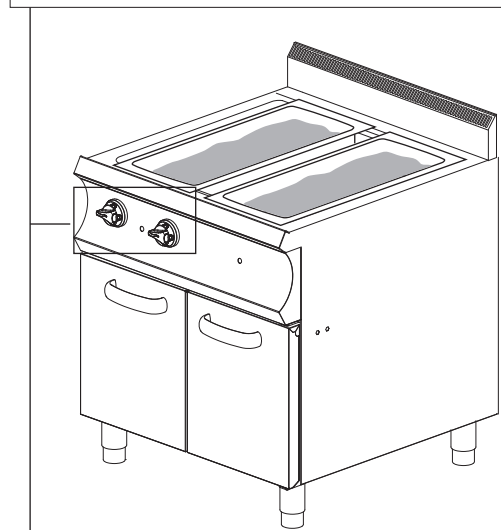
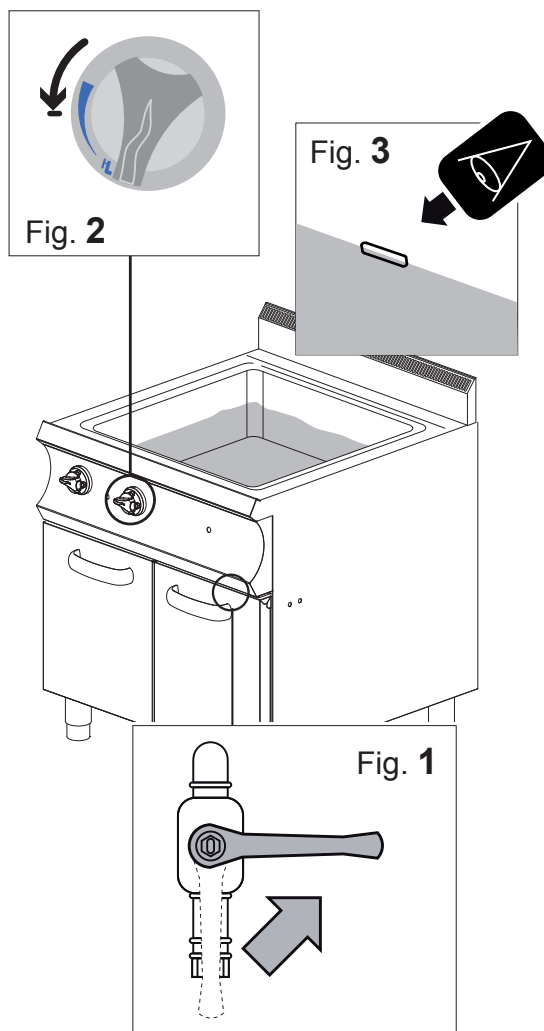

Fig.7



Пуск производства

	Перед выполнением работ обратиться к параграфу "Ежедневное включение в штатном режиме".
	Во время загрузки и извлечения продуктов из изделия существует остаточный риск получения ожогов. Этот риск имеется при случайном соприкосновении со следующими элементами: варочный отсек - варочная панель - посуда или приготавливаемый продукт.
	Следует принять соответствующие меры по защите. Иметь подходящие средства индивидуальной защиты во время эксплуатации изделия.
	Категорически запрещается применять изделие в качестве фритюрницы.
	Эксплуатация пароварки предусматривает наличие питьевой воды в варочном отсеке. Любое другое применение считается ненадлежащим и, следовательно, опасным.



Заливка воды в варочный отсек

	Во время заливки воды отключать изделие от электрического питания.
	Вода из варочного отсека не должна заливать поддоны.

Установить вентиль слива воды из варочного отсека в закрытое положение (рис.1).

Медленно повернуть рукоятку наполнения водой в положение открытия (рис. 2). Наполнить емкость до указателя «минимального уровня» (рис. 3). После окончания операции повернуть рукоятку в положение «0», чтобы закрыть поток воды.

При необходимости во время эксплуатации изделия можно доливать воду в отсек с помощью соответствующей рукоятки (открыть, долить, закрыть).

После окончания заливки воды установить поддоны

Загрузка поддонов в варочный отсек



	Количество продукта внутри отсека не должно превышать 3/4 от емкости самого контейнера.
	Укладку продукта в емкость следует выполнять в месте, предусмотренном для этого.

Медленно завести емкость в варочный отсек и установить ее в предназначенное для этого углубление (рис. 4).

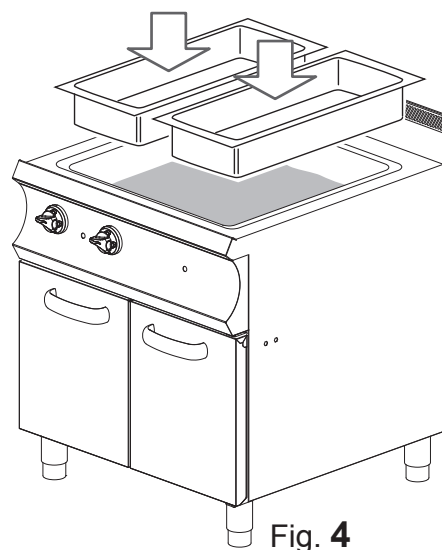
После окончания заливки воды и загрузки поддонов в отсек включить изделие (см. параграф «Включение/выключение»).



Включение/выключение

	<p>Следует включать изделие только после заливки воды внутрь варочного отсека. Не включать изделие при отсутствии воды (см. предыдущую страницу).</p>
	<p>При необходимости, во время эксплуатации изделия можно восстановить уровень воды внутри емкости с помощью соответствующей рукоятки (открыть - долить - закрыть - см. Заливка воды – Паровая баня).</p>

После окончания заливки воды приступить к процедуре включения/выключения, как описано ниже:

Для включения изделия и регулировки рабочей температуры повернуть регулятор термостата (рис. 5).

Зеленый свет индикатора сигнализирует о выполнении фазы функционирования.

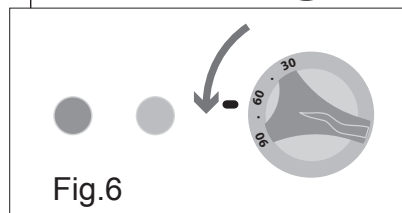
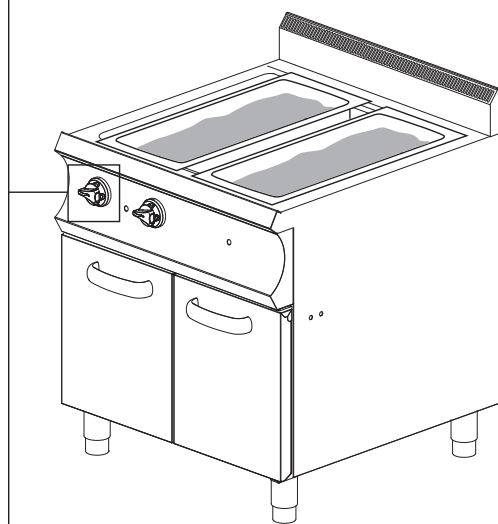
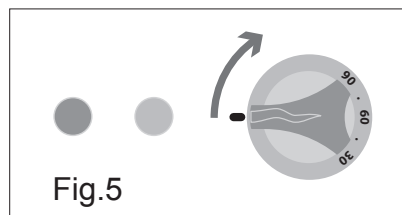

Желтый свет индикатора сигнализирует о выполнении фазы нагревания.

Чтобы прекратить нагрев и отключить изделие после завершения эксплуатации повернуть регулятор термостата в положение «0» (рис. 6).



3. ИНСТРУКЦИИ ПО ЭКСПЛУАТАЦИИ

Контроль работы

	Во время работы контролировать уровень воды в водяной бане, при необходимости добавлять до уровня (см. раздел "Заливка воды в варочную камеру").
	В процессе доливки воды во время эксплуатации имеется остаточный риск получения ожогов. Использовать соответствующие средства защиты.

Извлечение продукта

	Следует принять соответствующие меры по защите. Иметь подходящие средства индивидуальной защиты во время эксплуатации изделия.
---	--

После окончания процесса приготовления извлечь продукт из изделия с помощью соответствующих приспособлений. Разместить готовый продукт в предназначенном для этой цели месте.

После завершения действий по извлечению продукта загрузить в изделие новые продукты или выполнить действия, описанные в параграфе «Вывод из эксплуатации».

Вывод из эксплуатации

	Следует регулярно чистить изделие и удалять из него налет и/или остатки пищевых продуктов, см. главу «Текущее обслуживание»
--	---

По окончании работы следует повернуть все имеющиеся регуляторы в положение «0».

	Следует опорожнять варочный отсек пароварки после завершения каждого цикла работы (см. параграф «Слив воды из варочного отсека»).
---	---

- Проверьте отличное состояние чистоты и гигиены оборудования, см. «Техническое обслуживание».
- Перекрыть подачу на изделие газа, воды и электропитания.

Слив воды из варочного отсека пароварки

Все регуляторы изделия повернуть в положение «0» (рис. 7).

Дождаться остывания воды в варочном отсеке.
Извлечь все предметы из варочного отсека (противни, поддоны, другое).

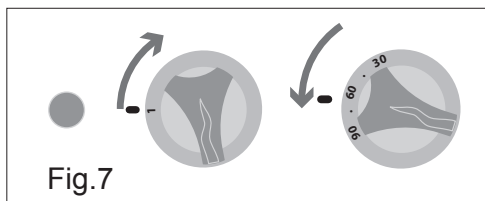
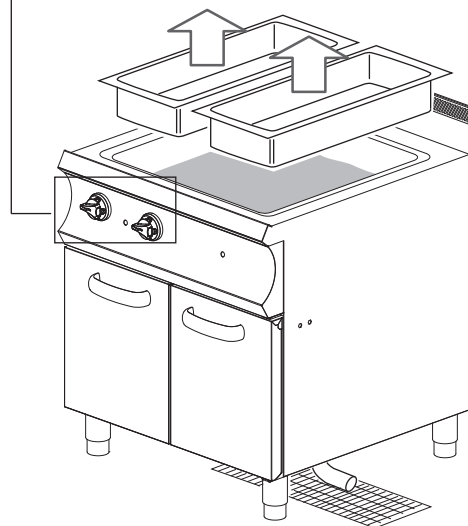

Fig.7



• А) Изделие с направленным сливом

Посредством быстроразъемного соединения подсоединить направляющий шланг к сливному вентилю.
Другой конец направляющего шланга подсоединить к устройству для сбора загрязненной воды.

Открыть сливной вентиль и дать воде вытечь через сливную трубу (рис. 11).

По завершении операций опорожнения варочного отсека закрыть сливной вентиль воды (рис. 11 А).

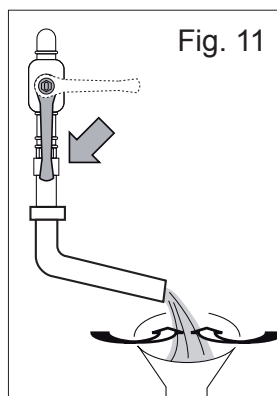

Fig. 11

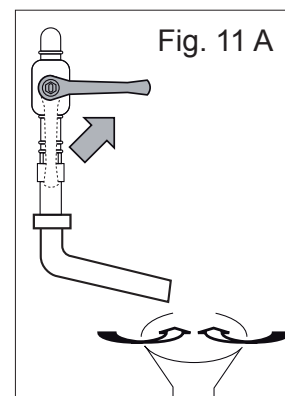



Fig. 11 A

• В) Изделие со свободным сливом

 Наполнять емкость НЕ БОЛЕЕ ЧЕМ на 3/4 от ее максимальной вместимости. Такая мера предосторожности позволяет перемещать емкость, не опасаясь случайно разлить воду

1. Установить подходящую по вместимости и типу емкость под сливной вентиль (рис. 8).
2. Медленно открыть вентиль и визуально контролировать наполнение емкости (рис. 9).
3. Закрыть вентиль, опорожнить емкость в слив для загрязненных вод (рис. 10, рис. 10А).
4. Повторять операции из пунктов 1-2-3 вплоть до полного опорожнения варочного отсека.

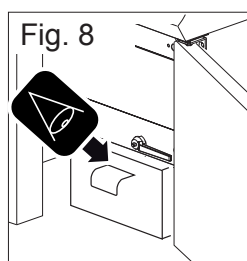

Fig. 8

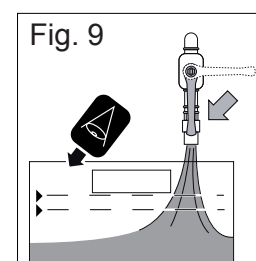

Fig. 9

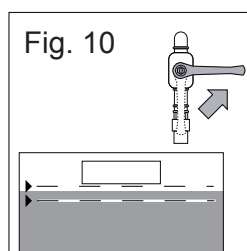

Fig. 10

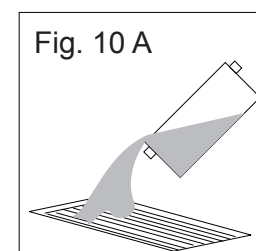

Fig. 10 A

После завершения опорожнения варочного отсека закрыть сливной вентиль для воды.

Слив воды из варочного отсека

После окончания рабочего цикла повернуть регуляторы изделия в положение «0» (рис. 7).

Дождаться остывания воды в варочном отсеке.
Извлечь все предметы из варочного отсека (противни, поддоны, другое).

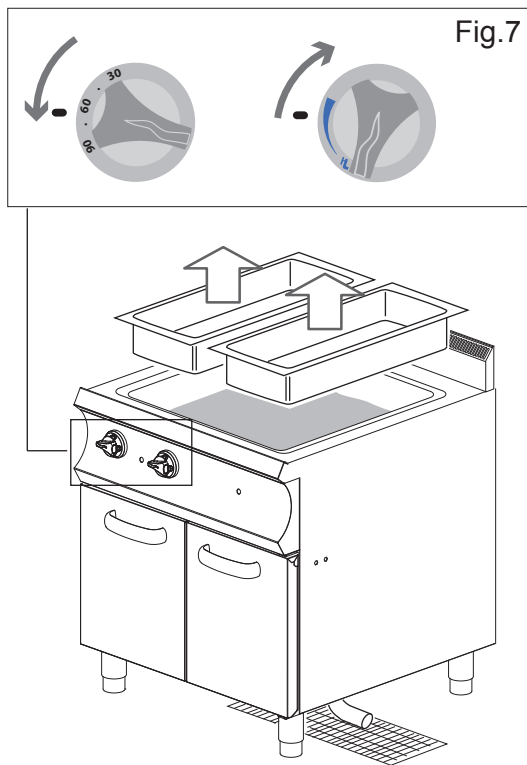

• А) Изделие с направленным сливом

Посредством быстроразъемного соединения подсоединить направляющий шланг к сливному вентилю. Подсоединить противоположный конец направляющего шланга к устройству сбора загрязненных вод.

Открыть сливной вентиль и дать воде вытечь через сливную трубу (рис. 11).

По завершении операций опорожнения варочного отсека закрыть сливной вентиль воды (рис. 11 А).

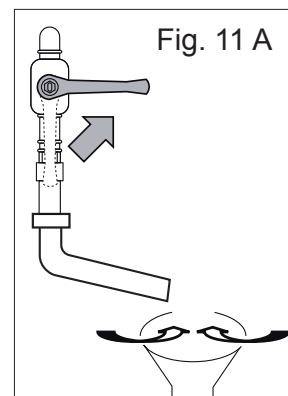
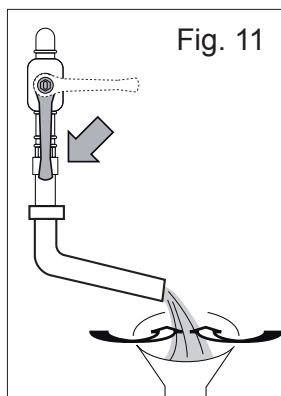

• В) Изделие со свободным сливом

 Наполнять емкость НЕ БОЛЕЕ ЧЕМ на 3/4 от ее максимальной вместимости. Такая мера предосторожности позволяет перемещать емкость, не опасаясь случайно разлить воду.





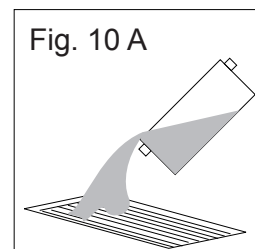
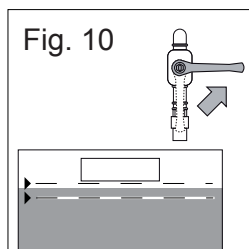
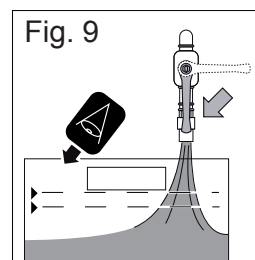
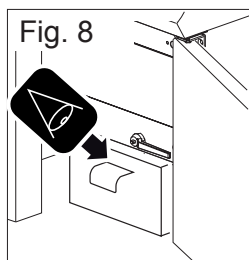















1. Установить подходящую по вместимости и типу емкость под сливной вентиль (рис. 8).
2. Медленно открыть вентиль и визуально контролировать наполнение емкости (рис. 9).
3. Закрыть вентиль, опорожнить емкость в слив для загрязненных вод (рис. 10, рис. 10 А).
4. Повторять операции из пунктов 1-2-3 вплоть до полного опорожнения варочного отсека.

После завершения опорожнения варочного отсека закрыть сливной вентиль для воды.





4. ТЕКУЩЕЕ ТЕХОБСЛУЖИВАНИЕ

Обязанности - Запреты - Советы - Рекомендации



	Если изделие соединено с дымоходом, следует очищать дымоотводную трубу согласно местным нормативным требованиям (дополнительные сведения следует запросить у организации, выполнявшей установку).
	Для поддержания изделия в безукоризненном техническом состоянии следует не реже одного раза в год проводить его техническое обслуживание силами уполномоченного технического специалиста.
	Запрещается выполнять любые работы посторонним лицам (включая детей, инвалидов и лиц с ограниченными физическими, психическими и умственными возможностями). Запрещается выполнять любые работы без предварительного просмотра всей документации.
 	Всякий раз, когда вам нужно получить доступ к области приготовления пищи важно помнить, что остается риск ожогов. Поэтому необходимо принимать адекватные меры по защите людей
 	Для выполнения работ по уходу и текущему обслуживанию в условиях безопасности всякий раз отключать изделие от электроснабжения.
	Иметь подходящие средства индивидуальной защиты во время эксплуатации изделия. На территории ЕС действуют соответствующие директивы, касающиеся СИЗ, которые пользователь должен соблюдать во время эксплуатации изделия.
	Изделие предназначено для приготовления пищевых продуктов. Следует поддерживать изделие и окружающее его пространство в чистоте. Несоблюдение санитарно-гигиенических норм может стать причиной преждевременного износа изделия и создать опасные для пользователя ситуации.
	Загрязнения, скапливающиеся вокруг источников тепла, могут воспламениться во время эксплуатации изделия и создать угрозу жизни и здоровью пользователя. Изделие следует регулярно чистить, удаляя все загрязнения и/или остатки пищевых продуктов.
	Химическое воздействие соли и/или уксуса, а также других кислотосодержащих продуктов может вызвать коррозию варочной поверхности. После окончания процесса готовки с использованием таких веществ изделие следует тщательно вымыть с моющим средством, обильно промыть водой и тщательно осушить.
	Бережно относиться к поверхностям из нержавеющей стали, избегать применения разъедающих веществ, не использовать абразивные материалы или острые приспособления.
	Химические свойства моющего средства для варочной панели должны отвечать определенным требованиям: pH выше 12, без содержания хлоридов или аммиака, вязкость и плотность как у воды. Для чистки наружных и внутренних частей изделия использовать неагрессивные средства (бытового типа для чистки стали, стекла и эмали).
	Следует внимательно читать информацию на этикетках таких средств. Использовать подходящие средства индивидуальной защиты в зависимости от выполняемых работ (см. соответствующие обозначения на упаковке).
	Для очистки изделия не использовать прямонаправленные струи воды или струи воды под напором. Промывать поверхности водопроводной водой, протирать впитывающей салфеткой или другим неабразивным материалом.
	В случае длительного простоя отключить изделие ото всех коммуникаций, а также выполнить тщательную очистку всех его внутренних и наружных поверхностей.
	Перед началом любых работ по уходу, описанных далее, пользователь в обязательном порядке должен прочитать всю инструкцию.
   	Утилизацию отходов следует выполнять с соблюдением действующих нормативных требований.

	<p>Ежедневный уход</p> <p>Удалить все предметы из варочного отсека.</p> <p>При помощи пульверизатора нанести на все поверхности (варочный отсек, крышка и все открытые поверхности) жидкое моющее средство. Неабразивной губкой тщательно очистить все изделие вручную.</p> <p>Затем обильно промыть водопроводной водой (не использовать прямые струи воды под напором).</p> <p>См. «Слив воды из пароварки»: дать воде вытечь из варочного отсека через сливной вентиль. Открывать сливной вентиль только удостоверившись, что слив свободен от засоров.</p> <p>Тщательно высушить варочный отсек неабразивной тканью. При необходимости повторить вышеописанные действия для нового цикла очистки.</p> <p>После завершения описанных операций закрыть сливной вентиль.</p>
	<p>Чистка перед отключением на длительный период</p> <p>В случае длительного простоя необходимо выполнить порядок действий, предусмотренный для ежедневного ухода.</p> <p>После завершения операций принять меры по защите подверженных ржавчине частей следующим образом:</p> <ul style="list-style-type: none"> • для очистки частей использовать теплый слабый мыльный раствор; • тщательно промыть части, не использовать прямые струи воды под напором; • аккуратно высушить все поверхности с помощью неабразивного материала; • На все поверхности из нержавеющей стали нанести тонкий слой вазелина при помощи неабразивной ткани. <p>Если изделие имеет дверцы с резиновыми прокладками, оставить их приоткрытыми, а на резиновые прокладки нанести слой талька.</p> <p>Регулярно проветривать оборудование и помещения.</p>

Сводная таблица: квалификация - работы - частота обслуживания

	<p>Обычный пользователь Лицо, допущенное к эксплуатации изделия с включенными предохранительными устройствами и к его текущему обслуживанию.</p>
	<p>Технический специалист Пользователь-специалист, допущенный к перемещению, транспортировке, установке, обслуживанию, ремонту и утилизации изделия.</p>

	ВИД РАБОТ	ПЕРИОДИЧНОСТЬ РАБОТ
	Очистка при вводе в эксплуатацию	После доставки и установки
	Уход за изделием	Ежедневно
	Уход за поверхностями в контакте с пищевыми продуктами	Ежедневно
	Проверка термостата	Ежегодно

	При обнаружении неисправности рядовой оператор должен произвести первый осмотр с целью установить причину неполадки и, если он уполномочен, устранить ее и восстановить правильную работу оборудования.
	Если не представляется возможным устранить причину неисправности, необходимо выключить оборудование, отсоединить его от сети электропитания и закрыть все питающие краны, а затем обратиться в уполномоченную службу технической поддержки.
	Уполномоченный технический специалист может вмешаться, если рядовой оператор не смог определить причину неисправности или если для восстановления правильной работы оборудования необходимо выполнить работы, которые рядовой оператор не уполномочен выполнять.

Поиск и устранение неисправностей

	При возникновении неисправностей изделия таблица ниже поможет устранить наименее серьезные из них
---	---

ТИП НЕИСПРАВНОСТИ	ВОЗМОЖНАЯ ПРИЧИНА	РЕШЕНИЕ
Изделие не включается	<ul style="list-style-type: none"> • Главный выключатель не подключен • Сработало устройство защитного отключения или магнитотермический выключатель 	<ul style="list-style-type: none"> • Подключить главный выключатель • Вернуть УЗО или автомат в исходное положение
Вода не сливается из варочного отсека.	<ul style="list-style-type: none"> • Засорен слив. 	<ul style="list-style-type: none"> • Прочистить фильтр слива • Освободить слив от засора.
Внутренние стенки бака покрыты известковым налетом	<ul style="list-style-type: none"> • Повышенная жесткость воды, не работает смягчитель воды. 	<ul style="list-style-type: none"> • Подсоединить изделие к устройству для умягчения воды. • Заменить средство для смягчения. • Удалить известковый налет из варочного отсека
Пятна на стенках варочного отсека	<ul style="list-style-type: none"> • Низкое качество воды • Неэффективное моющее средство • Недостаточное ополаскивание после мойки 	<ul style="list-style-type: none"> • Предусмотреть фильтрацию воды (см. информацию о смягчителе воды) • Использовать рекомендованное моющее средство • Еще раз выполнить ополаскивание
Изделие не включается.	<ul style="list-style-type: none"> • Главный выключатель не подключен • Сработало устройство защитного отключения или магнитотермический выключатель 	<ul style="list-style-type: none"> • Подключить главный выключатель • Вернуть УЗО или автомат в исходное положение
Световые индикаторы не работают.	<ul style="list-style-type: none"> • Главный выключатель не подключен • Сработало устройство защитного отключения или магнитотермический выключатель 	<ul style="list-style-type: none"> • Подключить главный выключатель • Вернуть УЗО или автомат в исходное положение

	Если не представляется возможным устранить причину неисправности, необходимо выключить оборудование, отсоединить его от сети электропитания и закрыть все питающие краны, а затем обратиться в уполномоченную службу технической поддержки.
---	---



5. УТИЛИЗАЦИЯ

Вывод из эксплуатации и утилизация изделия



УТИЛИЗАЦИЮ МАТЕРИАЛОВ В ОБЯЗАТЕЛЬНОМ ПОРЯДКЕ СЛЕДУЕТ ВЫПОЛНЯТЬ СОГЛАСНО ЗАКОНОДАТЕЛЬНЫМ НОРМАМ СТРАНЫ, ГДЕ ПРОИСХОДИТ ВЫВОД ИЗДЕЛИЯ ИЗ ЭКСПЛУАТАЦИИ

В соответствии с директивами (см. н. 0,1 секция), касающимися ограничения использования вредных веществ при производстве электрического и электронного оборудования, а также утилизации отходов значок перечеркнутого мусорного бака на оборудовании или его упаковке указывает, что изделие в конце своего жизненного цикла должно утилизироваться отдельно от прочих отходов.

Раздельная утилизация этого оборудования после завершения его срока службы организуется и осуществляется производителем. Для утилизации настоящего изделия пользователь должен обратиться к производителю и следовать его указаниям по раздельной утилизации изделия в конце его срока службы. Надлежащим образом организованный раздельный сбор и последующее направление изделия на вторичную переработку и утилизацию при соблюдении норм по охране окружающей среды способствует избеганию негативных воздействий на окружающую среду и на здоровье людей, а также обеспечивает повторное использование и/или переработку материалов, из которых состоит изделие. Незаконная утилизация изделия пользователем ведет к применению административных санкций, предусмотренным действующим законодательством.



Вывод из эксплуатации и демонтаж оборудования должны выполняться только квалифицированным персоналом

Утилизация отходов



Во время эксплуатации и технического обслуживания не допускать попадания в окружающую среду загрязняющих материалов (масел, смазок и проч.). Принять меры к раздельной утилизации в зависимости от материалов, составляющих изделие, и при соблюдении действующего законодательства

Незаконная утилизация отходов предполагает применение санкций, предусмотренных действующим на территории страны утилизации законодательством.

