

08/2009

Mod:SPS/120W

Production code: COREMIX 120 WATER



*Gentile Cliente,
ci congratuliamo con Lei per avere scelto un prodotto di qualità
che sicuramente risponderà alle Sue aspettative.*

*RingraziandoLa per la preferenza accordataci,
La invitiamo cortesemente a prendere attenta visione
di questo manuale di istruzioni prima di utilizzare
il Suo nuovo apparecchio.*

SOMMARIO

1	CONSIGLI IMPORTANTI E PRECAUZIONI PER LA SICUREZZA	4	6	USO DELL'APPARECCHIO	11
			6.1	Avvertenze	11
2	DISPOSITIVI PER LA SICUREZZA	5	6.2	Comandi ed indicatori	12
2.1	Sensore magnetico	5	6.3	Programmazione ciclo di pastorizzazione	13
3	DATI TECNICI	5	6.4	Produzione	14
3.1	Targhetta dati tecnici e marcatura CE	5	6.5	Lavaggio parziale del rubinetto	16
3.2	Livello di pressione acustica	5	7	LAVAGGIO	17
4	TRASPORTO E DISIMBALLAGGIO	6	7.1	Lavaggio accurato della vasca	17
4.1	Trasporto dell'apparecchio imballato	6	7.2	Lavaggio completo e accurato del rubinetto	18
4.2	Disimballaggio	6	8	MANUTENZIONE	18
5	INSTALLAZIONE	7	8.1	Manutenzione durante lo smontaggio dei componenti	19
5.1	Collocazione e controllo delle parti	7	8.2	Controllo dei dispositivi per la sicurezza	19
5.2	Rimontaggio delle parti della macchina	8	8.3	Manutenzione annuale	20
5.3	Collegamento alla rete elettrica	8	9	PERIODI DI INATTIVITÀ	20
5.4	Collegamento alla rete idrica	9	10	MALFUNZIONAMENTI	20
5.5	Verifica iniziale del funzionamento	10			

ATTENZIONE:



**PERICOLO GENERICO
O MECCANICO**



**TENSIONE ELETTRICA
PERICOLOSA**



**TEMPERATURA
PERICOLOSA**

IL TESTO IN MAIUSCOLO, EVIDENZIATO DA UNO DEI SIMBOLI SOPRA RIPORTATI, CONTIENE AVVERTENZE CHE, SE NON SEGUITE, POTREBBERO CAUSARE PERICOLO ALLE PERSONE.



Il testo in minuscolo, evidenziato da questo simbolo, contiene avvertenze che, se non seguite, potrebbero creare danni o malfunzionamenti all'apparecchio, oppure fare decadere la qualità del prodotto.

1 CONSIGLI IMPORTANTI E PRECAUZIONI PER LA SICUREZZA



LEGGERE ATTENTAMENTE LE AVVERTENZE CONTENUTE NEL PRESENTE MANUALE DI ISTRUZIONI PRIMA DI INSTALLARE E DI UTILIZZARE L'APPARECCHIO. QUESTE AVVERTENZE SONO STATE REDATTE PER LA SICUREZZA D'INSTALLAZIONE, USO E MANUTENZIONE.

- Il presente manuale di Istruzioni per l'Uso, collocato sopra l'apparecchio nell'interno dell'imballo e corredato del Libretto Tecnico, della dichiarazione CE di conformità, nonché della scheda delle prove elettriche, è parte integrante del pastorizzatore (definito anche, nel presente manuale di istruzioni, più semplicemente con il termine apparecchio) e dovrà essere conservato integralmente per qualsiasi futura consultazione.
- Il Libretto Tecnico dovrà essere sempre fornito, unitamente all'apparecchio, al personale tecnico del Servizio Assistenza o ai Manutentori ai quali richiederete eventuali interventi.
- Nel caso di vendita o trasferimento dell'apparecchio ad altra persona, tutta la suddetta documentazione deve essere consegnata al nuovo utilizzatore, affinché possa essere messo al corrente del funzionamento e delle relative informazioni tecniche ed avvertenze per la sicurezza.

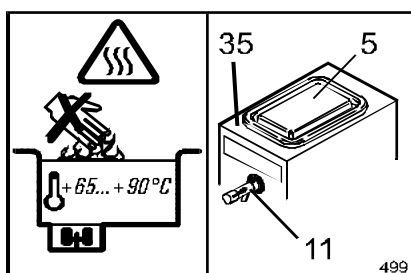

RISCHIO RESIDUO: IL PRODOTTO, DURANTE IL TRATTAMENTO DI PASTORIZZAZIONE, VIENE PORTATO AD ALTE TEMPERATURE (+65...90°C). IL CONTATTO CON ESSO, CON IL COPERCHIO [5], CON IL RUBINETTO [11] E CON IL PIANO DELL'APPARECCHIO [35] PUÒ CAUSARE GRAVI LESIONI. SI RACCOMANDA PERTANTO DI:

- Controllare sempre che il ciclo di pastorizzazione sia terminato o comunque che la temperatura del prodotto visualizzata sul display sia sufficientemente bassa prima di aprire il coperchio o il rubinetto di prelievo;
- Fare sempre molta attenzione in caso di interruzione dell'alimentazione elettrica durante il ciclo di pastorizzazione, poiché la temperatura della miscela nella vasca potrebbe essere alta ed il termometro dell'apparecchio non può segnalarla;
- Se non si è sicuri che la temperatura della miscela sia sufficientemente bassa, non aprire mai il coperchio o il rubinetto di prelievo, se non in caso di estrema necessità. In tal caso indossare sempre idonee protezioni personali (guanti, tuta ecc.) per evitare il contatto diretto con il prodotto.



NON INSERIRE LE DITA O OGGETTI NELLE GRIGLIE O NELLE FERITOIE DELL'APPARECCHIO.



NON RIMUOVERE, SPOSTARE O NASCONDERE MAI E PER NESSUN MOTIVO NESSUNA DELLE ETICHETTE APPLICATE SULL'APPARECCHIO.



NON APRIRE MAI LE PANNELLATURE DI PROTEZIONE. L'APPARECCHIO NON CONTIENE ALL'INTERNO PARTI GESTIBILI DALL'UTILIZZATORE.



L'UTILIZZATORE NON DEVE ESEGUIRE OPERAZIONI CHE NON SIANO ESPLICITAMENTE CONTENUTE NEL PRESENTE MANUALE D'ISTRUZIONI PER L'USO. QUALSIASI OPERAZIONE CHE RICHIEDA ATTREZZI NON IN DOTAZIONE ALL'APPARECCHIO È RISERVATA ESCLUSIVAMENTE AL SERVIZIO ASSISTENZA O A PERSONALE TECNICO ABILITATO.

- Prima di procedere a qualsiasi operazione che richieda l'accesso alle parti in movimento (ad esempio l'agitatore) togliere sempre l'alimentazione elettrica all'apparecchio.
- Qualsiasi modifica si rendesse necessaria all'impianto elettrico, dovrà essere effettuata esclusivamente da personale professionalmente qualificato ed abilitato.
- Qualsiasi utilizzo dell'apparecchio che non sia quello della produzione di miscela pastorizzata per gelato, è da considerarsi improprio.
- Non alimentare e/o azionare l'apparecchio quando è privo di qualsiasi parte, ad eccezione dei casi specifici previsti.
- L'apparecchio è stato progettato per essere utilizzato da persone adulte: evitare che i bambini si avvicinino con l'intento di giocarvi.
- Modificare o tentare di modificare questo apparecchio, oltre a far decadere qualsiasi forma di garanzia, può essere pericoloso.

- Utilizzare sempre parti di ricambio originali.
- Allorchè si decida di non utilizzare più l'apparecchio, si raccomanda di renderlo inoperante tagliandone il cavo di alimentazione (dopo aver staccato la spina dalla presa di alimentazione elettrica). Si raccomanda inoltre di:
 - evitare di disperdere nell'ambiente il gas frigorifero e l'olio contenuti nell'apparecchio;
 - effettuare lo smaltimento e/o recupero dei materiali in base alle disposizioni locali vigenti in materia.

2 DISPOSITIVI PER LA SICUREZZA



NON MANOMETTERE MAI I DISPOSITIVI DI SICUREZZA E NON UTILIZZARE L'APPARECCHIO SE I DISPOSITIVI DI SICUREZZA RISULTASSERO DANNEGGIATI O MALFUNZIONANTI.



IL COSTRUTTORE DECLINA OGNI RESPONSABILITÀ PER EVENTUALI DANNI A PERSONE O COSE CAUSATE DALLA MANOMISSIONE O DALLA NEUTRALIZZAZIONE DI TALI DISPOSITIVI O DEI CIRCUITI AD ESSI ASSOCIATI.

2.1 Sensore magnetico

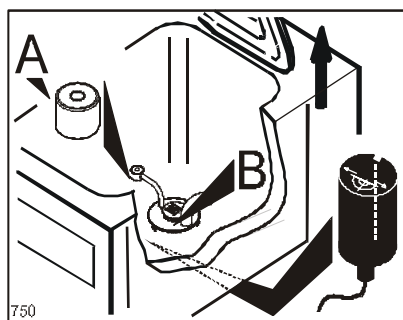

Questo dispositivo di sicurezza, costituito da un magnete [1] di tipo approvato e da un contatto magnetico [2] ha lo scopo di evitare gli infortuni causati dalla partenza accidentale dell'agitatore. Di conseguenza, l'apparecchio non può funzionare senza magnete, se viene rimosso il magnete [A] oppure il coperchio della girante [B] l'agitatore si arresta immediatamente.



DURANTE IL NORMALE UTILIZZO, L'APPARECCHIO DEVE ESSERE FERMATO SOLO MEDIANTE GLI APPOSITI PULSANTI SULLA TASTIERA DI COMANDO.

3 DATI TECNICI

3.1 Targhetta dati tecnici e marcatura CE

	MOD.		
	S/N	ANNO	
	V	Hz	Ph
	Kw	A	
	GAS R	gr	
	GAS R	gr	

La targhetta dati tecnici e marcatura CE non deve essere rimossa. È posizionata sulla parte posteriore dell'apparecchio ed indica:

- il nome e l'indirizzo del fabbricante [F];
- la designazione del modello [MOD.] e relativo numero di serie [S/N];
- il tipo [GAS] e la quantità [gr] del gas frigorifero contenuto;
- l'anno di costruzione [ANNO];
- i valori della tensione [V], della frequenza [Hz] e del numero di fasi [Ph], nonché gli assorbimenti elettrici di potenza [kW] e corrente [A];
- la marcatura CE;
- il simbolo per lo smaltimento del prodotto [G];

3.2 Livello di pressione acustica

Il livello di pressione acustica continuo equivalente ponderato del Vostro apparecchio è indicato nel Libretto Tecnico (sezione Dati Tecnici). Le misurazioni sono state eseguite in condizioni operative ad 1 metro dalla superficie dell'apparecchio ed a 1,60 metri di altezza dal suolo, durante il funzionamento.

4 TRASPORTO E DISIMBALLAGGIO

Nota: si consiglia di far effettuare le operazioni di trasporto, disimballaggio ed installazione dal Servizio Assistenza o da tecnici abilitati e dotati di attrezzatura idonea.

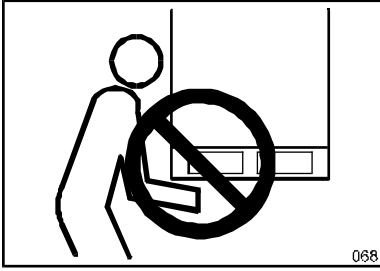

PER SOLLEVARE L'APPARECCHIO UTILIZZARE SEMPRE UN DISPOSITIVO DI SOLLEVAMENTO CON PORTATA ADEGUATA. PUÒ ESSERE PERICOLOSO O DANNOSO PER LA SALUTE TENTARE DI SOLLEVARLO MANUALMENTE.

I pesi, netto e con imballo, di questo apparecchio sono riportati sia nei documenti di accompagnamento, che all'esterno dell'imballo stesso.



Al fine di evitare che l'olio contenuto nel compressore defluisca nel circuito frigorifero, è necessario che l'apparecchio resti sempre in posizione verticale, sia durante il trasporto che durante l'installazione e l'uso. Rispettare le indicazioni poste sull'imballo.

4.1 Trasporto dell'apparecchio imballato

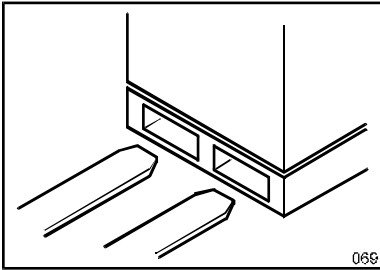

L'imballo è stato progettato per assicurare all'apparecchio il massimo grado di protezione dagli urti e dagli agenti esterni.

È perciò consigliabile trasportare l'apparecchio imballato il più vicino possibile al punto in cui verrà installato.

Per spostare l'apparecchio imballato, utilizzare un elevatore o un carrello per bancali, inserendone le forche nelle aperture del basamento.

4.2 Disimballaggio

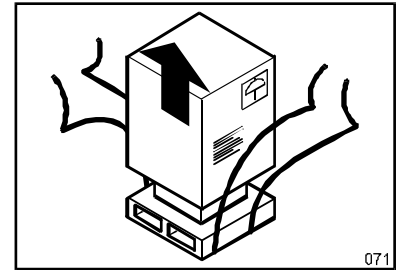
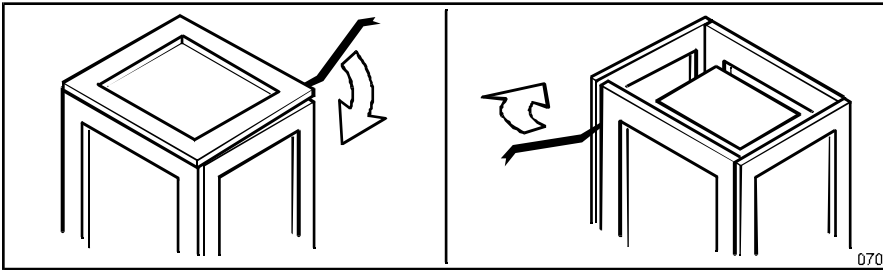

- IMBALLO IN LEGNO: schiodare il pannello superiore, quindi separare i pannelli laterali;
- IMBALLO IN CARTONE: tagliare le reggie e sfilare il cartone verso l'alto;

Dopo aver aperto l'imballo, assicurarsi dell'integrità dell'apparecchio. In caso di dubbio non utilizzarlo e rivolgersi al Distributore che Ve lo ha venduto.

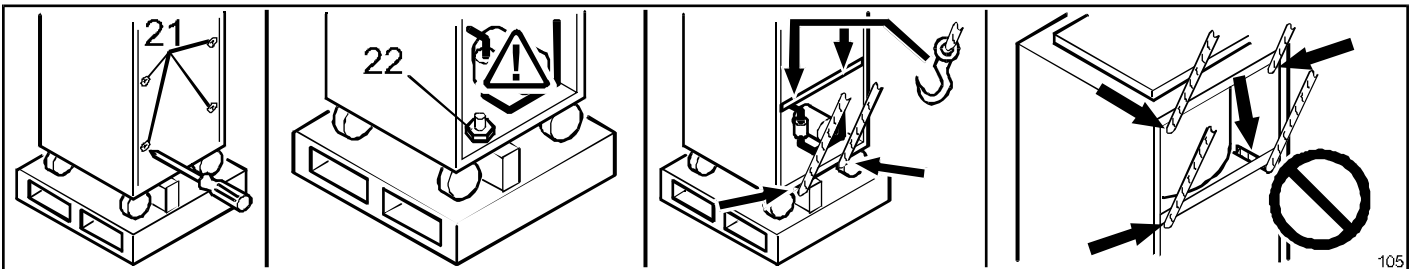

L'APERTURA DEI PANNELLI LATERALI È CONSENTITA SOLAMENTE AL SERVIZIO DI ASSISTENZA O A TECNICI ABILITATI E DEVE ESSERE ESEGUITA PRIMA DI EFFETTUARE IL COLLEGAMENTO ALLA RETE ELETTRICA. FARE ATTENZIONE A NON DANNEGGIARE O MANOMETTERE LE PARTI INTERNE.

- rimuovere entrambi i pannelli laterali svitando le relative viti di fissaggio [21];
- individuare e svitare i bulloni [22] che fissano il telaio dell'apparecchio al basamento dell'imballo;

i **L'uscita del cavo di alimentazione si trova sul lato inferiore dell'apparecchio. Durante il sollevamento, fare attenzione a non danneggiarlo.**

- sollevare l'apparecchio dal basamento agendo possibilmente sul lato inferiore in prossimità delle ruote, e comunque solo sulle parti portanti del telaio. Rimuovere il basamento ed appoggiare l'apparecchio sul pavimento evitando urti;

i **NON introdurre oggetti, funi o staffe per il sollevamento ATTRAVERSO la macchina, perché potrebbero danneggiare le parti interne.**

- richiudere i pannelli laterali;
- riporre o smaltire l'imballo, che è realizzato con materiali interamente riciclabili (♻️).

5 INSTALLAZIONE

! **L'INSTALLAZIONE DEVE ESSERE EFFETTUATA ESCLUSIVAMENTE DA PERSONALE TECNICO QUALIFICATO ED ABILITATO, IN OTTEMPERANZA ALLE NORME VIGENTI ED ATTENENDOSI ALLE SEGUENTI ISTRUZIONI.**

5.1 Collocazione e controllo delle parti

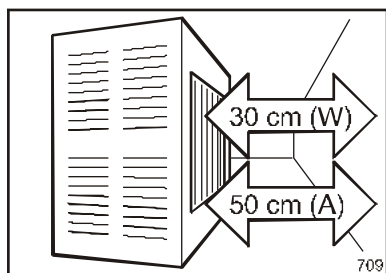

L'apparecchio deve essere posizionato sul pavimento, su una superficie piana ed orizzontale.

Installare l'apparecchio lontano da fonti di calore, evitando l'esposizione diretta ai raggi solari ed in modo che l'aria circoli liberamente intorno ad ogni lato di esso.

i **Le macchine con CONDENSAZIONE AD ARIA necessitano di almeno 50 cm di spazio libero davanti alla griglia del condensatore, per assicurare il corretto funzionamento dell'impianto frigorifero. Ulteriori notizie sono riportate nel Libretto Tecnico (sezione Caratteristiche Tecniche).**

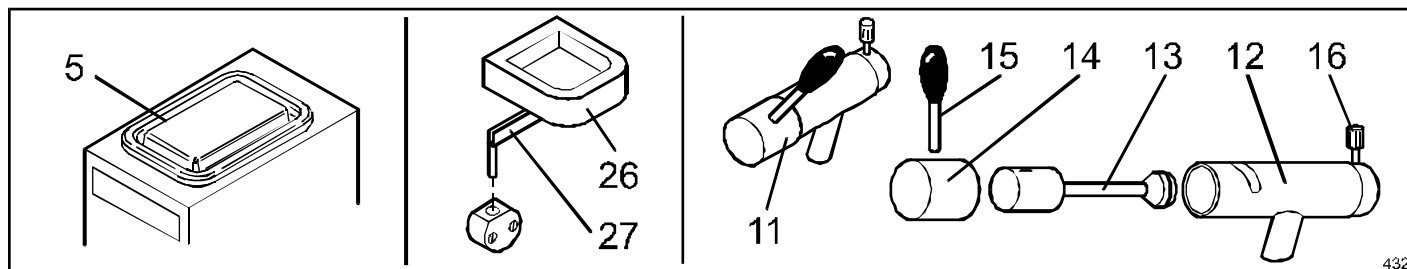

Assicurarsi che l'apparecchio sia completo dei seguenti componenti (in quantità doppia nei modelli con 2 vasche):

- coperchio [5] posizionato sulla vasca dell'apparecchio;
- balconcino raccogliacqua [26] completo di staffa [27];
- rubinetto di prelievo [11] composto da: corpo [12]; pistone [13]; copertura [14]; leva [15]; pomello di fissaggio [16];
- tutta la **documentazione tecnica** (oltre al presente manuale): il Libretto Tecnico, la Dichiarazione di conformità CE e la Scheda delle Prove Elettriche.

5.2 Rimontaggio delle parti della macchina

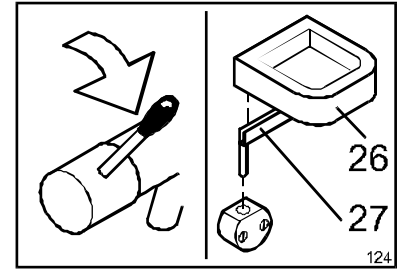
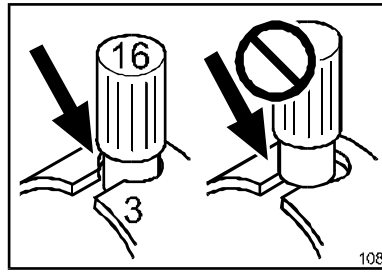
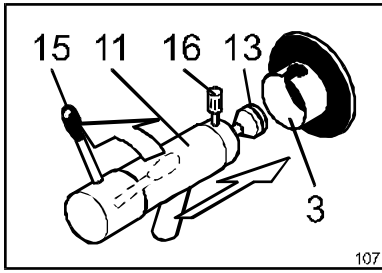

- Prima di inserire il rubinetto, ruotare la leva [15] completamente a SINISTRA (posizione APERTA) altrimenti il rubinetto potrebbe non inserirsi completamente nel bocchettone;
- allentare (senza svitarlo completamente) il pomello zigrinato di fissaggio [16];
- se necessario, lubrificare con grasso per alimenti (ad esempio vaselina) l'estremità del pistone [13], l'interno del bocchettone [3] e le relative guarnizioni;
- inserire a fondo il rubinetto [11] nel bocchettone [3] e serrare il pomello di fissaggio [16];



Verificare che la testa del pomello [16] vada ad alloggiarsi correttamente nell'innesto del bocchettone [3], altrimenti le guarnizioni possono danneggiarsi e causare perdite di liquido.

- ruotare la leva del rubinetto completamente verso DESTRA (posizione CHIUSA), verificando che ciò avvenga senza eccessivi sforzi meccanici;
- installare il balconcino raccogliocce [26] (completo della relativa staffa [27]) sul pannello frontale.

5.3 Collegamento alla rete elettrica



LA TENSIONE D'ALIMENTAZIONE RICHIESTA DALLA MACCHINA È ELEVATA, E PERTANTO È PARTICOLARMENTE PERICOLOSA. LE OPERAZIONI SUI CIRCUITI ELETTRICI DI ALIMENTAZIONE DEVONO ESSERE EFFETTUATE A REGOLA D'ARTE DA PERSONALE QUALIFICATO ED ABILITATO.

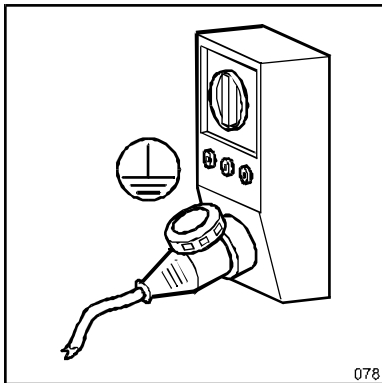

LA SICUREZZA ELETTRICA DI QUESTO APPARECCHIO È RAGGIUNTA SOLTANTO QUANDO LO STESSO È CORRETTAMENTE COLLEGATO, DA PARTE DI PERSONALE PROFESSIONALMENTE QUALIFICATO ED ABILITATO, AD UN IMPIANTO DI ALIMENTAZIONE MUNITO DI EFFICACE COLLEGAMENTO DI MESSA A TERRA, ESEGUITO COME PREVISTO DALLE VIGENTI NORME DI SICUREZZA.

Il costruttore non può essere considerato responsabile per eventuali danni causati da un impianto di alimentazione elettrica o di messa a terra inadeguati.

Tutte le caratteristiche elettriche dell'apparecchio, necessarie per il dimensionamento dell'impianto, sono riportate sulla targhetta dati tecnici e nel Libretto Tecnico.



PER L'ALLESTIMENTO DELL'IMPIANTO ELETTRICO DESTINATO AD ALIMENTARE L'APPARECCHIO È OBBLIGATORIO SEGUIRE LE NORMATIVE IN VIGORE. IN PARTICOLARE:

- la tensione e la frequenza presenti devono essere CORRISPONDENTI alla tensione ed alla frequenza d'alimentazione richieste dall'apparecchio;

- la portata di corrente dell'impianto deve essere idonea all'assorbimento dall'apparecchio;
- l'impianto deve terminare con una presa a 5 poli (380V-415V-3~), 4 poli (200V-220V-3~), 3 poli (220V-1~) di tipo approvato e con caratteristiche elettriche e meccaniche idonee. I poli della presa devono essere contrassegnati da apposite sigle (fasi R-S-T + neutro N + terra); il polo di terra deve essere ben riconoscibile;
- la presa deve impedire, mediante opportuni accorgimenti meccanici, l'inserimento errato della relativa spina;
- la presa deve avere, a monte o incorporato, un interruttore generale conforme alle vigenti norme di sicurezza, con differenziale associato e posizionato nelle vicinanze dell'apparecchio in un luogo facilmente raggiungibile dall'operatore. Deve inoltre essere protetta da fusibili, a monte o incorporati, con caratteristiche adeguate alla corrente assorbita dall'apparecchio.



UN ERRATO COLLEGAMENTO SUL TERMINALE DI TERRA PUÒ CAUSARE GRAVE PERICOLO.

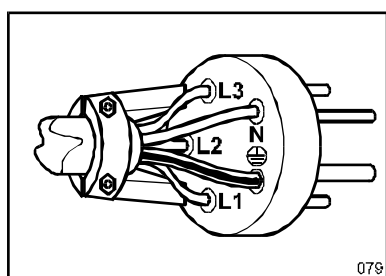

All'estremità del cavo di alimentazione deve essere installata una spina a 5 poli (400V-415V-3~), 4 poli (200V-220V-3~), 3 poli (230V-1~), adatta alla presa di alimentazione.

Il cavo di alimentazione dell'apparecchio è composto da 5 o 4 o 3 conduttori colorati ed eventualmente contrassegnati con apposite fascette, che devono essere collegati ai rispettivi morsetti della spina, come indicato nella tabella seguente.



UN ERRATO COLLEGAMENTO ALL'INTERNO DELLA SPINA PUÒ CAUSARE GRAVE PERICOLO. PER IL COLLEGAMENTO, RIVOLGETEVI SOLO A PERSONALE TECNICO QUALIFICATO ED ABILITATO.

Tipo di alimentazione	Colore del cavo	Contrassegno del cavo	Sigla stampigliata vicino al morsetto della spina
TERRA	GIALLO/VERDE	Nessuno	PE o
Fase R	NERO		R o L1
Fase S	MARRONE		S o L2
Fase T	NERO		T o L3
NEUTRO	BLU CHIARO O AZZURRO		N



Prima di utilizzare l'apparecchio occorre effettuare:

- il collegamento alla rete idrica (rif. Par. 5.4);
- la verifica iniziale del funzionamento (rif. Par. 5.5).

5.4 Collegamento alla rete idrica

Se il Vostro apparecchio è provvisto di condensazione ad ARIA, occorre predisporre solo il tubo per l'ENTRATA dell'acqua (per il lavaggio); se invece è provvisto di condensazione ad ACQUA occorre predisporre entrambi i tubi d'ENTRATA e di SCARICO.



MACCHINE CON CONDENSAZIONE AD ACQUA: Non immettete ACQUA DI TORRE nel Vostro apparecchio se esso non è stato specificamente costruito per utilizzarla. Se non diversamente specificato, l'apparecchio è costruito per l'utilizzo di ACQUA DI POZZO.

Nota: Nella sezione "Caratteristiche Tecniche" del Libretto Tecnico è specificata la temperatura dell'acqua adatta a far funzionare il Vostro apparecchio.



L'utilizzo di tubi o raccordi scadenti può causare perdite d'acqua, con conseguente disagio per il Vs. laboratorio e, se la perdita è abbondante e con schizzi, rischio di danni all'apparecchio ed alle altre cose.

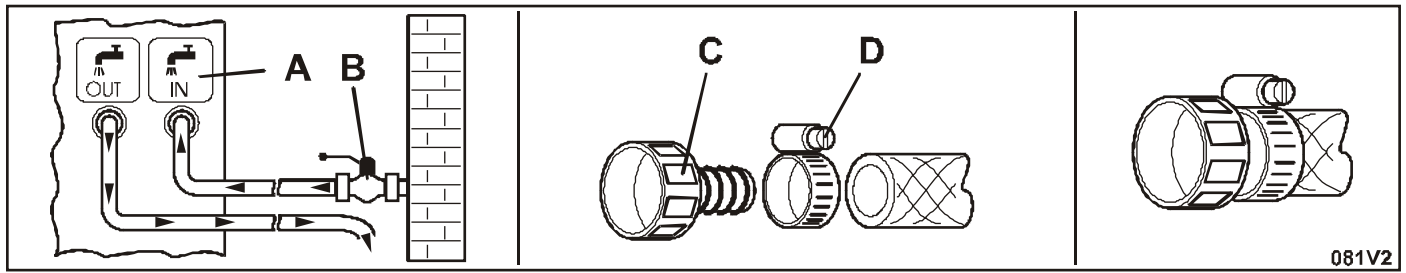

Per il collegamento idrico utilizzare tubi in gomma telata adatti a sopportare pressioni di 15 Bar, interponendo una valvola o un rubinetto [B] **PRIMA** del tubo di mandata; per connettere i tubi ai bocchettoni dell'apparecchio utilizzare portagomma da 3/4" [C] ben fissati per mezzo di apposite fascette [D].

Nota: in commercio esistono tubi per l'alimentazione idrica di elettrodomestici (ad esempio lavatrici) che, oltre ad essere economici, possiedono le caratteristiche richieste e sono già completi di portagomma.

I bocchettoni si trovano sul pannello posteriore dell'apparecchio, sono evidenziati da una targhetta  [A] e sono contrassegnati con:

IN: **INGRESSO** dell'acqua fresca nell'apparecchio;

OUT: **USCITA** dell'acqua utilizzata dall'apparecchio.

 Seguire le precauzioni seguenti per evitare danni al circuito dell'acqua della macchina.

- non invertire il collegamento dei tubi;
- se l'acqua della zona è ricca di calcare o impurità, fare installare un idoneo dispositivo di decalcificazione o filtraggio **PRIMA** del tubo di mandata;
- se non specificato diversamente nel Libretto Tecnico, la pressione dell'acqua in ingresso deve essere compresa tra 1,5 e 6 Bar (pressione ottimale: 3 Bar). Se la pressione dell'acqua nell'impianto fosse superiore, occorre interporre un limitatore di pressione, opportunamente regolato, **PRIMA** del tubo di mandata.

 **EVITARE CHE I TUBI SUBISCANO STROZZATURE O CURVE STRETTE.**

Nota: L'acqua in uscita dal condensatore, pur essendo calda e non potabile, non è inquinata e può essere riutilizzata.

 Prima di immagazzinare la macchina in ambienti con temperatura più bassa di 0°C è **INDISPENSABILE** far eliminare tutta l'acqua dal condensatore (con condensazione **AD ACQUA**) e dai tubi di mandata, lavaggio e scarico. Rivolgersi al Servizio Assistenza.

5.5 Verifica iniziale del funzionamento

 Al termine dell'installazione, e prima d'utilizzare l'apparecchio, è indispensabile far effettuare da un tecnico qualificato ed abilitato la prova del corretto collegamento elettrico, eseguendo scrupolosamente la procedura che segue.

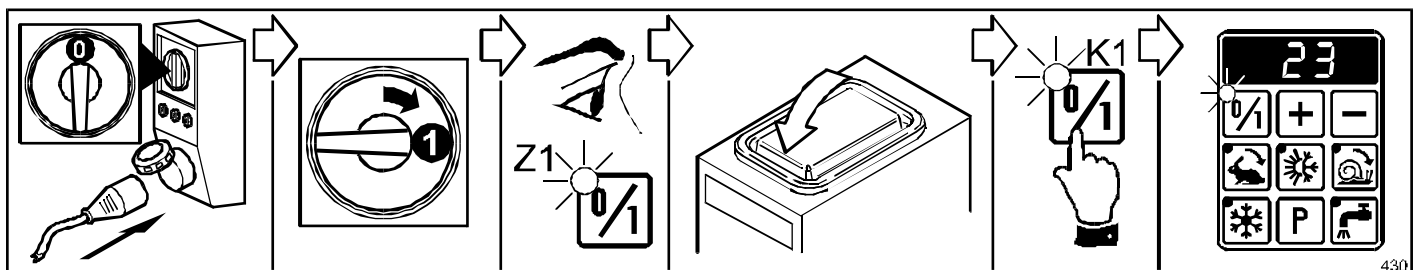

- Prima di procedere, verificare che l'Interruttore Generale della presa sia in posizione "0";
- inserire la spina nella presa e ruotare l'Interruttore Generale in posizione "1": sulla pulsantiera di comando deve accendersi solo la spia verde del pulsante **ACCENSIONE** [Z1];

- chiudere il coperchio e premere il pulsante ACCENSIONE [K1]. L'apparecchio si predispose al funzionamento e sul display compare la temperatura della vasca;

Nota: se sul display compare "+000" (tre piccoli quadrati) significa che il coperchio della girante non è montato correttamente. In queste condizioni l'apparecchio non può funzionare.

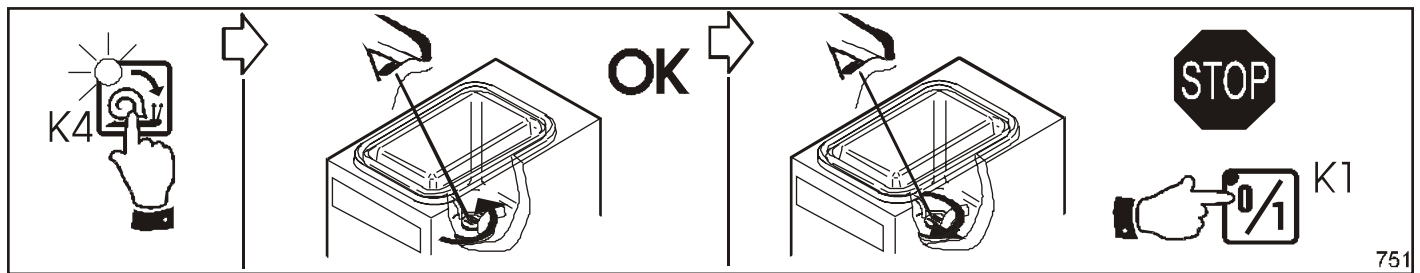

- premere il pulsante AGITAZIONE LENTA [K4] ed osservare la rotazione della GIRANTE. Se ruota in senso ANTIORARIO (come mostrato in figura) l'apparecchio è collegato correttamente ed è pronto per essere utilizzato;

Nota: non avviare inutilmente il ciclo di pastorizzazione o l'impianto frigorifero.

- se il senso di rotazione fosse in senso ORARIO, il collegamento alla tensione d'alimentazione trifase è errato e deve essere modificato procedendo come segue:

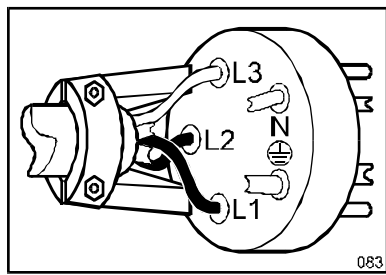

- spegnere l'apparecchio premendo il pulsante ACCENSIONE [K1];



RUOTARE SU "0" L'INTERRUTTORE GENERALE DELLA PRESA ED ESTRARRE LA SPINA;

- aprire il guscio della spina ed invertire tra loro DUE dei TRE conduttori collegati alle FASI (R-S, R-T o S-T);
- richiudere la spina, collegare l'alimentazione elettrica all'apparecchio e ripetere la prova.

6 USO DELL'APPARECCHIO

6.1 Avvertenze



L'USO DELL'APPARECCHIO, COME D'UNA QUALSIASI MACCHINA ELETTRICA, COMPORTA L'OSSERVAZIONE DI ALCUNE REGOLE FONDAMENTALI, IN PARTICOLARE:

- non toccarlo con mani o piedi bagnati o umidi;
- non usarlo quando si è a piedi nudi;
- non tirare il cavo d'alimentazione per scollegarlo dalla rete elettrica;
- evitare che penetrino liquidi all'interno dell'apparecchio, ad esempio durante la pulizia;
- non permettere che venga usato da bambini o da chi è incapace.

In caso di guasto e/o di cattivo funzionamento dell'apparecchio - ed ogni volta che si notino danni evidenti, soprattutto al cavo d'alimentazione o ai dispositivi di sicurezza - togliere l'alimentazione e rivolgersi al Servizio Assistenza per la riparazione.



Non fare MAI funzionare l'apparecchio A SECCO o con quantitativi di miscela inferiori o superiori a quelli raccomandati.



La girante è progettata per mantenere in movimento sostanze liquide, NON per tritare sostanze solide.



IL MANCATO RISPETTO DI QUANTO SOPRA, OLTRE A FAR DECADERE QUALSIASI FORMA DI GARANZIA, PUÒ COMPROMETTERE SERIAMENTE LA SICUREZZA, LE PRESTAZIONI ED IL BUON FUNZIONAMENTO.

6.2 Comandi ed indicatori

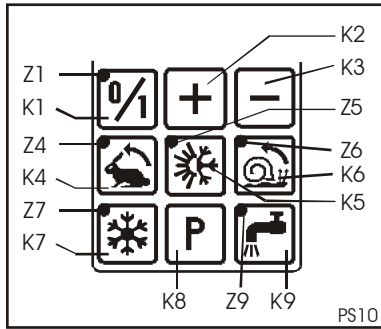

Tutti i comandi e gli indicatori per l'uso dell'apparecchio sono raggruppati in un'unica pulsantiera posta sul pannello frontale. Il funzionamento di questa è gestito elettronicamente in bassa tensione.

In questo manuale, i pulsanti e le spie luminose sono identificati con il relativo simbolo e/o con una sigla ([K...] per i pulsanti, [Z...] per le spie).

Di seguito è descritto dettagliatamente il funzionamento di ogni comando: si consiglia di prenderne conoscenza ora per ottenere i migliori risultati.



Pulsante ACCENSIONE [K1]

Quando l'apparecchio è alimentato, e pertanto è pronto per essere messo in funzione, la spia verde [Z1] è illuminata. Premendo il pulsante, l'apparecchio si accende, viene eseguito un breve test dell'elettronica e quindi si abilitano gli altri pulsanti. Il display visualizza la temperatura della vasca, in °C.



Pulsanti REGOLAZIONE [K2] - [K3]

Questi pulsanti funzionano solo dopo aver premuto il pulsante PROGRAMMAZIONE [K8]. Premendoli si incrementa o decrementa il valore selezionato. Per l'utilizzo dettagliato vedere Par. 6.3 - Programmazione.



Pulsante AGITAZIONE VELOCE [K4]

Premendo il pulsante si accende la spia relativa [Z4] e l'agitatore funziona IN CONTINUO AD ALTA VELOCITA'. Questo comando può essere inserito anche durante il ciclo di pastorizzazione e di conservazione. Premendo nuovamente il pulsante l'agitatore si ferma e si spegne la spia.



Pulsante PASTORIZZAZIONE [K5]

Premendo il pulsante si avvia un ciclo completo ed automatico di Pastorizzazione. Al termine, l'apparecchio entra in modalità Conservazione. Per ulteriori dettagli vedere Par. 6.3 - Ciclo di pastorizzazione.

La spia [Z5] resta illuminata fino al disinserimento del comando.



Pulsante AGITAZIONE LENTA [K6]

Premendo il pulsante si accende la spia relativa [Z6] e l'agitatore funziona IN CONTINUO A BASSA VELOCITA'. Questo comando può essere inserito anche durante il ciclo di pastorizzazione e di conservazione. Premendo nuovamente il pulsante l'agitatore si ferma e si spegne la spia.



Pulsante REFRIGERAZIONE MANUALE / CONSERVAZIONE [K7]

Quando la spia [Z7] di questo pulsante è accesa, l'apparecchio è in modalità Conservazione: la miscela all'interno della vasca viene mantenuta ad una temperatura di circa 4°C (ovvero all'ultima temperatura di conservazione impostata). L'agitatore, che entra in funzione contemporaneamente all'impianto frigorifero, mantiene in movimento la miscela per renderla omogenea e uniformarne la temperatura.

Premere il pulsante per attivare (spia accesa) o disattivare (spia spenta) manualmente la modalità Conservazione o per interrompere la fase di riscaldamento durante il ciclo di pastorizzazione e quindi iniziare il raffreddamento.



Pulsante PROGRAMMAZIONE [K8]

Premendo questo pulsante si possono visualizzare sul display i valori principali dei cicli di pastorizzazione, per eventualmente modificarli tramite i pulsanti REGOLAZIONE [K2] e [K3]. Per l'utilizzo dettagliato vedere Par. 6.3 - Programmazione.



Pulsante LAVAGGIO [K9]

Premendo questo pulsante si aziona il lavaggio automatico del rubinetto di prelievo. Vedere anche Par. 6.7 - Lavaggio del rubinetto.



Display digitale

- All'accensione e durante il normale funzionamento il display indica sempre la temperatura della vasca (e della miscela contenuta);
- Durante la Programmazione il display indica i parametri selezionati;
- Se indica "ooo" (tre piccoli quadrati) segnala che il coperchio è aperto o che comunque non è correttamente chiuso, oppure è intervenuta la protezione termica del motore agitatore.

6.3 Programmazione ciclo di pastorizzazione



L'apparecchio è stato programmato in fase di collaudo con i valori consigliati (85°C per la pastorizzazione, 4°C per la conservazione). Modificare la programmazione in base alle proprie esigenze.

Nota: Effettuare la programmazione prima d'iniziare la produzione.

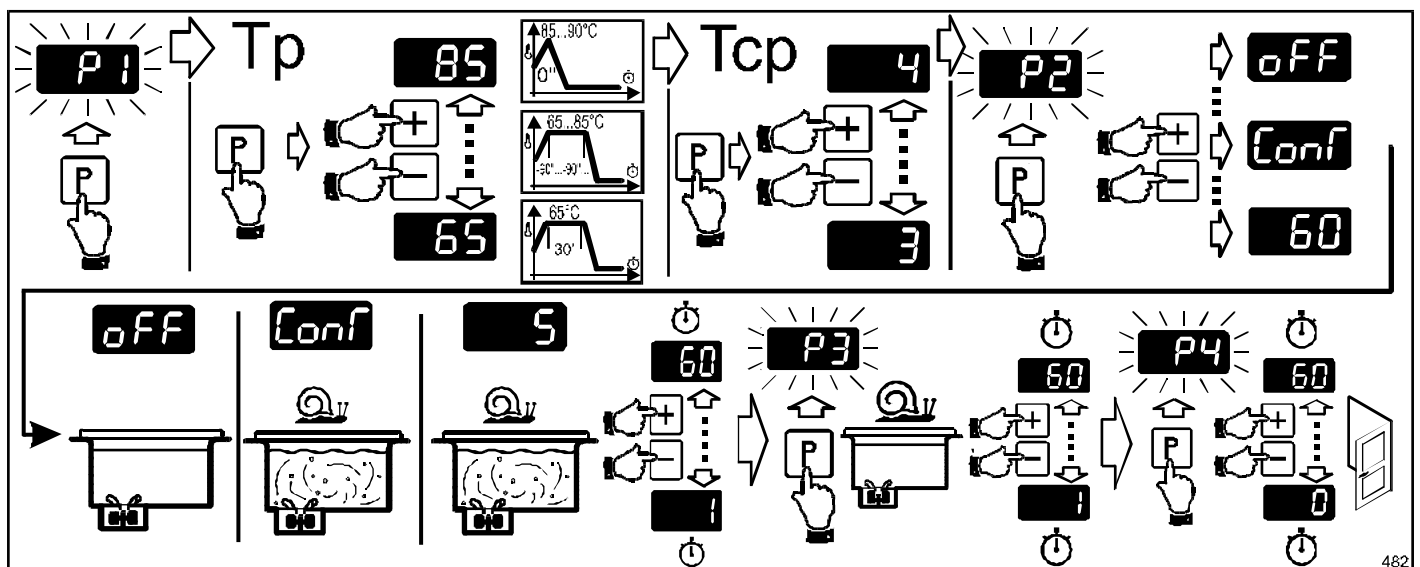

- Premere il pulsante ACCENSIONE [K1] e con l'apparecchio in funzione premere il pulsante PROGRAMMAZIONE [K8]. Sul display compare la scritta "P1" lampeggiante, indicando che siete entrati in modalità Programmazione e si procede all'impostazione delle temperature per il ciclo automatico Pastorizzazione;

Nota: Se trascorrono più di 10 secondi senza che venga premuto alcun pulsante, vengono memorizzate automaticamente le eventuali nuove impostazioni e l'apparecchio esce dalla modalità di Programmazione

- premere nuovamente il pulsante PROGRAMMAZIONE [K8]. Sul display compare la temperatura alta di Pastorizzazione [Tp] consigliata (85°C). Eventualmente regolare la temperatura in base al tipo di miscela da pastorizzare, premendo i pulsanti REGOLAZIONE [K2] o [K3]. Il campo di regolazione è +65...+90°C;

Nota: Il tempo di pausa prima che inizi il raffreddamento per completare la pastorizzazione è impostato automaticamente in base alla temperatura selezionata (30' per +65°C, da +65°C a +85°C sottrarre 90" per ogni grado in più selezionato, da +85°C a +90°C il tempo è 0).

- premere nuovamente il pulsante PROGRAMMAZIONE [K8]. Sul display compare la temperatura di conservazione [Tcp]. Eventualmente regolarla premendo i pulsanti REGOLAZIONE [K2] o [K3]. L'impostazione di fabbrica consigliata e impostata è +4°C. Il campo di regolazione è +1...+6°C;
- premere nuovamente il pulsante PROGRAMMAZIONE [K8]. Sul display compare la scritta "P2" lampeggiante, indicando che siete entrati in modalità FUNZIONAMENTO AGITAZIONE LENTA di conservazione.

- premere nuovamente il pulsante PROGRAMMAZIONE [K8]. Sul display compare una delle 3 opzioni selezionabili con i pulsanti REGOLAZIONE [K2] o [K3]. L'opzione OFF esclude l'agitazione lenta, l'opzione CONT permette un'agitazione lenta e continua, l'opzione numerica permette all'agitazione lenta di funzionare per un tempo determinato (espresso in minuti). Il campo di regolazione è 1....60'. Il tempo di agitazione consigliato e impostato dalla fabbrica è 5 minuti. Premere il pulsante PROGRAMMAZIONE [K8] per confermare un'opzione.
- se l'opzione scelta sarà quella numerica, premere nuovamente il pulsante PROGRAMMAZIONE [K8]. Sul display compare la scritta "P3" lampeggiante, indicando che siete entrati in modalità PAUSA AGITAZIONE LENTA.
- premere nuovamente il pulsante PROGRAMMAZIONE [K8]. Sul display compare il tempo di arresto dell'agitazione lenta (espresso in minuti). Il tempo di pausa dell'agitazione consigliato e impostato dalla fabbrica è 15 minuti. Il campo di regolazione è 1....60'.
- premere nuovamente il pulsante PROGRAMMAZIONE [K8]. Sul display compare la scritta "P4" lampeggiante, indicando che siete entrati in modalità per la programmazione del tempo aggiuntivo al termine della fase di riscaldamento, premere nuovamente il pulsante PROGRAMMAZIONE [K8] per impostare il tempo in minuti, il campo di regolazione è di 0.....60 minuti.
- premendo nuovamente il pulsante PROGRAMMAZIONE [K8] (o attendendo alcuni secondi) si memorizzano i dati impostati e si esce dalla modalità Programmazione per utilizzare l'apparecchio.

6.4 Produzione

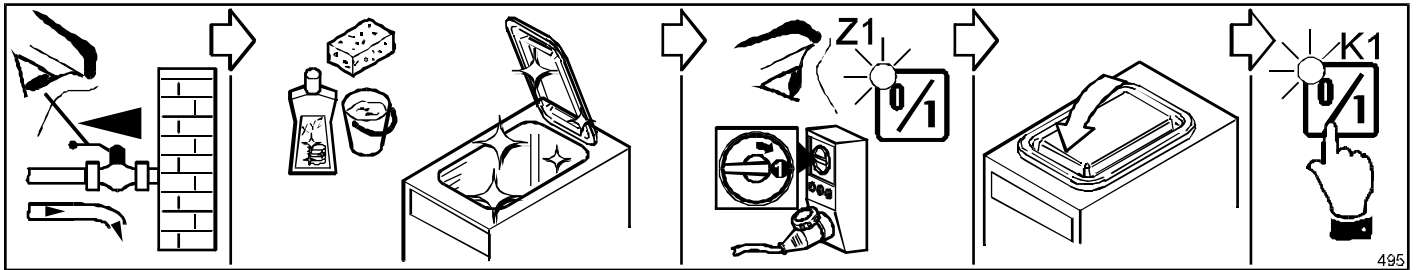

i Verificare che il rubinetto d'alimentazione dell'acqua sia aperto;

- Prima di iniziare la produzione lavare, risciacquare e procedere alla sanitizzazione con soluzione detergente e disinfettante (vedi Sezione 7 - LAVAGGIO).

Nota: se prevedete di effettuare più cicli di produzione consecutivi, potete evitare il lavaggio tra un ciclo e l'altro, con l'accortezza di iniziare con le miscele più chiare per terminare con quelle più scure.

- Verificare che la spia [Z1] del pulsante ACCENSIONE sia illuminata. In caso contrario, verificare che la spina sia inserita e che l'Interruttore Generale della presa sia acceso (su "1");
- **verificare che il coperchio sia chiuso, altrimenti l'apparecchio non funziona;**
- premere il pulsante ACCENSIONE [K1].

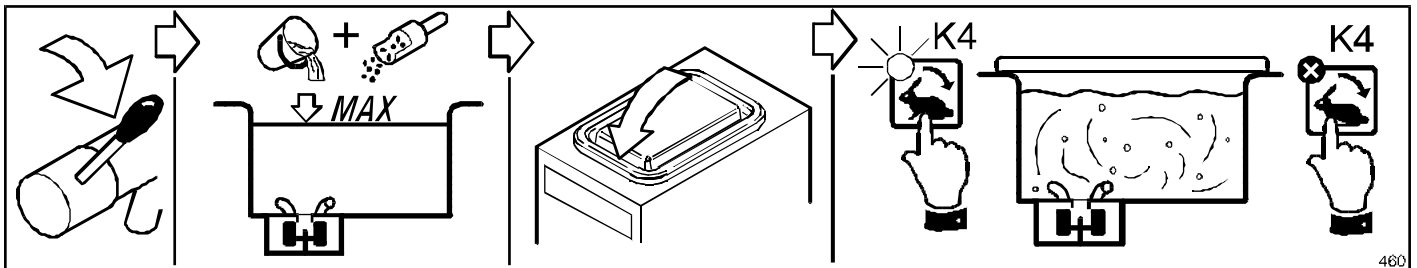

- verificare che il rubinetto di prelievo sia ben chiuso (ruotato completamente verso DESTRA) e versare la miscela da pastorizzare nella vasca sinistra. La capacità MASSIMA della vasca è 60 litri (120 litri per il mod. SUPERMIX120-COREMIX 120), come regola generale, le quantità MINIME sono:
- **1/2** della capacità massima durante la **pastorizzazione**;
- **1/2** della capacità massima durante la **conservazione**.

i Un quantitativo insufficiente di miscela può causare l'eccessivo surriscaldamento o la formazione di ghiaccio, mentre troppa miscela può rendere la pastorizzazione troppo lenta o insufficiente e causare fuoriuscite di prodotto.

- aggiungere gli eventuali ingredienti che possono essere pastorizzati assieme alla miscela;
- chiudere il coperchio; se desiderate pre-amalgamare gli ingredienti, mettete in funzione l'agitatore per il tempo necessario premendo il pulsante AGITAZIONE VELOCE [K4], quindi fermatelo premendo nuovamente il pulsante;

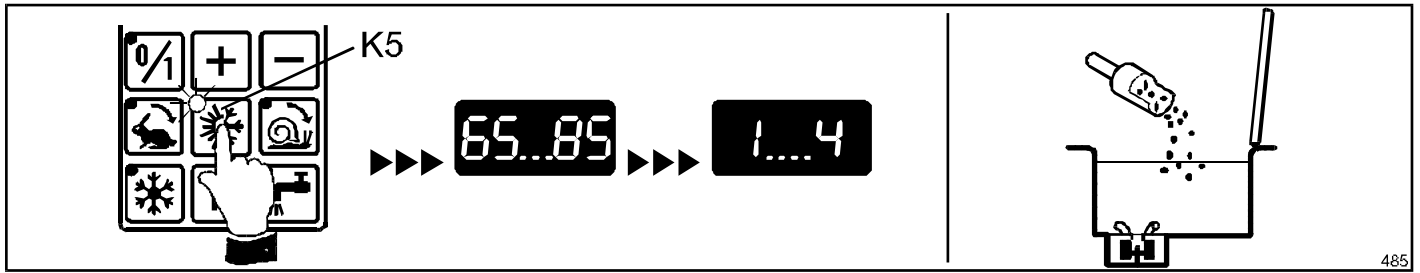

- dopo aver eseguito la PROGRAMMAZIONE (vedi par.6.3 PROGRAMMAZIONE PASTORIZZAZIONE), premere il pulsante PASTORIZZAZIONE [K5];

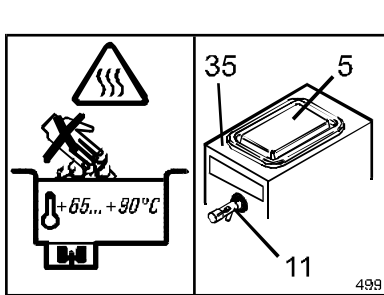

RISCHIO RESIDUO: IL PRODOTTO, DURANTE IL TRATTAMENTO DI PASTORIZZAZIONE, VIENE PORTATO AD ALTE TEMPERATURE (+65...+90°C). IL CONTATTO CON ESSO, CON IL COPERCHIO [5], CON IL RUBINETTO [11] E CON IL PIANO DELL'APPARECCHIO [35] PUÒ CAUSARE GRAVI LESIONI. NEL MOMENTO IN CUI VIENE APERTO IL COPERCHIO L'APPARECCHIO ARRESTA IL FUNZIONAMENTO MA LA TEMPERATURA DELLA MISCELA RESTA ELEVATA.

SI RACCOMANDA PERTANTO DI CONTROLLARE SEMPRE CHE IL CICLO DI PASTORIZZAZIONE SIA TERMINATO O COMUNQUE CHE LA TEMPERATURA DEL PRODOTTO VISUALIZZATA SUL DISPLAY SIA SUFFICIENTEMENTE BASSA PRIMA DI APRIRE IL COPERCHIO O IL RUBINETTO DI PRELIEVO.

Nota: La durata complessiva del ciclo, che può variare in funzione della quantità, del tipo e della densità della miscela, è di 90...100 minuti (120...130 minuti per il mod. 120). Negli apparecchi con 2 vasche, se esse funzionano contemporaneamente, la durata sarà di 135...150 minuti.

- attendere il termine della lavorazione, segnalato dalla temperatura bassa di Conservazione [T_{cp}] indicata sul display.

Nota: Al termine del ciclo, l'apparecchio provvede a conservare la miscela alla temperatura prestabilita [T_{cp}], a condizione che il coperchio sia correttamente chiuso e che la spia [Z5] del Pulsante [K5] PASTORIZZAZIONE/CONSERVAZIONE sia accesa.

Se fossero necessarie aggiunte di ingredienti:

- aprire il coperchio;
- aggiungere gli ingredienti e chiudere il coperchio;

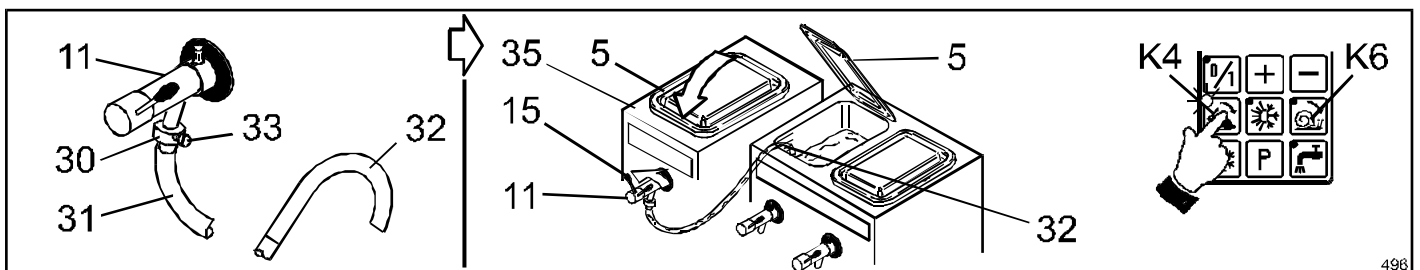

RISCHIO RESIDUO: IL PRODOTTO, DURANTE LA FASE DI RISCALDAMENTO, VIENE PORTATO AD ALTE TEMPERATURE (+65...+90°C). IL CONTATTO CON ESSO, CON IL COPERCHIO [5], CON LA SUPERFICIE SUPERIORE [35] E CON IL RUBINETTO [11], PUÒ CAUSARE GRAVI LESIONI.

Quando il ciclo di pasteurizzazione è terminato, è possibile travasare la miscela nella vasca di un'altro apparecchio (ad esempio un tino di CONSERVAZIONE), utilizzando un recipiente idoneo oppure il kit di travaso in dotazione, eseguendo le seguenti operazioni:

- innestare il portagomma [30] con il relativo tubo [31] completo di terminale [32], al rubinetto di prelievo [11] della vasca, avvitando bene il pomello [33];

- aprire il coperchio [5] dell'eventuale apparecchio, ed agganciare il terminale [32] al bordo vasca (come mostrato in figura);
- chiudere il coperchio [5], aprire il rubinetto ruotando la leva [15] e premere il pulsante agitazione lenta [K6], oppure agitazione veloce [K4];

MODELLI A 2 VASCHE:

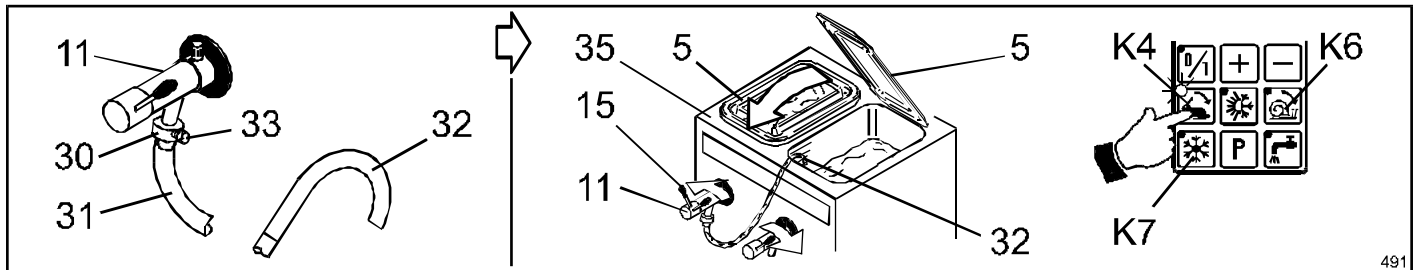

- innestare il portagomma [30] con il relativo tubo [31] completo di terminale [32], al rubinetto di prelievo [11] della vasca sinistra, avvitando bene il pomello [33];
- aprire il coperchio [5] della vasca destra ed agganciare il terminale [32] al bordo ANTERIORE vasca (come mostrato in figura);
- chiudere il coperchio [5] della vasca sinistra, aprire il rubinetto sinistro ruotando la leva [15] e premere il pulsante agitazione lenta [K6], oppure agitazione veloce [K4];

Al termine dell'operazione di travaso:

- togliere il terminale [32] dal bordo ANTERIORE vasca, chiudere il coperchio [5] e premere il pulsante conservazione [K7] della vasca destra;

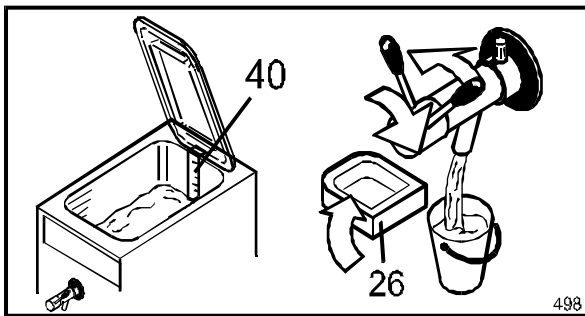

I prelievi di miscela si eseguono come segue:

- ruotare a lato il balconcino raccogliogocce [26] e posizionare un idoneo contenitore sotto il rubinetto di prelievo;
- estrarre la quantità necessaria di miscela aprendo il rubinetto di prelievo ruotando la manopola verso sinistra, regolarsi per la quantità con l'apposita asta graduata in dotazione [40]. Chiudere il rubinetto e posizionare il balconcino raccogliogocce sotto di esso;

i Spegnere l'apparecchio se la miscela si esaurisce.

6.5 Lavaggio parziale del rubinetto

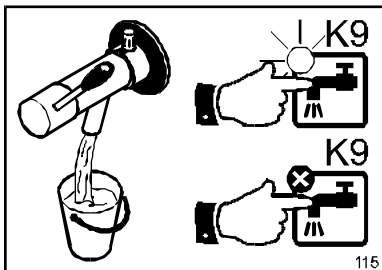

Immediatamente dopo aver effettuato un prelievo di miscela (anche minimo), l'interno del rubinetto deve essere lavato dalle tracce di miscela, per evitare la proliferazione dei batteri che potrebbero trasferirsi nel prodotto durante il prelievo successivo.

Nota: il lavaggio parziale del rubinetto viene effettuato con il rubinetto chiuso.

Posizionare un contenitore sotto il rubinetto di prelievo e premere il Pulsante LAVAGGIO [K9]. Osservando l'acqua che esce dal rubinetto, farla scorrere fino a quando uscirà limpida, quindi fermare il lavaggio premendo nuovamente il Pulsante LAVAGGIO [K9].

7 LAVAGGIO



I GRASSI CONTENUTI NELLE MISCELE PER GELATO SONO CAMPI IDEALI PER LA PROLIFERAZIONE DEI BATTERI. SI RACCOMANDA DI LAVARE E PULIRE CON LA MASSIMA CURA OGNI ORGANO IN CONTATTO CON IL PRODOTTO, QUANDO SI SOSPENDE L'UTILIZZO DELL'APPARECCHIO.

In ottemperanza alle norme sanitarie vigenti, occorre effettuare un'accurata pulizia di tutte le parti che entrano in contatto con il prodotto, durante la quale tutti i componenti che possono essere smontati devono essere rimossi dall'apparecchio e lavati a parte.

Nota: Oltre alle operazioni descritte in questa Sezione, è consigliabile effettuare periodicamente una pulizia dei pannelli esterni e di tutte le parti esterne dell'apparecchio, in particolare del balconcino [26] e della relativa staffa [27], dopo averli rimossi dal pannello frontale.

Per una lunga durata dell'apparecchio si consiglia di non usare acqua troppo calda, solventi, detersivi abrasivi o spugne ruvide, in particolare sulle parti di plastica.

7.1 Lavaggio accurato della vasca

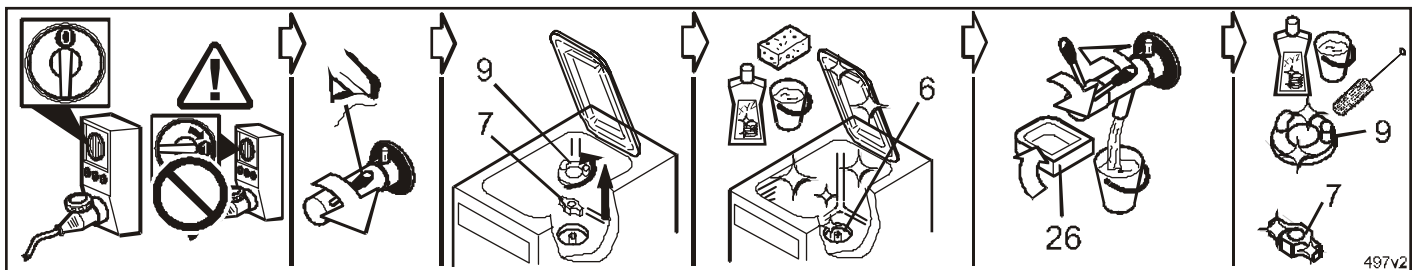

EFFETTUARE QUESTE OPERAZIONI SOLO CON L'INTERRUTTORE GENERALE DELLA PRESA SU "0". NON FARE PENETRARE ACQUA O ALTRI LIQUIDI ALL'INTERNO DELL'APPARECCHIO O DEI MOTORI.

Al termine della produzione, se l'apparecchio rimane inutilizzato anche per poche ore, è necessario rimuovere tutte le tracce di miscela dalle superfici che ne sono venute a contatto.

- Verificare che il rubinetto di prelievo sia chiuso;
- rimuovere la copertura della girante [9] ruotandola verso sinistra ed estrarre la girante [7];
- aprire il coperchio, versare all'interno della vasca acqua tiepida e detergente/disinfettante non abrasivo, **COMPATIBILE CON GLI ALIMENTI**;
- utilizzando una spugna o una spazzola idonea, pulire tutta la superficie della vasca, il coperchio [5] e la sede delle girante [6];
- posizionare un contenitore sotto il rubinetto di prelievo ed aprirlo per vuotare la vasca;
- risciacquare ripetendo l'operazione con acqua fresca;
- preparare una soluzione di acqua tiepida e detergente/disinfettante non abrasivo **COMPATIBILE CON GLI ALIMENTI**;
- utilizzando materiale idoneo o lo scovolino in dotazione, pulire bene la girante [7] e la copertura [9];
- al termine dell'operazione risciacquare i medesimi particolari con acqua fresca;

7.2 Lavaggio completo e accurato del rubinetto

Nota: Per agevolare la manutenzione, tutte le parti del rubinetto possono essere smontate direttamente dall'utilizzatore, in modo rapido e semplice, senza l'utilizzo di attrezzi.

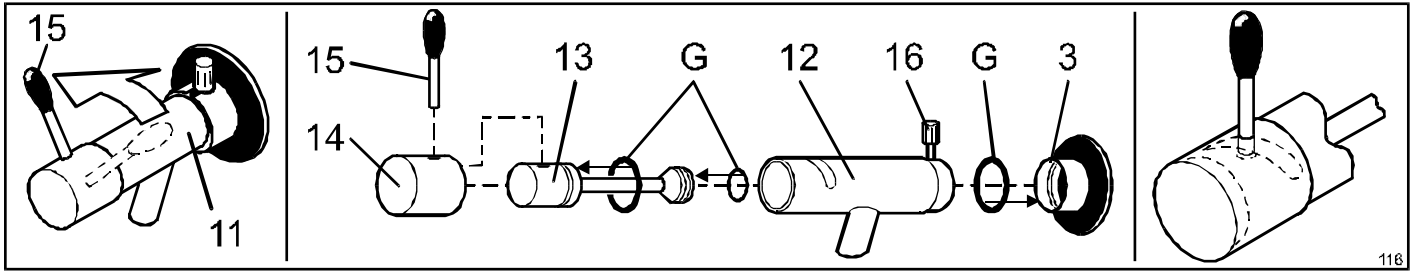

- Aprire il rubinetto ruotando la leva [15] verso SINISTRA;
- allentare il pomello zigrinato [16] ed estrarre il rubinetto dal bocchettone [3];
- svitare la leva [15] dalla sua sede ed estrarre la copertura [14];
- estrarre il pistone [13] dal corpo [12] del rubinetto;
- rimuovere le guarnizioni [G] dalle loro sedi (vedere Par. 8.1);
- lubrificare, con grasso compatibile con gli alimenti, le guarnizioni [G] sul pistone [13] ed all'interno del bocchettone [3];
- rimontare le guarnizioni [G] nelle loro sedi (vedere Par. 8.1);
- inserire il pistone [13] nel corpo [12] in modo che il foro filettato del pistone sia centrato nella feritoia diagonale del corpo;

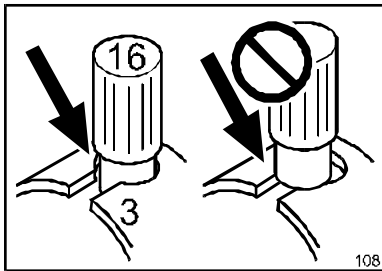

- inserire la copertura [14] sul corpo [12] ed avvitare la leva [15], attraverso il foro sulla copertura, nel foro filettato del pistone [13];
- porre il rubinetto in posizione APERTA ruotando la leva completamente verso SINISTRA (altrimenti il rubinetto potrebbe non inserirsi correttamente);
- inserire a fondo il rubinetto [11] nel bocchettone [3] e serrare la vite di fissaggio [16]. Verificare che il pomello [16] vada ad alloggiarsi correttamente nell'innesto del bocchettone [3].

Nota: Le guarnizioni devono essere sostituite periodicamente (rif. Par. 8.1).

8 MANUTENZIONE

L'apparecchio richiede una manutenzione molto limitata. Periodicamente, si consiglia di:

- verificare il buono stato delle parti dell'apparecchio. Lo smontaggio, ad esempio durante il lavaggio accurato, è un'occasione ideale per tale controllo (rif. Par. 8.1);
- controllare visivamente l'integrità del cavo elettrico di alimentazione, dei portagomma e dei tubi dell'acqua;
- provare l'efficienza dei dispositivi per la sicurezza (rif. Par. 8.2).

È inoltre utile mantenere puliti i pannelli esterni e l'area nelle vicinanze e sotto l'apparecchio. La polvere, i frammenti di carta o altri piccoli oggetti possono penetrare nell'apparecchio attraverso le feritoie per l'aerazione (in particolare se equipaggiati con condensazione ad aria) e comprometterne rapidamente il corretto funzionamento.

Le parti interne, a cui l'utilizzatore NON deve accedere, devono essere controllate dal Servizio Assistenza (rif. Par. 8.3).

8.1 Manutenzione durante lo smontaggio dei componenti

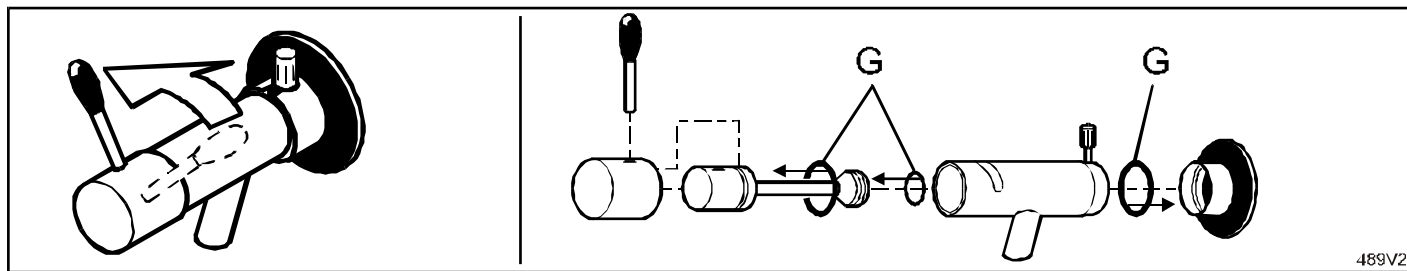

Verificare periodicamente l'integrità delle guarnizioni [G] indicate in figura e sostituirle se risultano rotte, consumate o dilatate (in tale caso le guarnizioni tendono ad uscire spontaneamente dalla loro sede).

Usare esclusivamente guarnizioni originali, realizzate in gomma alimentare. Il sacchetto dotazione ricambi contiene una serie completa di guarnizioni con caratteristiche approvate dal Costruttore.

È opportuna una sostituzione preventiva di tutte le guarnizioni almeno una volta all'anno. Vi consigliamo di tenere sempre una dotazione di scorta: per l'ordinazione, fare riferimento alla Sezione Ricambi contenuta nel Libretto Tecnico.

i Per sostituire correttamente le guarnizioni occorre:

- rimuovere le vecchie guarnizioni utilizzando un attrezzo idoneo, possibilmente non metallico, facendo attenzione a non danneggiare le sedi e le guarnizioni medesime;
- lubrificare le nuove guarnizioni con grasso per alimenti prima della sostituzione.

8.2 Controllo dei dispositivi per la sicurezza



IL CONTROLLO DEI DISPOSITIVI DI SICUREZZA DEVE ESSERE FATTO ESCLUSIVAMENTE DA PERSONALE TECNICO QUALIFICATO EDABILITATO!

Periodicamente, controllare l'efficienza di tutti i dispositivi per la sicurezza, eseguendo la seguente prova:

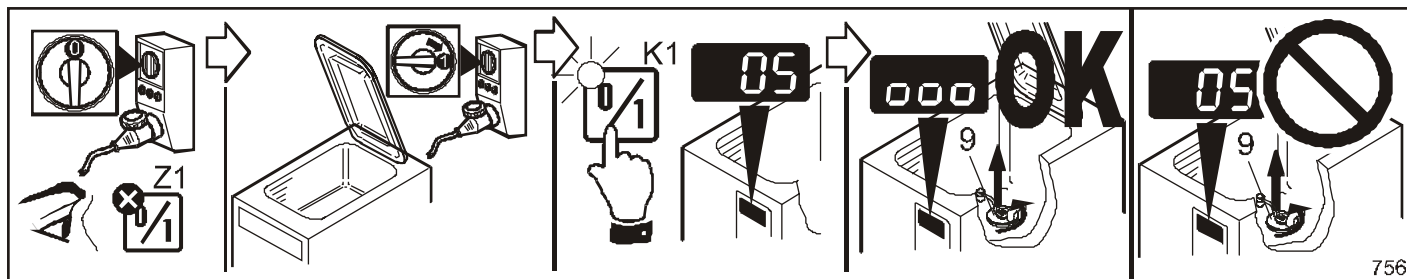

- spegnere l'apparecchio premendo il pulsante ACCENSIONE [K1]. Ruotare l'Interruttore Generale della presa in posizione "0". Se l'Interruttore Generale funziona correttamente, la spia [Z1] del comando ACCENSIONE deve spegnersi;
- chiudere il coperchio e ruotare l'Interruttore Generale della presa in posizione "1";
- premere il pulsante ACCENSIONE [K1] (la spia verde del pulsante deve accendersi e sul Display deve comparire la temperatura). Togliere la copertura della girante [9] facendo una rotazione verso sinistra, se il magnete funziona correttamente devono comparire 3 piccoli quadrati, altrimenti sul display rimane visualizzata la temperatura.



L'APPARECCHIO NON DEVE ESSERE UTILIZZATO SE UNO O PIÙ DISPOSITIVI PER LA SICUREZZA RISULTASSERO MALFUNZIONANTI O DANNEGGIATI!

8.3 Manutenzione annuale

Periodicamente (in base alle condizioni ambientali in cui l'apparecchio lavora) e comunque almeno una volta all'anno, richiedere al Servizio Assistenza un controllo generale delle parti interne dell'apparecchio.



LA MANUTENZIONE ANNUALE DEVE ESSERE ESEGUITA SOLO DAL SERVIZIO ASSISTENZA O DA PERSONALE TECNICO ABILITATO E DOTATO DI ATTREZZATURA IDONEA. LE OPERAZIONI DI MANUTENZIONE RISERVATE AL SERVIZIO ASSISTENZA POSSONO ESSERE PERICOLOSE SE ESEGUITE DA INESPERTI PER CUI, PER SUA SICUREZZA, L'UTILIZZATORE NON DEVE MAI EFFETTUARLE.

9 PERIODI DI INATTIVITÀ

Se si prevede che l'apparecchio non verrà utilizzato per un periodo di tempo prolungato, procedere come segue:

- accertarsi che l'Interruttore Generale della presa sia sulla posizione "0";
- togliere la spina dell'apparecchio dalla presa.
- effettuare un lavaggio accurato dell'apparecchio (vedi Sezione 7);
- chiudere il rubinetto dell'acqua e scaricare la pressione all'interno del tubo di mandata svitandone un portagomma. Si consiglia di rimuovere entrambi i tubi di mandata e scarico e fare uscire l'acqua dagli stessi. Prima di riutilizzarli, dopo un lungo periodo d'inattività, verificare che non siano screpolati o danneggiati e sostituire le eventuali guarnizioni dei portagomma.
- se l'apparecchio verrà immagazzinato in un luogo diverso, raggruppare tutta la documentazione, compreso il presente manuale, ed allegarla all'apparecchio (ad esempio mettendola all'interno della vasca).



Prima di immagazzinare la macchina in ambienti con temperatura più bassa di 0°C è INDISPENSABILE far eliminare tutta l'acqua dal condensatore (con condensazione AD ACQUA) e dai tubi di mandata, lavaggio e scarico. Rivolgersi al Servizio Assistenza.

10 MALFUNZIONAMENTI



SE SI RISCONTRASSE UN MALFUNZIONAMENTO DIFFERENTE DA QUELLI DESCRITTI, SI RACCOMANDA DI RIVOLGERSI DIRETTAMENTE AL SERVIZIO ASSISTENZA.

Nota: i malfunzionamenti descritti NON si riferiscono a problemi riscontrabili in fase di installazione ma SOLO su apparecchi correttamente installati e precedentemente funzionanti.

L'APPARECCHIO NON FUNZIONA O INTERROMPE IL FUNZIONAMENTO...

... e con l'interruttore generale su 1 la spia [Z1] del Pulsante ACCENSIONE NON SI ILLUMINA.

Causa: La spina non è inserita correttamente nella presa.

La presa è guasta. Farla sostituire da un tecnico qualificato.

Manca energia elettrica nella rete o nella presa. Controllare che i sezionatori, gli interruttori onnipolari e i differenziali (salvavita) sull'impianto elettrico a monte della presa siano chiusi. Se non lo fossero, prima di chiuderli, accertarsi che nessuno stia effettuando riparazioni elettriche.

Un fusibile di protezione dell'impianto elettrico si è interrotto. Individuare ed eliminare l'eventuale causa del sovraccarico e sostituire i fusibili interrotti con altri dello stesso tipo.

Il cavo di alimentazione è danneggiato. PRIMA togliere alimentazione elettrica alla presa aprendo il sezionatore a monte della stessa, quindi scollegare la spina e rivolgersi al Servizio Assistenza.



NON TOCCARE I CAVI ELETTRICI DANNEGGIATI PRIMA DI TOGLIERE L'ALIMENTAZIONE ELETTRICA!

... e con l'interruttore generale su 1 la spia [Z1] del Pulsante ACCENSIONE SI ILLUMINA, ma sul Display compaiono 3 piccoli quadrati e l'apparecchio non funziona ugualmente.

Causa: Il coperchio non è correttamente chiuso o tende ad aprirsi.

Il magnete del coperchio è danneggiato. Rivolgersi al Servizio Assistenza.

Il magnete del coperchio è montato in maniera errata. Rivolgersi al Servizio Assistenza.

E' intervenuta la protezione termica del motore agitatore. Rivolgersi al Servizio Assistenza.

E' intervenuta la protezione termica del compressore (solo mod.60 e 120). Rivolgersi al Servizio Assistenza.

E' intervenuto il pressostato di alta (solo mod.60 e 120). Rivolgersi al Servizio Assistenza.



IL CONTATTO MAGNETICO ED IL RELATIVO MAGNETE SONO IMPORTANTI DISPOSITIVI PER LA SICUREZZA!

... e con l'interruttore generale su 1 la spia [Z1] del Pulsante ACCENSIONE SI ILLUMINA, ma l'apparecchio non funziona ugualmente.

Causa: Guasto a parti interne o all'elettronica di controllo. Rivolgersi al Servizio Assistenza.

L'APPARECCHIO PROVOCA RIPETUTAMENTE LO SCATTO DELLE PROTEZIONI ELETTRICHE O L'INTERRUZIONE DI FUSIBILI.

Causa: La portata dell'impianto elettrico non è sufficiente per alimentare l'apparecchio.

Le caratteristiche elettriche delle protezioni o dei fusibili non sono adatte.

Guasto interno all'apparecchio. Rivolgersi al Servizio Assistenza.

LA REFRIGERAZIONE È INSUFFICIENTE O SI DISATTIVA IN MODO ANOMALO.

Causa: Si è attivata la protezione termica del compressore, a seguito di sollecitazioni eccessive (ripetuti avviamenti, pressione elevata, surriscaldamento). Spegnerne l'apparecchio, attendere alcuni minuti e riprovare. Se l'inconveniente non si eliminasse o dovesse ripetersi frequentemente, rivolgersi al Servizio Assistenza.

Nota: In alcuni casi può essere necessario attendere fino a 30 minuti per il raffreddamento delle protezioni termiche.

Condensazione AD ACQUA:



Causa: Il flusso d'acqua di condensazione è interrotto o insufficiente.

I tubi dell'acqua presentano strozzature. Evitare schiacciamenti o curve troppo strette.

Il/i rubinetto/i dell'acqua di condensazione sono parzialmente o completamente chiusi.

La valvola pressostatica dell'acqua deve essere regolata nuovamente, o è guasta. Rivolgersi al Servizio Assistenza.

Nota: Per verificare se l'acqua scorre correttamente e se la valvola pressostatica è regolata, è sufficiente staccare momentaneamente il tubo di uscita dell'acqua (all'estremità non collegata all'apparecchio). L'acqua deve fuoriuscire solo quando l'impianto di refrigerazione è in funzione.

La temperatura dell'acqua in ingresso è superiore a quella prescritta nel Libretto Tecnico.

Condensazione AD ARIA:

Causa: Vi sono ostacoli davanti all'apertura del condensatore ad aria, a distanza inferiore a quella prescritta. Ripristinare la distanza minima riportata nel Libretto Tecnico.

La temperatura ambientale è troppo elevata e la condensazione è insufficiente.

Il condensatore ad aria è sporco. Richiedere la pulizia al Servizio Assistenza.

Il ventilatore del condensatore è guasto. Rivolgersi al Servizio Assistenza.

Guasto al sistema frigorifero o all'elettronica di controllo. Rivolgersi al Servizio Assistenza.

Causa: Il compressore si è surriscaldato per mancanza di aerazione. Pulire esternamente le feritoie e ripristinare le distanze minime per la circolazione dell'aria ai lati dell'apparecchio.

Nota: In alcuni casi può essere necessario attendere fino a 30 minuti per il raffreddamento delle protezioni termiche.

Guasto al sistema frigorifero o all'elettronica di controllo. Rivolgersi al Servizio Assistenza.

RUMOROSITÀ ANOMALA.

La rumorosità proviene prevalentemente dalla vasca, quando l'agitazione è attiva.

Causa: Vi sono oggetti solidi o depositi eccessivi nella vasca o sull'agitatore. Fermare l'apparecchio, attendere il raffreddamento della miscela, vuotare la vasca ed eliminarli.

Il motore è guasto. Rivolgersi al Servizio Assistenza.

La rumorosità NON proviene dalla vasca, oppure è presente anche quando l'agitazione non è attiva.

Causa: Guasto interno all'apparecchio. Rivolgersi al Servizio Assistenza.

CODICI D'ALLARME.**Sul Display compare un codice d'allarme A -- / AEE / P -- / PEE.**

TOGLIERE SUBITO L'ALIMENTAZIONE elettrica per mezzo dell'Interruttore Generale.

Nota: *La segnalazione d'allarme è un evento raro, ma comunque possibile in condizioni particolari. Pertanto, prima di dichiarare guasto l'apparecchio, spegnetelo per il tempo necessario alla normalizzazione delle temperature (30...60 minuti), provate una volta a riutilizzarlo e verificate se l'allarme si ripete.*

Codice d'allarme "A --": la sonda della temperatura del GLICOLE ha segnalato una temperatura SUPERIORE ai limiti di sicurezza.

Causa: Vi sono bolle d'aria nell'impianto del glicole, e quindi la pompa non riesce a farlo circolare correttamente. Potrebbero essersi formate a causa d'una perdita, oppure perché l'apparecchio è stato coricato o capovolto (OPERAZIONE DA EVITARE SEMPRE). Rivolgersi al Servizio Assistenza.

Causa: La pompa dell'impianto del glicole è guasta. Rivolgersi al Servizio Assistenza.

Causa: La sonda della temperatura del glicole è guasta (interrotta o fuori tolleranza). Rivolgersi al Servizio Assistenza.

Causa: I circuiti di controllo non riescono a togliere alimentazione alle resistenze dell'impianto del glicole (che restano in funzione): si è probabilmente bloccato il relativo teleruttore di comando. Rivolgersi al Servizio Assistenza.

Codice d'allarme "AEE": la sonda della temperatura del GLICOLE ha segnalato una temperatura INFERIORE ai limiti di sicurezza.

Causa: La sonda della temperatura del glicole è guasta (in corto circuito) o i relativi cablaggi sono danneggiati. Rivolgersi al Servizio Assistenza.

Non sono ipotizzabili altre cause, perché l'impianto del glicole non è soggetto a refrigerazione diretta.

Codice d'allarme "P --": la sonda della temperatura della VASCA ha segnalato una temperatura SUPERIORE ai limiti di sicurezza.

Nota: Se si programma una TEMPERATURA DI PASTORIZZAZIONE molto alta (rif. Par. 6.3, programma P1) è più probabile che l'apparecchio segnali questo allarme (ciò avviene comunque solo in condizioni particolari).

Causa: L'apparecchio funziona a secco o con una quantità insufficiente di prodotto. Ripristinate la quantità minima di prodotto.

Causa: La sonda della temperatura del cilindro è guasta (interrotta o fuori tolleranza). Rivolgersi al Servizio Assistenza.

Codice d'allarme "PEE": la sonda della temperatura della VASCA ha segnalato una temperatura INFERIORE ai limiti di sicurezza.

Causa: La sonda della temperatura della vasca è guasta (in corto circuito) o i relativi cablaggi sono danneggiati. Rivolgersi al Servizio Assistenza.

Causa: La sonda della temperatura della vasca è guasta (interrotta o fuori tolleranza). Rivolgersi al Servizio Assistenza.

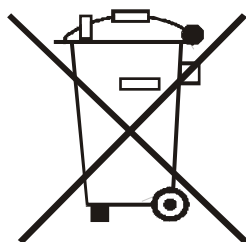

INFORMAZIONE AGLI UTENTI

ai sensi dell'art.13 del Decreto Legislativo 25 luglio 2005, n. 151 "Attuazione delle Direttive 2002/95/CE, 2002/96/CE e 2003/108/CE, relative alla riduzione dell'uso di sostanze pericolose nelle apparecchiature elettriche ed elettroniche, nonché allo smaltimento dei rifiuti"

Il simbolo del cassonetto barrato riportato sull'apparecchiatura o sulla sua confezione, indica che il prodotto alla fine della propria vita utile deve essere raccolto separatamente dagli altri rifiuti.

La raccolta differenziata della presente apparecchiatura giunta a fine vita è organizzata e gestita dal produttore. L'utente che vorrà disfarsi della presente apparecchiatura dovrà quindi contattare il produttore e seguire il sistema che questo ha adottato per consentire la raccolta separata dell'apparecchiatura giunta a fine vita.

L'adeguata raccolta differenziata per l'avvio successivo dell'apparecchiatura dismessa al riciclaggio, al trattamento e allo smaltimento ambientale compatibile, contribuisce ad evitare possibili effetti negativi sull'ambiente e sulla salute e favorisce il reimpiego e/o riciclo dei materiali di cui è composta l'apparecchiatura.

Lo smaltimento abusivo del prodotto da parte del detentore comporta l'applicazione delle sanzioni amministrative previste dalla normativa vigente.

TELME SPA - 26845 Codogno (Lo)
A.E.E. IT08020000001067