

04/2019

Mod: DP32L/8P

Production code: LP712BEDD

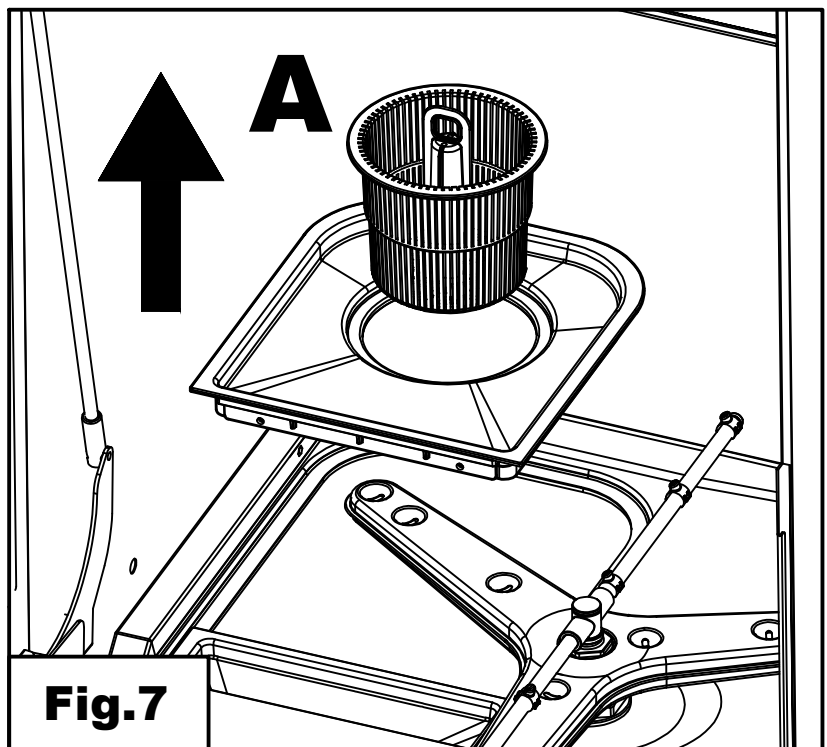

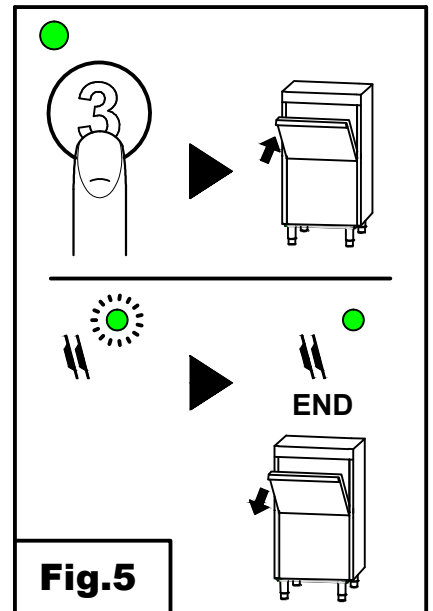
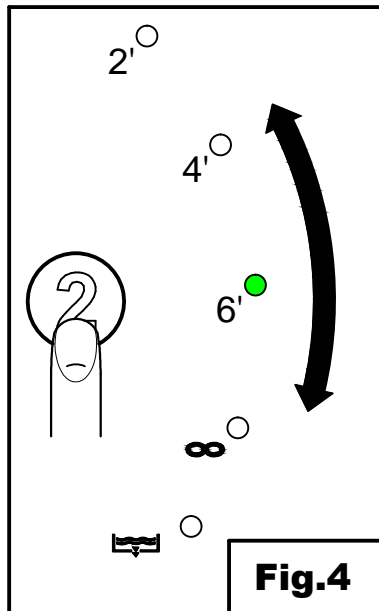
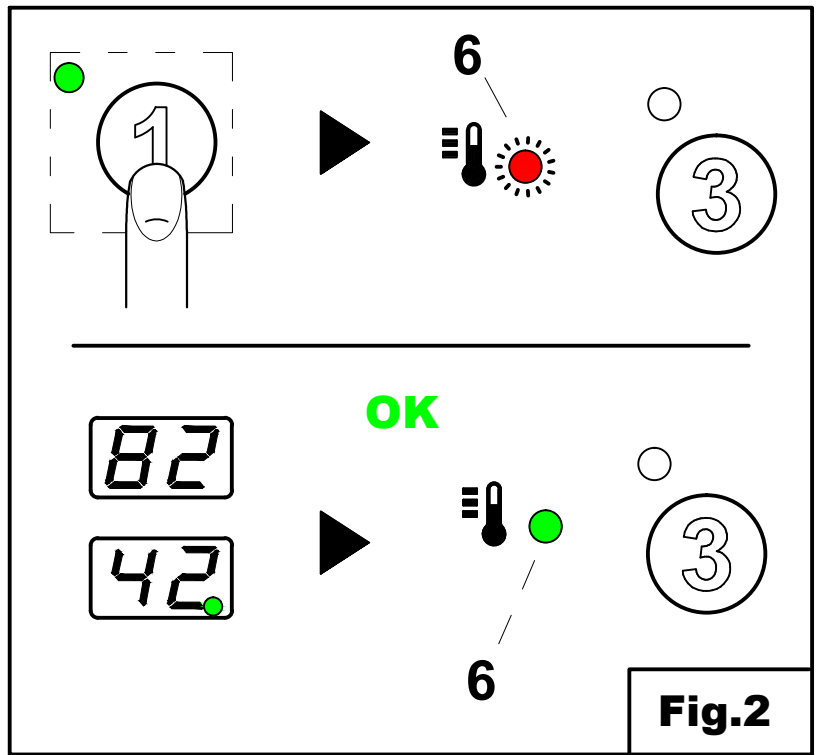
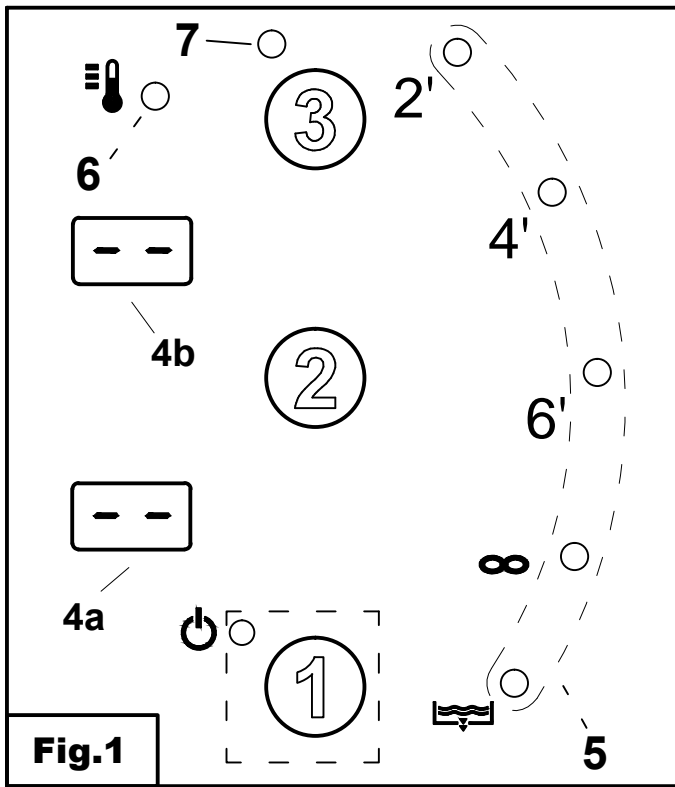
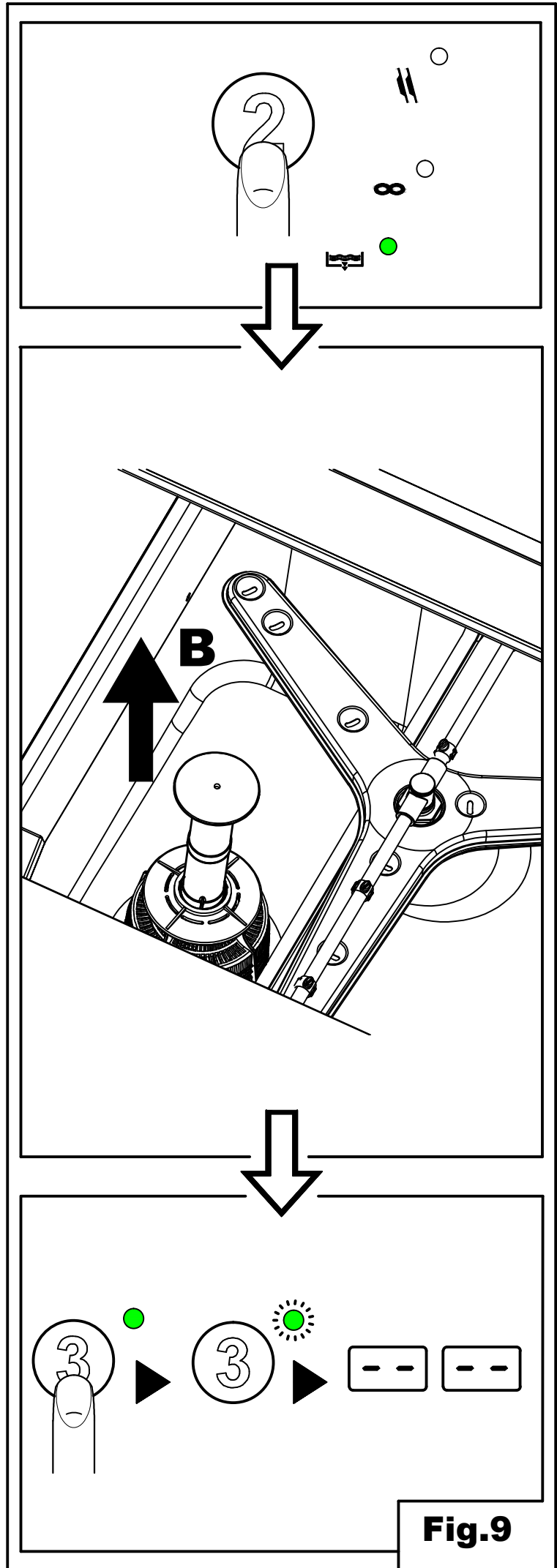
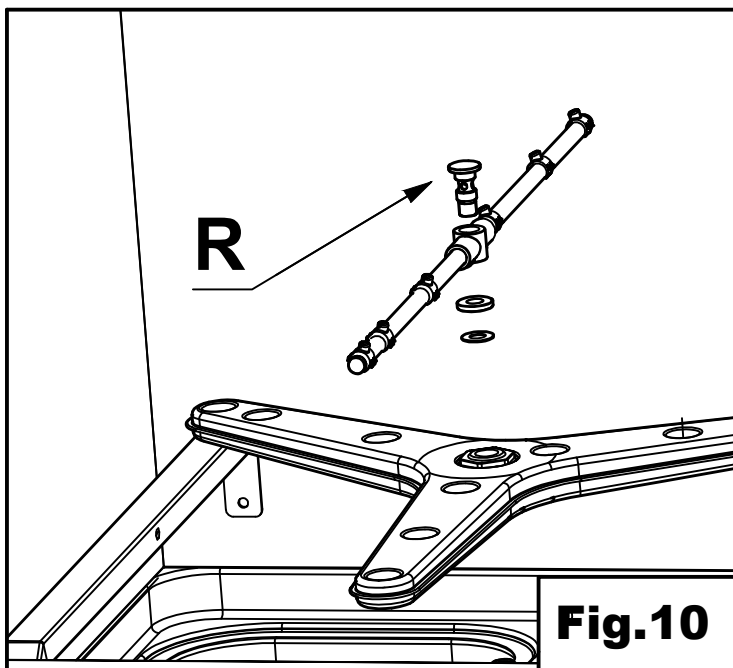
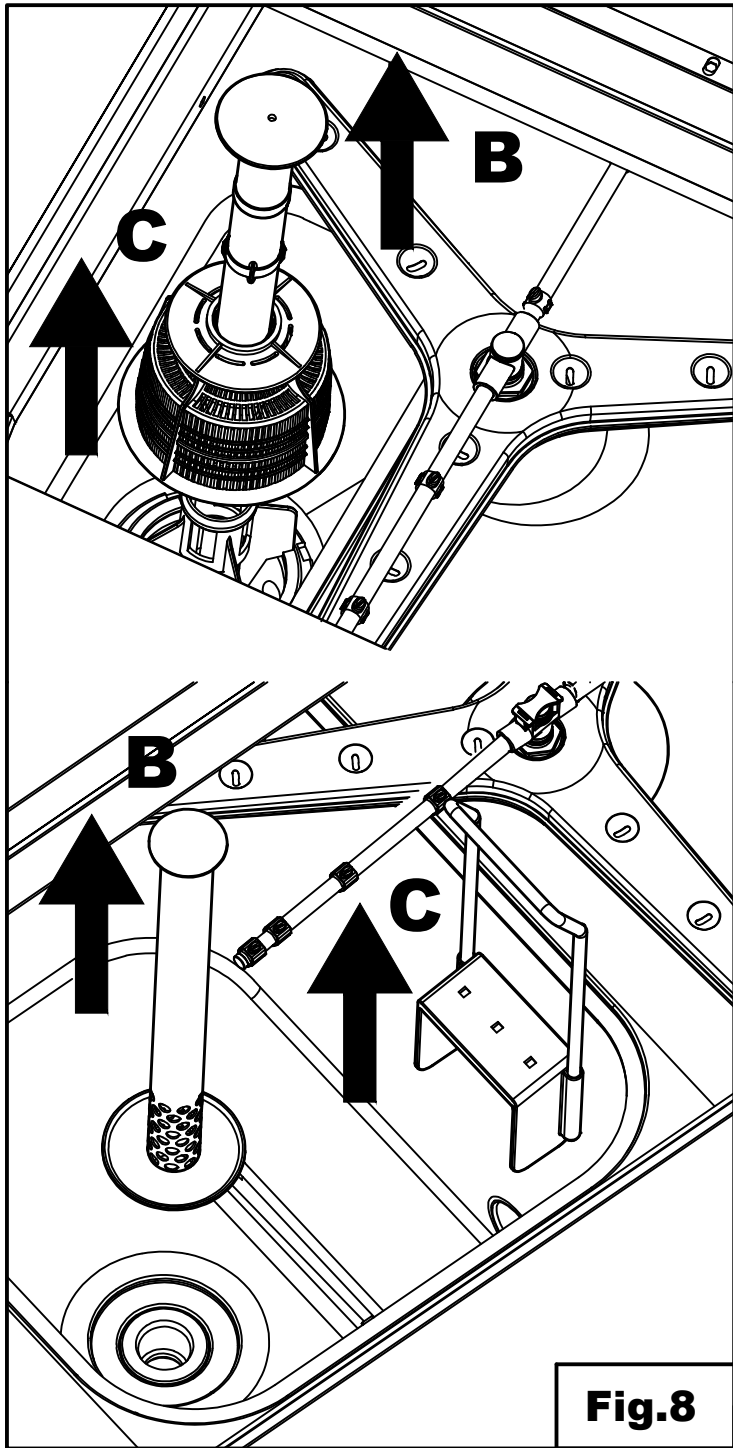

ISTRUZIONI ORIGINALI

INDICE

CAP 1	PREFAZIONE	2
CAP 2	INSTALLAZIONE.....	2
2.1	DISIMBALLO	2
2.2	POSIZIONAMENTO	3
2.3	COLLEGAMENTO ELETTRICO	3
2.4	COLLEGAMENTO IDRAULICO	4
2.5	COLLEGAMENTO ALLA LINEA DI SCARICO	4
2.6	BRILLANTANTE E DETERGENTE	4
CAP 3	RISCHI ED AVVERTENZE IMPORTANTI.....	5
3.1	NORMALI CONDIZIONI DI SERVIZIO	5
CAP 4	USO DELLA MACCHINA.....	6
4.1	LEGENDA E SIMBOLOGIA.....	6
4.2	ACCENSIONE	6
4.3	PREPARAZIONE CESTO.....	6
4.4	SELEZIONE E AVVIO CICLO	7
	<i>4.4.1 lavastoviglie sottobanco.....</i>	<i>7</i>
	<i>4.4.2 Lavastoviglie a capot.....</i>	<i>7</i>
4.5	LAVAGGIO CONTINUO (*OPTIONAL).....	7
4.6	RIMOZIONE FILTRO INTEGRALE	7
4.7	SVUOTAMENTO MACCHINA.....	7
	<i>4.7.1 Macchine senza pompa scarico.....</i>	<i>7</i>
	<i>4.7.2 Macchine con ciclo di scarico (*optional).....</i>	<i>7</i>
4.8	SPEGNIMENTO DELLA MACCHINA	8
4.9	RIGENERAZIONE RESINE (*OPTIONAL)	8
4.10	VISUALIZZAZIONE INFORMAZIONI.....	8
4.11	ELENCO MESSAGGI VISUALIZZABILI	8
4.12	FINE SERVIZIO.....	8
CAP 5	MANUTENZIONE	9
5.1	REGOLE GENERALI	9
5.2	PULIZIA.....	9
5.3	PULIZIA GRUPPO FILTRANTE	9
5.4	PULIZIA BRACCI.....	9
CAP 6	AUTODIAGNOSTICA.....	10
CAP 7	REGOLAZIONI ED IMPOSTAZIONI	11
7.1	IMPOSTAZIONE DUREZZA ADDOLCITORE INTEGRATO	12
CAP 8	SMALTIMENTO	12
CAP 9	AMBIENTE.....	12

Il costruttore si riserva in termini di legge la proprietà del presente documento con divieto di riprodurlo e divulgarlo con qualsiasi mezzo senza sua previa autorizzazione scritta.

Il costruttore si riserva il diritto di apportare modifiche senza preavviso per realizzare i miglioramenti che ritiene necessari.



Le avvertenze contenute nel presente manuale forniscono importanti indicazioni riguardanti la sicurezza nelle varie fasi di installazione, uso e manutenzione. Il mancato rispetto delle indicazioni fornite nella documentazione allegata può compromettere la sicurezza dell'apparecchio e far decadere immediatamente la garanzia.

Avvertenze:

Conservare tutta la documentazione con cura nei pressi dell'apparecchio; consegnarla ai tecnici ed agli operatori addetti all'utilizzo e conservarlo integro nel tempo, attraverso una collocazione sicura, con eventuali copie per la consultazione frequente

L'operatore ha l'obbligo di leggere, capire ed apprendere il presente manuale prima di avviare qualsiasi operazione sulla macchina.

L'apparecchio è destinato esclusivamente al lavaggio professionale di stoviglie per collettività quindi l'installazione, l'uso e la manutenzione, rimangono in ogni caso destinati a personale addestrato che osservi le istruzioni del costruttore.

Garanzia:

Il costruttore declina ogni responsabilità e garanzia per danni a cose o persone derivanti dalla inosservanza delle istruzioni date o da un uso improprio della macchina

Il mancato rispetto delle indicazioni fornite nella documentazione allegata può compromettere la sicurezza dell'apparecchio e far decadere immediatamente la garanzia

Le installazioni e le riparazioni effettuate da tecnici non autorizzati o l'utilizzo di ricambi non originali, fanno decadere immediatamente la garanzia.

Stoccaggio :

Trasporto e deposito : tra -10°C e 55°C con picco fino a 70°C (per max 24 ore)

Cap 2 INSTALLAZIONE

Una corretta installazione è fondamentale per il buon funzionamento della macchina. Alcuni dei dati necessari per l'installazione della macchina sono rilevabili sulla targhetta caratteristiche posta sul fianco destro della macchina stessa ed in copia sulla copertina di questo manuale.



L'installazione deve essere eseguita esclusivamente da tecnici qualificati ed autorizzati.

2.1 Disimballo

Verificare l'integrità dell'imballo, scrivendo sulla bolla di consegna eventuali danni riscontrati. Dopo aver eliminato l'imballo assicurarsi che l'apparecchio sia integro; se la macchina è danneggiata, avvertire subito il rivenditore via fax o raccomandata R.R. ed il trasportatore che ne ha effettuato il trasporto. Se i danni sono tali da pregiudicare la sicurezza della macchina, non installare e/o utilizzare fino all'intervento di un tecnico qualificato.



Gli elementi dell'imballo (sacchetti di plastica, polistirolo espanso, chiodi, etc. ...) non devono essere lasciati alla portata dei bambini ed animali domestici in quanto possibile fonte di pericolo.

2.2 Posizionamento

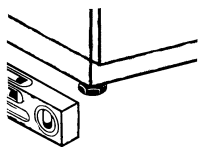

- Verificare che nella zona di installazione non ci siano, o siano sufficientemente protetti, oggetti e materiali che possono essere danneggiati da vapore acqueo che può uscire dalla macchina durante il funzionamento.
- Prima di collocare la lavastoviglie, predisporre nel locale gli impianti, di alimentazione elettrica, approvvigionamento idrico e di scarico
- La pavimentazione o l'incasso dovrà essere dimensionata tenendo conto del peso complessivo della lavastoviglie
- Per garantire la stabilità, installare e livellare la macchina sui suoi quattro piedini.
- Questo apparecchio è adatto solo ad un allacciamento fisso, diverse soluzioni di installazione devono essere concordate ed approvate dal costruttore.
- Rimuovere la pellicola protettiva dalla carrozzeria prima di iniziare l'utilizzo della lavastoviglie.

2.3 Collegamento elettrico

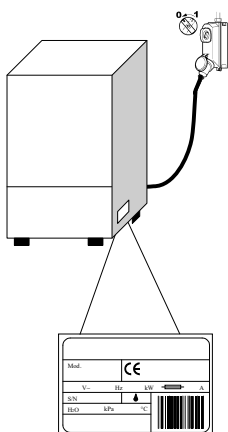

- Deve essere presente un interruttore generale di tipo onnipolare, che interrompa tutti i contatti incluso il neutro, con distanza tra i contatti aperti di almeno 3 mm e con scatto magnetotermico di sicurezza od accoppiato a dei fusibili, da dimensionare o tarare in conformità alla potenza indicata sulla targhetta caratteristiche della macchina.
- L'interruttore generale deve trovarsi sulla linea elettrica vicino all'installazione e deve servire esclusivamente un'apparecchiatura alla volta.
- Tensione e frequenza della rete elettrica devono coincidere con quelli della targhetta caratteristiche.
- Deve essere presente un efficace impianto di messa a terra, secondo le vigenti norme di prevenzione, per la sicurezza dell'operatore e dell'apparecchiatura

- Il cavo di alimentazione, esclusivamente di tipo H07RN-F, non deve essere messo in trazione o schiacciato durante il normale funzionamento o la manutenzione ordinaria.
- L'apparecchiatura deve inoltre essere inclusa in un sistema equipotenziale, il cui collegamento viene effettuato mediante una vite contrassegnata dal simbolo. 
- Il conduttore equipotenziale deve avere una sezione di 10 mm².
- Rispettare le polarità indicate nello schema elettrico.
- Per ulteriori informazioni consultare lo schema elettrico.



È vietato l'uso di prese multiple, adattatori, cavi di tipo e di sezione non adeguata o con giunzioni di prolunga non conformi alle norme vigenti in materia di impiantistica.

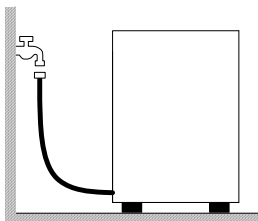

2.4 Collegamento idraulico

L'apparecchio va collegato alla rete idrica mediante un tubo flessibile. Tra la rete idrica e l'elettrovalvola dell'apparecchio deve essere presente una valvola di intercettazione. La valvola d'intercettazione deve trovarsi vicino dell'apparecchiatura.

- L'alimentazione d'acqua, temperatura e pressione, **devono essere compatibili** con quanto indicato in targhetta caratteristiche tecniche della macchina.
- Se la durezza dell'acqua è superiore ad 14 F (8 dH) consigliamo di utilizzare la macchina con addolcitore interno (disponibile su richiesta). Se la durezza dell'acqua è superiore ad 35 F (19,5 dH) installare un addolcitore esterno prima dell'elettrovalvola.
- Nel caso di concentrazioni molto alte di minerali residui nell'acqua di conducibilità elevate consigliamo l'installazione di un impianto di demineralizzazione.

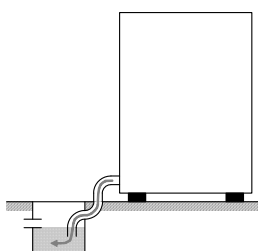

Scarico libero

2.5 Collegamento alla linea di scarico

- La linea di scarico deve essere formata da un pozzetto sifonato libero di dimensioni adeguate alla portata del tubo di scarico fornito con la macchina. Il tubo deve poter raggiungere il pozzetto, senza essere tirato, costretto, piegato, schiacciato, premuto o forzato da nulla.
- Lo svuotamento della vasca avviene per gravità, quindi lo scarico deve essere ad un livello inferiore alla base della macchina.

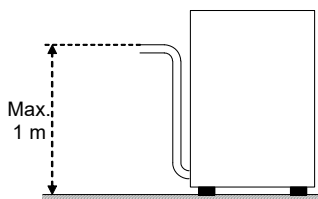

Con pompa scarico (disponibile su richiesta)

- Qualora lo scarico non sia ad un livello inferiore alla base della macchina, è possibile usare la versione provvista di pompa scarico (disponibile su richiesta).
- In questo caso l'altezza massima dello scarico è pari ad 1 m.
- Verificare sempre che lo scarico funzioni correttamente e che non sia intasato.
- Ogni altra soluzione deve essere preventivamente concordata ed approvata dal costruttore.

2.6 Brillantante e detergente

- Il dosaggio del brillantante e detergente avviene attraverso il dosatore installato di serie sulla macchina, se previsto dal modello.
- Il dosaggio viene stabilito in base alla durezza dell'acqua dal tecnico installatore, il quale provvederà anche alla taratura dei dosatori stessi.
- Prima di procedere con la taratura, riempire i tubi di alimentazione dei dosatori con il relativo prodotto.
- La taratura si effettua tramite le corrispondenti viti di regolazione, o direttamente dal pannello comandi se prevista.
- Il livello dei liquidi nel contenitore deve essere sufficiente al pescaggio; non va mai fatto scendere fino allo svuotamento né rabboccato con prodotti corrosivi o impuri.

Non utilizzare MAI detersivi a base di CLORO o IPOCLORITI.

L'installazione di un dosatore automatico del detergente è sempre raccomandata.

Cap 3 RISCHI ED AVVERTENZE IMPORTANTI

- Questo apparecchio è destinato solo all'uso per il quale è stato espressamente concepito. Ogni altro uso è da considerarsi improprio e quindi pericoloso.
- Il personale specializzato che effettua l'installazione è tenuto ad istruire adeguatamente l'utente circa il funzionamento dell'apparecchio e le eventuali misure di sicurezza da rispettare, anche fornendo dimostrazioni pratiche.
- Qualsiasi tipo di intervento sulla macchina, anche in caso di guasto, dovrà essere effettuato solamente dalla casa costruttrice o da un centro di assistenza autorizzato e da personale qualificato, utilizzando esclusivamente ricambi originali.
- Scollegare o isolare sempre la macchina dalla rete elettrica ed idrica prima di effettuare manutenzioni, riparazioni, e pulizia.
- La macchina **NON** deve essere utilizzata da personale non addestrato.
- La macchina **NON** deve rimanere sotto tensione quando non viene utilizzata.
- Non aprire **MAI** velocemente la macchina se non ha finito il ciclo.
- Non utilizzare **MAI** la macchina senza le protezioni predisposte dal costruttore.
- Non utilizzare **MAI** la macchina per lavare oggetti di tipo, forma, misura, o materiale non garantiti per il lavaggio in macchina o non perfettamente integri.
- Non utilizzare **MAI** l'apparecchio o sue parti come scala o sostegno per persone, cose o animali.
- Non sovraccaricare **MAI** lo sportello aperto delle macchine a caricamento frontale, che è dimensionato per sostenere il solo cesto carico di stoviglie.
- Non immergere **MAI** le mani nude nelle soluzioni di lavaggio.
- Non rovesciare **MAI** la macchina dopo l'installazione.
- Se si nota un mal funzionamento o perdite di liquidi scollegare immediatamente la corrente elettrica e chiudere l'alimentazione idrica.
- Non posizionare la lavastoviglie vicino a fonti di calore superiori a 50°C.
- Non lasciare **MAI** la lavastoviglie esposta ad agenti atmosferici (pioggia, sole, ecc.)
- La lavastoviglie non deve essere installata in ambienti esterni privi di ripari adeguati.
- Non mettere mai in funzione un programma lavaggio senza il troppopieno, se previsto.
- Non avvicinare mai oggetti magnetici alla macchina.
- Non utilizzare la parte superiore della macchina come piano di appoggio.
- Il tecnico installatore ha l'obbligo di verificare la buona efficienza della terra.
- Alla fine del collaudo il tecnico installatore ha l'obbligo di rilasciare una dichiarazione scritta riguardo alla corretta installazione e collaudo secondo ogni normativa e regola d'arte.
- **NON** modificare la posizione o manomettere gli elementi che compongono la macchina, tali operazioni potrebbero compromettere la sicurezza della stessa.
- Livello di pressione acustica ponderata $L_pA \leq 70$ dB(A).

3.1 Normali condizioni di servizio

Temperatura ambiente : 40°Cmax /4°Cmin (media 30°C)
Altitudine : fino a 2000 metri
Umidità relativa : Max 30% a 40°C / max 90% a 20°C

Cap 4 USO DELLA MACCHINA

4.1 Legenda e simbologia

Con riferimento alla **Fig.1**:

1	PULSANTE E LED ON/OFF	4b	DISPLAY TEMPERATURA RISCIAQUO
2	PULSANTE SELEZIONE PROGRAMMI	5	LED DI CICLO
3	PULSANTE START	6	LED DI STATO
4	PULSANTE PARTENZA AUTOMATICA (solo capot)	7	LED PARTENZA AUTOMATICA (solo capot)
4a	DISPLAY TEMPERATURA LAVAGGIO		



Lavaggi breve



Ciclo di scarico



Lavaggio medio



Lavaggio continuo



Lavaggio lungo

4.2 Accensione

Con riferimento alla **Fig.2**

- Inserire l'interruttore generale dell'elettricità, aprire il rubinetto esterno dell'acqua.
- Verificare la presenza del troppopieno.
- Premere il tasto **ON/OFF (1)**.
- Il **LED DI STATO (6)** lampeggia con colore rosso fino al raggiungimento del livello.
- Al raggiungimento del livello vasca il **LED DI STATO (6)** si spegne.
- Il punto verde in angolo ai **DISPLAY TEMPERATURA (4a - 4b)** sta ad indicare il riscaldamento dell'acqua di lavaggio o di risciacquo.
- Al raggiungimento della temperatura di lavoro il **LED DI STATO (6)** rimane acceso verde.
- Le condizioni ottimali per iniziare a lavare sono raggiunte.

4.3 Preparazione cesto

Con riferimento alla **Fig.3**, per un corretto funzionamento della macchina, seguire le seguenti regole:

- Usare un cesto adeguato, riempiendolo senza sovraccaricarlo e senza sovrapporre le stoviglie.
- Effettuare sempre lo sbarazzo preliminare delle stoviglie; non mettere stoviglie con residui secchi o solidi.
- Posizionare i recipienti vuoti rovesciati nel cesto.
- Inserire piatti e simili nell'apposito cesto inclinati, con la superficie interna rivolta verso l'alto.
- Nel cestello apposito inserire le posate miste, con l'impugnatura rivolta verso il basso.
- Non sistemare posate d'argento e d'acciaio inossidabile nello stesso cestello portaposate in quanto ne risulterebbe la brunitura dell'argento e la probabile corrosione dell'acciaio.
- Lavare le stoviglie subito dopo l'uso per evitare l'indurimento e la fissazione dello sporco.
- Usare solo stoviglie integre e garantite per il lavaggio a macchina.

4.4 Selezione e avvio ciclo

4.4.1 lavastoviglie sottobanco

- Selezionare il ciclo di lavaggio adeguato al tipo di stoviglie premendo ripetutamente il tasto **SELEZIONE PROGRAMMI (2)** il led di ciclo si illumina ad indicare il ciclo prescelto (**Fig.4**).
- Per avviare il programma premere il pulsante **START (3)**; il **LED DI CICLO (5)** corrispondente al lavaggio scelto inizia a lampeggiare.
- A ciclo ultimato rimane acceso in modo fisso.
- Per una rapida asciugatura delle stoviglie, a fine ciclo estrarre subito il cesto dalla macchina.
- Per terminare in anticipo il ciclo di lavaggio, premere il tasto di **START (3)**.

4.4.2 Lavastoviglie a capot

- Selezionare il ciclo di lavaggio adeguato al tipo di stoviglie premendo ripetutamente il tasto **SELEZIONE PROGRAMMI (2)** il led di ciclo si illumina ad indicare il ciclo prescelto (**Fig.4**).
- Premere il pulsante **PARTENZA AUTOMATICA (4)**, il **LED PARTENZA AUTOMATICA (7)** si illumina.
Utilizzare il pulsante **START (3)** se non è presente il pulsante **4**.
- Abbassare la capot, il ciclo inizia automaticamente e il **LED DI CICLO (5)** corrispondente al lavaggio scelto inizia a lampeggiare.
- A ciclo ultimato rimane acceso in modo fisso.
- Per una rapida asciugatura delle stoviglie, a fine ciclo estrarre subito il cesto dalla macchina.
- Per terminare in anticipo il ciclo di lavaggio, premere il tasto di **START (3)**.

4.5 Lavaggio continuo (*optional)

- Si tratta di un ciclo prolungato con un tempo variabile in funzione del modello.
- La durata del ciclo può essere variata a piacere mediante la pressione durante il lavaggio del pulsante **START (3)** che interrompe il lavaggio e avvia la fase di risciacquo.

4.6 Rimozione filtro integrale

- Portare i bracci di lavaggio e risciacquo in posizione ortogonale al bordo della porta (**Fig.7**).
- Sollevare ciascun semifiltro impugnando la relativa maniglia.

4.7 Svuotamento macchina

4.7.1 Macchine senza pompa scarico

- Spegner la macchina.
- Rimuovere il filtro integrale se presente (**Fig.7 A**).
- Estrarre il troppopieno tirandolo verso l'alto (**Fig.8 B**), attendere che la vasca sia completamente vuota.
- Se necessario estrarre il filtro vasca ed eseguirne la pulizia (**Fig.8 C**).

4.7.2 Macchine con ciclo di scarico (*optional)

- Selezionare il ciclo di scarico mediante il pulsante **SELEZIONE PROGRAMMI (2)**.
- Se presente rimuovere il filtro integrale (**Fig.7 A**).
- Se presente estrarre il troppopieno tirandolo verso l'alto (**Fig.9**)
- Richiudere lo sportello / capot.
- Premere il pulsante **START (3)** per avviare il ciclo.
- La macchina eseguirà un ciclo di scarico con autopulizia (*optional); al termine si spegne.
- Se necessario estrarre il filtro vasca ed eseguirne la pulizia (**Fig.8 C**).

4.8 Spegnimento della macchina

- Premere il pulsante **ON/OFF (1)**, a **DISPLAY (4)** rimangono visualizzati i segmenti centrali ad indicare la presenza di tensione.

4.9 Rigenerazione resine (*optional)

Nelle macchine dotate di addolcitore quando compare la segnalazione **SA Lt** è necessario aggiungere sale nell'apposito serbatoio; procedere nel seguente modo:

- Estrarre il cesto dalla macchina.
- Togliere il filtro integrale (**Fig.7 A**).
- Svitare il tappo del serbatoio sale (**Fig.11**).
- Versare sale da cucina in grani, 700g circa, utilizzando l'imbuto in dotazione. (se si esegue l'operazione per la prima volta riempire inizialmente il serbatoio con acqua)
- Richiudere con forza il contenitore.
- Risciacquare manualmente la zona intorno al tappo sale e eseguire un ciclo di autopulizia per evitare possibili problemi di corrosione.
- La segnalazione '**SA Lt**' scomparirà dopo alcuni minuti.

La segnalazione **rE G** a display indica che la macchina sta eseguendo il ciclo di rigenerazione resine necessario per ripristinare il corretto funzionamento dell'addolcitore, finché è presente la segnalazione i cicli avviati potrebbero risultare più lunghi del normale.

- **N.B. Non spegnere la macchina se è in corso un ciclo di rigenerazione**

4.10 Visualizzazione informazioni

A macchina accesa tenendo premuto per cinque secondi il pulsante **SELEZIONE PROGRAMMI (2)** si visualizza la dicitura "**CC**" seguita dal numero di cicli di lavaggio eseguiti nella vita della macchina.

4.11 Elenco messaggi visualizzabili

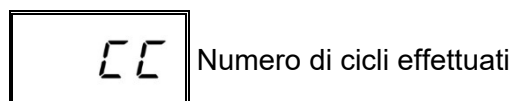

4.12 Fine servizio

- A fine giornata, svuotare sempre la macchina come descritto al paragrafo "Svuotamento macchina".
- Togliere alimentazione elettrica tramite l'interruttore generale e chiudere il rubinetto esterno dell'acqua.
- Eseguire la manutenzione ordinaria e pulire la macchina come descritto al paragrafo "Manutenzione".
- Se possibile, lasciare la lavastoviglie socchiusa per evitare la formazione di cattivi odori all'interno.

Cap 5 MANUTENZIONE

5.1 Regole generali



Prima di eseguire qualsiasi operazione di manutenzione, scaricare completamente l'acqua, togliere elettricità e chiudere la valvola esterna dell'acqua.

Non usare getti d'acqua in pressione perché potrebbero danneggiare l'impianto elettrico.

Lavare le superfici esterne solo quando sono fredde, con prodotti appositamente formulati per la manutenzione dell'acciaio.

Nel caso di possibile formazione di ghiaccio, scaricare l'acqua dal boiler e dalla pompa di lavaggio.

5.2 Pulizia

Per garantire l'efficienza della macchina devono essere eseguite periodicamente le operazioni di manutenzione indicate in seguito. È consigliato un trattamento periodico di sanitizzazione con adeguati prodotti, non corrosivi, da commercio.

5.3 Pulizia gruppo filtrante

Eeguire tale procedura a fine giornata o quando si notano residui di sporco sui filtri:

1. Togliere e pulire i cesti.
2. Svuotare la vasca seguendo le istruzioni riportate al paragrafo "Svuotamento macchina".
3. Rimuovere e pulire accuratamente tutti i filtri della lavastoviglie.
4. Per pulire la vasca d'acciaio non usare prodotti od oggetti abrasivi.
5. Al termine delle operazioni elencate riposizionare accuratamente ogni parte.

5.4 Pulizia bracci

I bracci di lavaggio e risciacquo sono facilmente asportabili per consentire la periodica pulizia degli ugelli e prevenire possibili otturazioni e/o depositi.

Procedere come segue (**Fig.10**):

- Svitare la ghiera **R** e sfilare i bracci.
- Lavare ogni parte sotto un getto d'acqua corrente, pulire accuratamente gli ugelli utilizzando eventualmente uno stuzzicadenti o piccoli utensili appuntiti.
- Pulire i perni di rotazione dei bracci all'interno della macchina e la zona d'uscita dell'acqua di lavaggio e di risciacquo.
- Riposizionare i bracci e verificarne la libera rotazione.

La macchina è dotata di un sistema di autodiagnosi in grado di rilevare e segnalare una serie di malfunzionamenti.

Anomalia		Descrizione e possibili rimedi
	Er 01	Risciacquo non effettuato. Il risciacquo delle stoviglie non è stato eseguito correttamente. Verificare la corretta pulizia degli ugelli di risciacquo.
	Er 02	Mancato scarico acqua. Lo scarico acqua non viene eseguito o viene eseguito in maniera anomala. Verificare che il tubo di scarico non sia piegato o schiacciato e che il sifone o i filtri non siano intasati. Nelle macchine dotate di troppopieno rimuoverlo prima di avviare il ciclo di scarico.
	Er 03	Anomalia ripristino temperatura risciacquo. Il ripristino della temperatura del boiler non è avvenuto entro i limiti di tempo prestabiliti durante il ciclo di lavaggio. Spegner e riaccendere la macchina ed eseguire un nuovo ciclo.
SAFE	Er 04	Anomalia caricamento acqua in vasca. Verificare se i collegamenti idraulici sono corretti, che sia aperto il rubinetto di alimentazione idrica. Dove previsto verificare la presenza del troppopieno. Spegner e riaccendere la macchina ed eseguire un nuovo caricamento.
	Er 05	Anomalia termometro vasca. (Sonda aperta) La macchina non rileva il valore della temperatura della vasca. Spegner e riaccendere la macchina.
	Er 06	Anomalia termometro vasca. (Sonda in corto) La macchina non rileva il valore della temperatura della vasca. Spegner e riaccendere la macchina.
	Er 07	Anomalia termometro boiler. (Sonda aperta) La macchina non rileva il valore della temperatura del boiler. Spegner e riaccendere la macchina.
	Er 08	Anomalia termometro boiler. (Sonda in corto) La macchina non rileva il valore della temperatura del boiler. Spegner e riaccendere la macchina.
	Er 09	Time out caricamento boiler: mancato riempimento boiler. Non è possibile effettuare il risciacquo. Controllare che il rubinetto di alimentazione idrica sia aperto. Spegner e riaccendere ed eseguire un nuovo ciclo.
	Er 22	Anomalia ripristino temperatura vasca: Il ripristino della temperatura della vasca non è avvenuto entro i limiti di tempo prestabiliti durante il ciclo di lavaggio. Spegner e riaccendere la macchina ed eseguire un nuovo ciclo.
SAFE	Er 5F	Sicurezza elettromeccanica: sono intervenuti i termostati di sicurezza del boiler o della vasca, oppure è intervenuto il pressostato di sicurezza vasca.
SAFE	Er 5L	Sicurezza livello: Livello di acqua in vasca non corretto.
ATTENZIONE! Lo spegnimento e la successiva accensione della macchina “resetta” la segnalazione, se dopo l’esecuzione delle indicazioni fornite il problema si ripresenta rivolgersi al Servizio di Assistenza Tecnica Autorizzato.		

Cap 7 REGOLAZIONI ED IMPOSTAZIONI



Le seguenti impostazioni devono essere eseguite solo da un tecnico qualificato.

I parametri sottoelencati possono essere impostati, in sede di installazione o successivamente, accedendo al menù impostazioni nel seguente modo:

- Macchina in standby con porta aperta.
- Premere contemporaneamente i pulsanti 2 e 3 (selezione ciclo e **START**) per 5 secondi e introdurre la chiave **CH 12** (pulsanti 2 e 3 per variare il parametro, 1 per confermare).
- Successivamente premendo ripetutamente il pulsante 1 (**ON/OFF**) è possibile scorrere le voci seguenti attivandole e/o variandole mediante i pulsanti 2 e 3 (il parametro modificato rimane memorizzato senza necessità di confermare). L'elenco dei parametri può variare secondo la tipologia di macchina.

	Language	Selezione della lingua
b	Boiler Temperature	Regolazione della temperatura del boiler per i programmi. Nelle versioni con boiler atmosferico (pompa risciacquo) sono presenti impostazioni diverse per ogni programma (b1 – b2 – b3)
t	Tank Temperature	Regolazione della temperatura della vasca per i programmi. Nelle versioni con pompa risciacquo sono presenti impostazioni diverse per ogni programma (t1 – t2 – t3)
tH	Thermo - Stop	Attivazione della funzione Thermostop che garantisce una corretta temperatura di risciacquo.
ES	Energy Saving	Attivazione della funzione Energy Saving che garantisce un risparmio energetico quando la macchina è accesa e non utilizzata.
dn	Detergent Pump	Azionamento manuale del dosatore detergente
bn	Rinse Aid Pump	Azionamento manuale del dosatore brillantante
rn	Manual Rinse	Azionamento manuale della pompa di risciacquo
dt	Dosage Detergent	Tempo di dosaggio detergente
bl	Dosage Rinse Aid	Tempo di dosaggio brillantante
dH	Water Hardness	Impostazione durezza acqua in ingresso (macchine con addolcitore): inserire i valori con riferimento alla tabella sottostante
CC	Set Number Service Cycles	Impostazione ed attivazione del contacikli che attiva la segnalazione manutenzione (Service) per addolcitore esterno. È possibile eliminare la scritta " Service " tenendo premuto tutti i 3 tasti, con macchina spenta e porta aperta.
AA	Autostart Autoenabling	Auto abilitazione della partenza automatica

Dopo aver impostato i parametri desiderati per uscire memorizzando il tutto mantenere premuto, il pulsante 1 fino a che a display non appaiono i trattini di linea on.

7.1 Impostazione durezza addolcitore integrato

Impostare il grado di durezza dell'acqua di alimentazione **dH** nel menù impostazioni secondo quanto riportato nella seguente tabella:

Durezza misurata		dH
°fr	dGH	n°
0 ÷ 20	0 ÷ 11	1
21 ÷ 25	12 ÷ 14	2
26 ÷ 30	15 ÷ 17	3
31 ÷ 35	17 ÷ 20	4
36 ÷ 40	20 ÷ 22	5
41 ÷ 45	23 ÷ 25	6
46 ÷ 50	26 ÷ 28	7
51 ÷ 55	29 ÷ 31	8
56 ÷ 60	31 ÷ 34	9

Cap 8 SMALTIMENTO

Sulle nostre macchine non esistono materiali che richiedono particolari procedure di smaltimento.



(Applicabile nei paesi dell'Unione Europea e in quelli con sistema di raccolta differenziata)

Il marchio riportato sul prodotto o sulla sua documentazione indica che il prodotto non deve essere smaltito con rifiuti domestici al termine del ciclo di vita. Per evitare eventuali danni all'ambiente o alla salute causati dall'inopportuno smaltimento dei rifiuti, si invita l'utente a separare questo prodotto da altri tipi di rifiuti e di riciclarlo in maniera responsabile per favorire il riutilizzo sostenibile delle risorse materiali.

Gli utenti domestici sono invitati a contattare il rivenditore, o l'ufficio locale preposto per tutte le informazioni relative alla raccolta differenziata e il riciclaggio per questo tipo di prodotto.

Gli utenti aziendali sono invitati a contattare il proprio fornitore e verificare i termini e le condizioni del contratto di acquisto.

Questo prodotto non deve essere smaltito unitamente ad altri rifiuti commerciali.

Cap 9 AMBIENTE

UTILIZZO NEL RISPETTO DELL'AMBIENTE

Un utilizzo consapevole della lavastoviglie, può contribuire ad un miglior impatto ambientale adottando nell'uso quotidiano piccoli accorgimenti come:

Lavare solo cesti completi.

Spegnere la lavastoviglie se inutilizzata.

Tenere la macchina chiusa, quando è in modalità di stand by

Utilizzare programmi adeguati al grado di sporco.

Alimentare la macchina con acqua calda, se riscaldata con gas.

Assicurarsi che gli scarichi confluiscano in un impianto fognario adeguato.

Non superare le dosi consigliate dei detersivi.

Il produttore si riserva il diritto di apportare su questa lavastoviglie modifiche, elettriche, tecniche ed estetiche e/o sostituire parti senza alcun preavviso, ove lo ritenesse più opportuno, per offrire sempre un prodotto affidabile di lunga durata e con tecnologia avanzata.